



DANGER

User Guide & Warranty



READ AND UNDERSTAND ALL SAFETY INFORMATION BEFORE USING THIS PRODUCT. Failure to follow these safety instructions may result in **ELECTRICAL SHOCK, EXPLOSION, FIRE, which may result in a SERIOUS INJURY, DEATH, or PROPERTY DAMAGE.**



Electrical Shock. Product is an electrical device that can shock and cause serious injury. Do not cut power cords. Do not submerge in water or get wet.



Explosion. Unmonitored, incompatible, or damaged batteries can explode if used with product. Do not leave product unattended while in use. Do not attempt to jump start a damaged or frozen battery. Use product only with batteries of recommended voltage. Operate product in well ventilated areas.



Fire. Product is an electrical device that emits heat and is capable of causing burns. Do not cover product. Do not smoke or use any source of electrical spark or fire when operating product. Keep product away from combustible materials.



Eye Injury. Wear eye protection when operating product. Batteries can explode and cause flying debris. Battery acid can cause eye and skin irritation. In the case of contamination of eyes or skin, flush affected area with running clean water and contact poison control immediately.



Explosive Gases. Working in the vicinity of a lead-acid is dangerous. Batteries generate explosive gases during normal battery operation. To reduce risk of battery explosion, follow all safety information instructions and those published by the battery manufacturer and manufacturer of any equipment intended to be used in the vicinity of battery. Review precautionary markings on these products and on engine.



For more information and support visit:

www.no.co/support

Important Safety Warnings

CAUTION:

Manual Mode disables all safety measures. When used improperly and/or against our recommended use, it may result in injury or death and will void your warranty. Risk of fire, explosion, and burns. Do not disassemble, crush, heat above 60°C (140°F) or incinerate. This device is intended for temporary use outdoors and reasonable care should be exercised when using this device in wet conditions.

WARNING:

Do not overcharge the internal battery. See Instruction Manual. Do not smoke, strike a match, or cause a spark in the vicinity of the power pack. Only charge the internal battery in a well ventilated area when not in use.

CAUTION:

Risk of Injury To Persons. Do not use this product if the power cord or the battery cables are damaged in any way. This device is not intended for use in a commercial repair facility. This device is intended to be stored indoors when not in use. This device shall not be stored or left outdoors when not in use.

Proposition 65. WARNING: This product can expose you to chemicals including lead and exhaust fumes, which are known to the State of California to cause cancer and birth defects or other reproductive harm. For more information go to www.P65Warnings.ca.gov. **Personal Precaution.** Only use product as intended. Someone should be within range of your voice or close enough to come to your aid in case of emergency. Have a supply of clean water and soap nearby in the case of battery acid contamination. Wear complete eye protection and protective clothing while working near a battery. Always wash hands after handling batteries and related materials. Do not handle or wear any metal objects when working with batteries including; tools, watches or jewelry. If metal is dropped onto battery, it may spark or create a short circuit resulting in electrical shock, fire, explosion which may result in injury, death or property damage. **Minors.** If the product is intended by «Purchaser» to be used by a minor, purchasing adult agrees to provide detailed instructions and warnings to any minor prior to use. Failure to do so is the sole responsibility of the «Purchaser,» who agrees to indemnify NOCO for any unintended use or misuse by a minor. **Choking Hazard.** Accessories may present a choking hazard to children. Do not leave children unattended with product or any accessory. The product is not a toy. **Handling.** Handle product with care. The product can become damaged if impacted. Do not use a damaged product, including, but not limited to, cracks to the casing or damaged cables. Do not use product with a damaged power cord. Humidity and liquids may damage product. Do not handle product or any electrical components near any liquid. Store and operate product in dry locations. Do not operate product if it becomes wet. If product is already operating and becomes wet, disconnect it from the battery and discontinue use immediately. Do not disconnect the product by pulling on the cables. Caution: Hot surface, Wait for the unit to cool down before handling. **Modifications.** Do not attempt to alter, modify or repair any part of the product. Disassembling product may cause injury, death or damage to property. If product becomes damaged, malfunctions or comes in contact with any liquid, discontinue use, and contact NOCO. Any modifications to the product will void your

warranty. **Accessories.** This product is only approved for use with NOCO accessories. NOCO is not responsible for user safety or damage when using accessories not approved by NOCO. **Location.** Prevent battery acid from coming in contact with the product. Do not operate the product in a closed-in area or an area with restricted ventilation. Do not set a battery on top of product. Position cable leads to avoid accidental damage by moving vehicle parts (including hoods and doors), moving engine parts (including fan blades, belts, and pulleys), or what could become a hazard that may cause injury or death. **Operating Temperature.** This product is designed to work in ambient temperatures between -20°C to 50°C . Do not operate outside of temperature ranges. Do not jump start a frozen battery. Discontinue use of product immediately if the battery becomes excessively warm. **Storage.** Do not use or store your product in areas with high concentrations of dust or airborne materials. Store your product on flat; secure surfaces so it's not prone to falling. Store your product in a dry location. The storage temperature is -20°C to $+50^{\circ}\text{C}$ (0°C ~ $+25^{\circ}\text{C}$ daily average). Never exceed 80°C under any condition. **Compatibility.** The product is only compatible with 12-volt lead-acid batteries only. Do not attempt to use product with any other type of battery. Jump starting other battery chemistries may result in injury, death or property damage. Contact the battery manufacturer prior to attempting to jump start the battery. Do not jump start a battery if you are unsure of the battery's specific chemistry or voltage. **The Battery.** The built-in lithium-ion battery in the product should be replaced only by NOCO, and must be recycled or disposed of separately from household waste. Do not attempt to replace the battery yourself and do not handle a damaged or leaking lithium-ion battery. Never dispose of battery in household trash. Disposal of batteries in household trash is unlawful under state and federal environmental laws and regulations. Always take used batteries to your local battery recycling center. If the product battery is excessively hot, emitting an odor, deformed, cut, or is experiencing or demonstrating an abnormal occurrence, immediately stop all use and contact NOCO. **Battery Charging.** Charge the product with the included USB-C charging cable or 12V Car Charger. NOCO does not recommend the use of third-party USB-C cables and power adapters and is not responsible for damage, injury, and/or death while using third-party charging products. Be cautious of using low quality power adaptors, as they may present a serious electrical risk that can result in injury and/or death to person, device, and property. Using damaged cables or chargers, or charging when moisture is present, can result in electric shock. Using generic or third-party power adapter may shorten the life of your product and cause the product to malfunction. NOCO is not responsible for the user's safety when using accessories or supplies that are not approved by NOCO. When using a USB Power Adapter to charge the product, make sure that the AC plug is fully inserted into the adapter before you plug it into a power outlet. Power adapters may become warm during normal use, and prolonged skin contact may cause bodily injury. Always allow adequate ventilation around power adapters when using them. To ensure maximum battery life, avoid charging your product for more than a week at a time, as overcharging may shorten battery life. Over time, an unused product will discharge and must be recharged before use. Disconnect the product from power sources when not in use. Use the product only for their intended purposes. **Medical Devices.** Product may emit electromagnetic fields. Product contains magnetic components which may interfere with pacemakers, defibrillators, or other medical devices. These electromagnetic fields may interfere with pacemakers or other medical devices. Consult with your physician prior to use if you have any medical device including pacemakers. If you suspect the product is interfering with a medical device, stop using the product immediately and consult your physician. **Medical Conditions.** If you have any medical condition that you believe could be affected by product, including but not limited to; seizures, blackouts, eyestrain or headaches, consult your physician prior to use of product. The use of a integrated high-powered flashlight contains a light sensitivity hazard. Use of the light in Strobe Mode may cause seizures in persons with photosensitive epilepsy, which may result in serious injury or death. **Light.** Staring directly into the light beam or shine of the flashlight may result in permanent eye injury. The product is equipped with a high output LED pre-focused lamp that emits a powerful beam at the highest setting. **Cleaning.** Power off the product before attempting any maintenance or cleaning. Clean and dry product

immediately if it comes in contact with liquid or any type of contaminant. Use a soft, lint-free (microfiber) cloth. Avoid getting moisture in openings. **Explosive Atmospheres.** Obey all signs and instructions. Do not operate product in any area with a potentially explosive atmosphere, including fueling areas or areas which contain chemicals or particles such as grain, dust or metal powders. **High-Consequence Activities.** This product is not intended for use where the failure of the product could lead to injury, death or severe environmental damage. **Radio Frequency Interference.** Product is designed, tested, and manufactured to comply with regulations governing radio frequency emissions. Such emissions from the product can negatively affect the operation of other electronic equipment, causing them to malfunction. **Model Number: GBX155** This device complies with Part 15 of the FCC Rules. Operation is subject to the following two conditions: (1) this device may not cause harmful interference, and (2) this device must accept any interference received, including interference that may cause undesired operation. NOTE: This equipment has been tested and found to comply with the limits for a Class A digital device, pursuant to Part 15 of the FCC Rules. These limits are designed to provide reasonable protection against harmful interference when the equipment is operated in a commercial environment. This equipment generates, uses, and can radiate radio frequency energy and, if not installed and used in accordance with the instruction manual, may cause harmful interference to radio communications. Operation of this equipment in a residential area is likely to cause harmful interference in which case the user will be required to correct the interference at his own expense.

How To Use

Step 1: Charge the GBX155.

The GBX155 comes partially charged out of the box and needs to be fully charged prior to use. Connect the GBX155 using the included USB-C Charge Cable or 12V Car Charger to the USB-C IN/OUT port. It can be recharged from any powered USB port, like an AC adapter, car charger, laptop and more. The USB-C IN/OUT port utilizes Power Delivery 3.0 technology capable of receiving/delivering up to 60W. The time to recharge a GBX155 will differ based on the discharge level and the power source used. Actual results may vary due to battery conditions.

When recharging, the charge level of the internal battery is indicated by the charge LEDs. The LEDs will slowly pulse 'on' and 'off' and become solid until all four charge LEDs are on. When the battery is fully charged, the green 100% LED will be solid, and the 25%, 50% and 75% charge LEDs will turn «off». From time to time, the green 100% LED will pulse indicating maintenance charging is occurring.

Fast Charge.

The GBX155 is equipped with fast charging technology that allows it to be recharged at a rate of up to 60W. A compatible charger, capable of 60W USB-C Power Delivery 3.0, is required to fully utilize this feature. The fast charge LED will illuminate when rate of charge exceeds 15W, indicating USB Power Delivery 3.0 is active.

Recharge Time:	Charger Rating:
64h	2.5W
32h	5W
16h	10W

Internal Battery Level



25% 50% 75% 100%

Fast Charge.

Recharge Time:	Charger Rating:
2.7h	60W

Auto Charger.

The most effective way to charge GBX155 is by using The NOCO Auto Charger (not included).

NOTE: The vehicle must be On / Running for the Auto Charger to Fast Charge the unit.

Auto Charger.	
Recharge Time:	Charger Rating:
2.7h	60W

Power Source.

When charging USB devices, it is important to power on the GBX155 unit first and then plug in the USB device being charged.

NOTE: If the GBX155 unit is not powered on first, it will drain power from the USB device, if it is DRP compatible. To charge GBX155 with a DRP compatible device (e.g phone, laptop, power bank) ensure GBX155 is powered OFF before making a cable connection between GBX155 and the DRP device.

Step 2: Connect to the Battery.

Carefully read and understand the vehicle owner's manual on specific precautions and recommended methods for jump starting the vehicle. Make sure to determine the voltage and chemistry of the battery by referring to your battery owner's manual prior to using this product. The GBX155 is for jump starting 12-volt lead-acid batteries only. Before connecting to the battery, verify that you have a 12-volt lead-acid battery. The GBX155 is not suitable for any other type of battery. Identify the correct polarity of the battery terminals on the battery. The positive battery terminal is typically marked by these letters or symbol (POS,P,+). The negative battery terminal is typically marked by these letters or symbol (NEG,N,-). Do not make any connections to the carburetor, fuel lines, or thin, sheet metal parts. The below instructions are for a negative ground system (most common). If your vehicle is a positive ground system (very uncommon), follow the below instructions in reverse order.

1. Connect the positive (red) battery clamp to the positive (POS,P,+) battery terminal and the negative (black) battery clamp to the negative (NEG,N,-) battery terminal or vehicle chassis.

Step 3: Jump Starting.

1. Make sure all of the vehicle's power loads (headlights, radio, air conditioning, etc.) are turned off before attempting to jump start the vehicle.

2. Press the power button to begin jump starting, and all LEDs will flash once. If you are properly connected to the battery, the white boost LED will illuminate and the battery charge LEDs will chase. A 60-second timeout countdown will begin as soon as a battery is detected.

3. Try starting the vehicle. Most vehicles will immediately start. If the vehicle does not start right away, wait 20-30 seconds and try again. After the 60-second timeout is complete, the unit must be powered off, then back on, to initiate a new jump-start sequence. Do not attempt more than five (5) consecutive jump starts within a fifteen (15) minute period. Allow the GBX155 to rest for fifteen (15) minutes before attempting to jump start the vehicle again.

4. Once you have started your vehicle, power off the unit, disconnect the battery clamps, and remove the GBX155.

60-Second Timeout.

A 60-second countdown will be initiated as soon as a battery is detected. After 60 seconds has elapsed, the jump starting function will be disabled. The boost LED will turn off and the internal battery charge LEDs will indicate the current charge level of the unit. To reset the jump-starting function, press the power button to power off the unit. Press the power button again to power on the unit and restart the jump starting function.

CAUTION.

60-SECOND TIMEOUT IS DISABLED WHILE USING MANUAL OVERRIDE MODE. POWER WILL CONTINUE TO BE SUPPLIED WHILE MANUAL OVERRIDE IS ACTIVE. TO MAXIMIZE THE NUMBER OF JUMP-STARTS, IT IS RECOMMENDED TO TURN OFF THE BOOST-UNIT AS SOON AS THE VEHICLE HAS STARTED.

Low Voltage Batteries & Manual Override.

The GBX155 is designed to jump start 12-volt lead-acid batteries down to 3-volts. If your battery is below 3-volts, the Boost LED will be «off». This is an indication that the GBX155 can not detect a battery. If you need to jump start a battery below 3-volts there is a manual override feature, which allows you to force «on» the jump start function.

CAUTION.



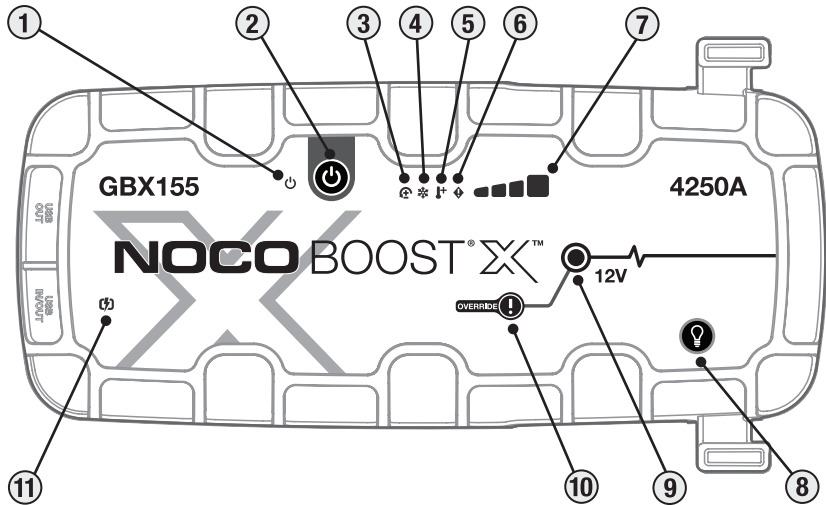

USE THIS MODE WITH EXTREME CARE. THIS MODE IS FOR 12-VOLT LEAD-ACID BATTERIES ONLY. BOTH THE SPARK PROOF AND REVERSE POLARITY PROTECTION FEATURES ARE DISABLED. PAY VERY CLOSE ATTENTION TO THE POLARITY OF THE BATTERY BEFORE USING THIS MODE. DO NOT ALLOW THE POSITIVE AND NEGATIVE BATTERY CLAMPS TO TOUCH OR CONNECT TO EACH OTHER AS THE PRODUCT WILL GENERATE SPARKS. THIS MODE USES VERY HIGH CURRENT (UP TO 4250 AMPS) THAT CAN CAUSE SPARKS AND HIGH HEAT IF NOT USED PROPERLY. IF YOU ARE UNSURE ABOUT USING THIS MODE, DO NOT ATTEMPT AND SEEK PROFESSIONAL HELP.



Interface

- 1. Power LED** Illuminates White when unit is «On». Will illuminate orange after the 60-second timeout countdown until the clamps are removed from the Car Battery or the GBX155 is power cycled 'off' and back 'on' again.
- 2. Power Button** Push to turn unit «on» & «off» or restart boost after 60-second timeout.
- 3. Reverse Polarity Error LED** Illuminates red if reverse polarity is detected.
- 4. Cold LED** Illuminates solid or flashes blue when internal temperature is too low.
- 5. Hot LED** Illuminates solid or flashes red when internal temperature is too high.
- 6. Error LED** Blinks "on" and "off" in various sequences (from 1 to 6 blinks) to convey error conditions.
- 7. Internal Battery Level** Indicates the charge level of the internal battery.
- 8. Light Mode Button** Toggles the ultra-bright LED light through 7 light modes: 100% > 50% > 10% > SOS > Blink > Strobe > Off
- 9. Boost LED** Illuminates white when boost is active. If the unit is connected properly to a battery, the GBX155 will automatically detect a battery and go into boost mode (LED flashes white when manual override feature is active).
- 10. Manual Override Button** To enable, push and hold for three (3) seconds. **WARNING: Disables safety protection and manually forces Boost «On». Only for use when a battery voltage is too low to be detected.**
- 11. Fast Charge LED** Illuminates white when fast charge is active. Fast charge LED turns red (solid/blinking) when there is an error.

Troubleshooting

	Error	Reason/Solution
	 Solid Red	Reverse polarity detected. / Reverse the battery connections.
	Single (1) Flash	Short circuit detected on battery clamps. / Remove all loads, reconnect clamps to battery.
	Double (2) Flash	High voltage detected at clamps (the GBX155 is connected to a voltage system greater than 12V, such as 24V).
	Triple (3) Flash	Bad battery cell detected. / When an internal battery cell has failed during charging.
	Quadruple (4) Flash	Charge timeout error (i.e. the GBX155 has been in bulk charge for too long).
	Sextuple (6) Flash	Back-Charge detected into the GBX155 through the clamps while in a Boost Mode (i.e. the GBX155 is in Manual Override and then connected to a system greater than 12V, such as 24V).
	Hot LED: Solid	Unit is fully operational, but approaching upper temperature limit. / Allow the unit to cool.
	Hot LED: Flashing	Unit is too hot to jump start, only the flashlight is available in this state. / Allow the unit to cool.
	Cold LED: Solid	Unit is fully operational, but approaching lower temperature limit. / Allow the unit to warm up.
	Cold LED: Flashing	Unit is too cold to jump start, only the flashlight is available in this state / Allow the unit to warm up.
	Flashing Red	If charging the unit, check the cable or charger for damage / If charging a USB-C device, check cable or device for damage / If problem persists, contact NOCO support.
	Solid Red	Connected Charger is Incompatible. / Unplug USB Cable, Turn Off/On the Unit, Use Different Charger.

Technical Specifications

Internal Battery: 99Wh Lithium Ion

Peak Current Rating: 4250A

Operating Temperature: -20°C to +50°C

Charging Temperature: 0°C to +40°C

Storage Temperature: -20°C to +50°C (avg Temp.)

USB-C (In): 5V 1.5A/9V 3A/12V 3A/15V 3A/20V 3A

USB-C (Out): 5V 3A/9V 3A/12V 3A/15V 3A/20V 3A

USB (Output): 5VDC 2.1A Max / 10W Max

Housing Protection: IP65 (w/Ports Closed)

Cooling: Natural Convection

Dimensions (L x W x H): 12.0 x 6.9 x 2.7 Inches

Weight: 5.82 Pounds

NOCO One (1) Year Limited Warranty.

NOCO warrants that this product (the "Product") will be free from defects in material and workmanship for a period of One (1) Year from the date of purchase (the "Warranty Period"). For defects reported during the Warranty Period, NOCO will, at its discretion, and subject to NOCO's technical support analysis, either repair or replace defective products. Replacement parts and products will be new or serviceably used, comparable in function and performance to the original part and warranted for the remainder of the original Warranty Period.

NOCO'S LIABILITY HEREUNDER IS EXPRESSLY LIMITED TO REPLACEMENT OR REPAIR. TO THE MAXIMUM EXTENT PERMITTED BY LAW, NOCO SHALL NOT BE LIABLE TO ANY PURCHASER OF THE PRODUCT OR ANY THIRD PARTY FOR ANY SPECIAL, INDIRECT, CONSEQUENTIAL OR EXEMPLARY DAMAGES, INCLUDING, BUT NOT LIMITED TO, LOST PROFITS, PROPERTY DAMAGE OR PERSONAL INJURY, RELATED IN ANY WAY TO THE PRODUCT, HOWSOEVER CAUSED, EVEN IF NOCO HAD KNOWLEDGE OF THE POSSIBILITY OF SUCH DAMAGES. THE WARRANTIES SET FORTH HEREIN ARE IN LIEU OF ALL OTHER WARRANTIES, EXPRESS, IMPLIED, STATUTORY OR OTHERWISE, INCLUDING, WITHOUT LIMITATION, THE IMPLIED WARRANTIES OF MERCHANTABILITY AND FITNESS FOR A PARTICULAR PURPOSE, AND THOSE ARISING FROM COURSE OF DEALING, USAGE OR TRADE PRACTICE. IN THE EVENT THAT ANY APPLICABLE LAWS IMPOSE WARRANTIES, CONDITIONS OR OBLIGATIONS THAT CANNOT BE EXCLUDED OR MODIFIED, THIS PARAGRAPH SHALL APPLY TO THE GREATEST EXTENT ALLOWED BY SUCH LAWS.

This Warranty is made solely for the benefit of the original purchaser of the Product from NOCO or from a NOCO approved reseller or distributor and is not assignable or transferable. To assert a warranty claim, the purchaser must: (1) request and obtain a return merchandise authorization ("RMA") number and return

location information (the "Return Location") from NOCO Support by emailing support@no.co or by calling 1.800.456.6626; and (2) send the Product, including RMA number, and receipt to the Return Location. DO NOT SEND IN PRODUCT WITHOUT FIRST OBTAINING AN RMA FROM NOCO SUPPORT.

THE ORIGINAL PURCHASER IS RESPONSIBLE (AND MUST PREPAY) ALL PACKAGING AND TRANSPORTATION COSTS TO SHIP PRODUCTS FOR WARRANTY SERVICE.

NOTWITHSTANDING THE ABOVE, THIS HASSLE-FREE WARRANTY IS VOID AND DOES NOT APPLY TO PRODUCTS THAT: (a) are misused, mishandled, subjected to abuse or careless handling, accident, improperly stored, or operated under conditions of extreme voltage, temperature, shock, or vibration beyond NOCO's recommendations for safe and effective use; (b) improperly installed, operated or maintained; (c) are/were modified without the express written consent of NOCO; (d) have been disassembled, altered or repaired by anyone other than NOCO; (e) the defects of which were reported after the Warranty Period.

THIS HASSLE-FREE WARRANTY DOES NOT COVER: (1) normal wear and tear; (2) cosmetic damage that does not affect functionality; or (3) Products where the NOCO serial number is missing, altered, or defaced.

HASSLE-FREE WARRANTY CONDITIONS

These conditions apply only to product during the warranty period. The Hassle-Free Warranty is void either by elapsed time from date of purchase (elapsed time from serial number date, if no proof of purchase) or from the conditions listed earlier in this document. Return product with the appropriate documentation.

With Receipt:

1 Year: No charge. With proof of purchase, The warranty period begins on date of purchase

With NO Receipt:

1 Year: No charge. With no proof of purchase, the warranty period begins on the serial number date.

We recommend registering your NOCO product in order to upload proof of purchase and extend your effective warranty dates. You may register your NOCO product online at: no.co/register. If you have any questions regarding your warranty or product, contact NOCO Support (email and phone number above) or write to: The NOCO Company, at 30339 Diamond Parkway, #102, Glenwillow, OH 44139 USA.

NOCO BOOST[®] X[™]

GBX155



DANGER

Guide d'utilisation et garantie



LISEZ ATTENTIVEMENT TOUTES LES CONSIGNES DE SÉCURITÉ AVANT D'UTILISER CE PRODUIT. La non-application des consignes de sécurité peut résulter en UN CHOC ÉLECTRIQUE, UNE EXPLOSION, DU FEU, ce qui peut conduire à de GRAVES BLESSURES, LA MORT ou des DÉGÂTS MATÉRIELS.



Choc électrique. Le produit est un appareil électrique qui peut causer des chocs et des blessures graves. Ne coupez pas les cordons d'alimentation. Ne pas immerger ni mouiller.



Explosion. Des batteries non-surveillées, incompatibles ou endommagées peuvent exploser si elles sont utilisées avec ce produit. N'utilisez pas ce produit sans le surveiller. Ne tentez pas de démarrer une batterie endommagée ou gelée. N'utilisez ce produit qu'avec les batteries recommandées. Utilisez ce produit dans des lieux bien aérés.



Feu. Le produit est un appareil électrique émettant de la chaleur et capable de causer des brûlures. Ne couvrez pas le produit. Ne fumez pas et n'utilisez aucune source d'étincelles ou de feu quand vous utilisez ce produit. Tenez le produit à l'écart de matériaux combustibles.



Blessures aux yeux. Utilisez des lunettes de protection lors de l'utilisation du produit. Les batteries peuvent exploser et projeter des débris. L'acide des batteries peut causer des irritations de la peau et des yeux. Dans le cas de contact avec les yeux ou la peau, rincez abondamment le point de contact avec de l'eau courante propre et contactez immédiatement le centre anti-poison.



Gaz explosifs. Travailler à proximité de l'acide de plomb est dangereux. Les batteries produisent un gaz explosif durant leur utilisation normale. Pour réduire le risque d'explosion de batteries, conformez-vous à toutes les consignes de sécurité indiquées ici et celles indiquées par le fabricant de la batterie, ainsi que de celles de tout équipement utilisé dans les environs de la batterie. Prenez connaissance des indications de sécurité sur ces produits et sur le moteur.

Français

Pour plus d'informations,
rendez-vous sur le site:

www.no.co/support

Indications de sécurité importantes

MISE EN GARDE:

Le mode manuel désactive toutes les mesures de sécurité. Toute utilisation incorrecte et/ou contraire à l'utilisation recommandée peut causer des blessures ou la mort et entraîne l'annulation de votre garantie. Risque d'incendie, d'explosion et de brûlures. Ne démontez pas, n'écrasez pas, ne chauffez pas à plus de 60 °C (140 °F) et n'incinerez pas l'appareil. Cet appareil est conçu pour une utilisation temporaire à l'extérieur et vous devez prendre toutes les précautions raisonnables en cas d'utilisation dans des conditions humides.

ATTENTION:

Ne surchargez pas la batterie interne. Veuillez lire le manuel d'instructions. Ne fumez pas, n'allumez pas d'allumettes et ne générez pas d'étincelles à proximité du bloc d'alimentation. Ne chargez la batterie interne que dans un endroit bien ventilé lorsque vous ne l'utilisez pas.

MISE EN GARDE:

Risque de blessure corporelle. N'utilisez pas cet appareil si le cordon d'alimentation ou les câbles de la batterie sont endommagés de quelque manière que ce soit. Cet appareil n'est pas conçu pour une utilisation dans un centre de réparation commercial. Cet appareil est conçu pour être entreposé à l'intérieur lorsqu'il n'est pas utilisé. Cet appareil ne doit pas être entreposé ou laissé à l'extérieur lorsqu'il n'est pas utilisé.

Proposition 65. AVERTISSEMENT: Ce produit peut vous exposer à des agents chimiques, y compris plomb et gaz d'échappement, identifiés par l'État de Californie comme pouvant causer le cancer et des malformations congénitales ou autres effets nocifs sur la reproduction. Pour de plus amples informations, prière de consulter www.P65Warnings.ca.gov. **Précaution personnelle.** N'utilisez le produit que pour les applications recommandées. Veillez à ce qu'il y ait toujours une personne à portée de voix pour pouvant vous venir en aide en cas d'urgence. Gardez suffisamment d'eau propre avec du savon près de vous en cas de contact avec l'acide de la batterie. Portez une protection des yeux et des vêtements de protection quand vous travaillez près d'une batterie. Lavez-vous toujours les mains après avoir manipulé des batteries et des matériaux correspondants. Ne manipulez pas ou ne portez pas d'objets en métal quand vous utilisez des batteries y compris des outils, des montres ou de bijoux. Si du métal tombe sur une batterie, cela peut causer une étincelle ou un court circuit résultant en un choc électrique, du feu, une explosion pouvant résulter en des blessures, la mort ou des dommages matériels. **Mineurs.** Si le produit doit être utilisé par un mineur, l'adulte achetant le produit s'engage à expliquer au mineur les instructions de sécurité détaillées et toutes les mises en garde nécessaires avant la première utilisation. Ne pas suivre cette recommandation relève entièrement de la responsabilité de l'acheteur qui accepte d'indemniser NOCO pour toute utilisation non-intentionnelle, bonne ou mauvaise, par un mineur. **Risque d'étouffement.** Les produits risquent d'étouffer les enfants si ils sont avalés ou mis dans leur bouche. Ne laissez pas des enfants avec le produit sans surveillance. Le produit n'est pas un jouet. **ATTENTION:** Surface chaude, attendez que l'unité refroidisse avant de la manipuler. **Manipulation.** Manipulez le produit avec soin. Le produit peut être endommagé s'il subit un choc. N'utilisez pas un produit endommagé, même s'il ne présente que des traces de dommages que vous jugez minimes, comme des fêlures sur le boîtier ou des câbles endommagés, ou d'autres signes. N'utilisez pas le produit avec un cordon d'alimentation abîmé. L'humidité et les liquides peuvent endommager le produit. Ne manipulez pas le produit ou n'importe quel composant électrique près d'une source eau. Entrez et utilisez le produit dans des endroits

secs. N'utilisez pas le produit s'il est mouillé. Si le produit est en fonctionnement et est mouillé, déconnectez-le de la batterie et cessez l'utilisation immédiatement. Ne déconnectez pas le produit en tirant sur les cordons d'alimentation. ATTENTION: Surface chaude, attendez que l'unité refroidisse avant de la manipuler.

Modifications. Ne tentez pas de modifier, de changer ou de réparer le produit. Démonter le produit peut causer des blessures, la mort ou des dommages matériels. Si le produit est endommagé, fonctionne mal ou entre en contact avec du liquide, cessez son utilisation et contactez NOCO. Toute modification au produit annule votre garantie.

Accessoires. Ce produit est utilisable avec accessoires NOCO seulement. NOCO n'est pas responsable pour tout dommage ou incident en cas d'utilisation avec des accessoires qui ne sont pas recommandés par NOCO.

Lieu d'utilisation. Empêchez l'acide de la batterie d'entrer en contact avec le produit. N'utilisez pas le produit dans un lieu fermé ou mal ventilé. Ne placez pas de batteries sur le produit. Placez les câbles pour éviter des dommages accidentels provoqués par des parties mobiles d'un véhicule (y compris les portières et les capots), des parties mobiles du moteur (y compris des lames de ventilateur, des courroies et des arbres de transmission). Tout risque non pris en compte peut causer des blessures ou la mort.

Température de fonctionnement. Ce produit est conçu pour fonctionner à des températures ambiantes entre -20 °C jusqu'à 50 °C. Ne le faites pas fonctionner en dehors de ces plages. Ne démarrez jamais une batterie gelée. Cessez immédiatement l'utilisation d'un produit si la batterie devient excessivement chaude.

Entreposage. N'utilisez et n'entrez pas votre produit dans des zones de fortes concentrations de poussière ou de matériaux volants. Entrez votre produit sur des surfaces planes et sûres afin d'éviter tout risque de chute. Entrez votre produit dans un endroit sec. La température d'entreposage est comprise entre -20 °C et 50 °C (0°C à +25°C température moyenne). Ne dépassez sous aucune condition 80°C.

Compatibilité. Le produit est compatible seulement avec des batteries plomb-acide de 12 V. N'essayez pas d'utiliser le produit avec un autre type de batterie. Le démarrage rapide avec des batteries d'une autre composition chimique peut résulter en des blessures, la mort ou des dommages matériels. Contactez le fabricant de la batterie avant de tenter un démarrage rapide avec la batterie en question. NE tentez pas un démarrage rapide si vous n'êtes pas certains de la composition chimique ni de la tension de la batterie.

La Batterie. La batterie ions-lithium intégrée au produit devrait être remplacée par NOCO seulement et doit être recyclée ou séparée des déchets ménagers. N'essayez pas de remplacer la batterie vous-même et ne manipulez pas une batterie ions-lithium endommagée ou qui fuit. Ne jetez jamais une batterie dans les ordures ménagères. Jeter une batterie avec les ordures ménagères est contraire aux lois et réglementations fédérales et de l'État de Californie. Amenez toujours vos batteries usées au centre de recyclage de batterie le plus proche. Si la batterie du produit est excessivement chaude, émet une odeur, est déformée, coupée, présente un phénomène étrange, cessez toute utilisation immédiatement et contactez NOCO.

Chargement de la batterie. Chargez l'appareil avec le câble de recharge USB-C fourni ou un chargeur de voiture 12 V. NOCO ne recommande pas l'utilisation de câbles USB-C et d'adaptateurs secteur de tiers et décline toute responsabilité en cas de dommages, de blessures et/ou de décès liés à l'utilisation de dispositifs de charge de tiers. Évitez d'utiliser des adaptateurs secteur de mauvaise qualité, car ils peuvent présenter un risque électrique important susceptible de causer des blessures, la mort et/ou des dommages à l'appareil ou à d'autres équipements. L'utilisation de câbles ou de chargeurs endommagés, ou une recharge dans des conditions humides peut provoquer une électrocution. L'utilisation d'un adaptateur secteur générique ou de tiers peut réduire la durée de vie de votre produit et entraîner son dysfonctionnement. NOCO décline toute responsabilité quant à la sécurité de l'utilisateur en cas d'utilisation d'accessoires ou de matériels non agréés par NOCO. Lorsque vous utilisez un adaptateur secteur USB pour charger le produit, assurez-vous que la fiche secteur est entièrement insérée dans l'adaptateur avant de la brancher à une prise de courant. Les adaptateurs secteur peuvent chauffer pendant une utilisation normale, si bien qu'un contact prolongé avec la peau peut causer des blessures corporelles. Prévoyez toujours une ventilation adéquate à proximité des adaptateurs secteur lorsque vous les utilisez. Pour garantir une durée de vie maximale de la batterie, évitez de charger votre produit plus d'une semaine à la fois, car une surcharge peut réduire la durée de vie de la batterie. Avec le temps, un produit inutilisé finit par se décharger et doit être rechargé avant son utilisation. Débranchez le produit des sources d'alimentation lorsqu'il n'est pas utilisé. Utilisez uniquement le produit aux fins pour lesquelles il a été conçu.

Appareils médicaux. Le produit peut

émettre des champs électro-magnétiques. Le produit comprend certains composants magnétiques pouvant interagir avec des pacemakers, des défibrillateurs ou d'autres appareils médicaux. Ces champs électro-magnétiques peuvent interférer avec des pacemakers et d'autres appareils médicaux. Consultez votre médecin avant toute utilisation si vous avez un pacemaker ou tout autre appareil médical. Si vous pensez que votre appareil interfère avec un appareil médical, arrêter immédiatement d'utiliser le produit et consulter un médecin. **Maladies.** Si vous êtes malade et pensez que le produit pourrait avoir un effet sur votre santé comprenant, mais sans être limité à, des convulsions, des pertes de conscience, des douleurs oculaires ou des maux de tête, consultez votre médecin avant d'utiliser le produit. L'utilisation de la lampe haute intensité intégrée peut être risquée en cas de sensibilité à la lumière. L'utilisation du mode stroboscopique peut causer des convulsions chez des personnes atteintes d'épilepsie photosensible, pouvant à son tour causer des blessures graves ou la mort. **Lumière.** Fixer directement le faisceau lumineux de la lampe intégrée peut causer des dommages oculaires permanents. Le produit est équipé d'un LED haute intensité à point focal fixé émettant un puissant faisceau lumineux au réglage le plus élevé. **Nettoyage.** Déconnectez le produit avant de tenter son entretien ou nettoyage. Nettoyez le produit immédiatement s'il entre en contact avec un liquide ou tout autre type de contaminant. Utilisez un tissu doux et ne peluchant pas (micro-fibres). Évitez que de l'humidité pénètre dans les trous. **Atmosphères explosives.** Obéissez à tous les signes et instructions. N'utilisez aucun produit dans une zone à atmosphère potentiellement explosive, y compris des stations essences, des endroits avec des produits chimiques, de la poussière, des poudres métalliques ou des stockages à grain. **Activités à risque.** Ce produit n'est pas destiné à une utilisation dont la défaillance pourrait conduire à des blessures, la mort ou de sérieux dégâts à l'environnement. **Interférences avec des fréquences radio.** Le produit est conçu, testé et fabriqué pour être conforme aux réglementations des fréquences radio. Les rayonnements du produit peuvent avoir un effet négatif sur le fonctionnement d'autres appareils électriques, provoquant un dysfonctionnement. **Numéro du modèle : GBX155** Cet appareil est conforme à la partie 15 de la réglementation FCC. L'utilisation est soumise aux deux conditions suivantes : (1) l'appareil ne devra pas causer d'interférences dommageables et (2) l'appareil doit pouvoir subir des interférences y compris des interférences pouvant causer une fonctionnement non-souhaité. NOTE : Cet équipement a été testé et est certifié conforme aux valeurs des appareils numériques de classe A, faisant suite à la partie 15 de la réglementation FCC. Ces valeurs-limite sont fixées pour fournir un degré de protection raisonnable en cas d'interférence dommageable si l'équipement est utilisé dans un contexte commercial. Cet équipement génère, utilise et peut émettre des rayonnements sur des fréquences radio et s'il n'est pas utilisé en conformément au manuel d'utilisation, peut causer des interférences dommageables aux communications radio. L'utilisation de cet équipement dans une zone d'habitation peut potentiellement conduire à des interférences dommageables, dans quel cas l'utilisateur sera prié de corriger les effets de l'interférence à ses frais.

L'utilisation

Étape 1 : Charger le GBX155.

Le GBX155 est vendu partiellement chargé et doit être complètement chargé avant son utilisation. Connectez le GBX155 au port USB-C IN/OUT en utilisant le câble de recharge USB fourni ou un chargeur de voiture 12 V. Il peut être chargé à partir de n'importe quel port USB alimenté, comme un adaptateur secteur, un chargeur de voiture, un ordinateur portable et bien plus. Le port USB-C IN/OUT utilise la technologie Power Delivery 3.0 qui est en mesure de recevoir/fournir jusqu'à 60 W. La durée de recharge du GBX155 varie en fonction du niveau de la batterie et de la source d'alimentation utilisée. Les résultats obtenus peuvent varier en fonction de l'état de la batterie.

Temps de rechargement :	Évaluation du chargeur :
64h	2,5W
32h	5W
16h	10W

Lors du rechargement, le niveau de la batterie interne est indiqué par les LEDs de charge. Les LEDs alterneront lentement entre 'On' et 'Off' et resteront stables jusqu'à ce que les quatre LEDs de charge soient allumés. Quand la batterie sera pleinement chargée, le LED vert marqué 100% sera stable, et les LEDs de charge 25%, 50% et 75% seront 'Off'. De temps à autre, le LED vert 100% pulsera pour indiquer qu'un chargement d'entretien est en cours.

Charge rapide.

Le GBX155 est équipé d'une technologie de charge rapide d'une puissance jusqu'à 60 W. Un chargeur compatible, capable de fournir une puissance de 60 W via la technologie USB-C Power Delivery 3.0, est nécessaire pour utiliser pleinement cette fonction. La LED de charge rapide s'allume lorsque le taux de recharge dépasse 15 W, signe que l'USB Power Delivery 3.0 est actif.

Chargeur automobile.

Le moyen le plus efficace de charger le GBX155 est d'utiliser le chargeur automobile NOCO (non inclus).

REMARQUE: Le véhicule doit être allumé / en marche pour que le chargeur automatique charge rapidement l'unité.

Source d'énergie.

Lors du chargement des périphériques USB, il est important d'alimenter d'abord l'unité GBX155, puis de brancher le périphérique USB en cours de chargement. REMARQUE: si l'unité GBX155 n'est pas mise sous tension en premier, elle drainera l'alimentation du périphérique USB s'il est compatible DRP. Pour charger le GBX155 avec un appareil compatible DRP (par exemple un téléphone, un ordinateur portable, une batterie externe), assurez-vous que le GBX155 est éteint avant d'établir une connexion par câble entre GBX155 et l'appareil DRP.

Étape 2 : Connectez la batterie.

Lisez attentivement et assurez-vous de bien comprendre les indications spécifiques et les méthodes recommandées pour un démarrage rapide figurant dans le manuel d'utilisation. Assurez-vous de bien identifier la tension et la composition chimique de la batterie en vous référant à son manuel d'utilisation avant d'utiliser cet appareil. Le GBX155 est conçu pour le démarrage rapide de batteries plomb-acide de 12 volts uniquement. Avant de vous connecter à la batterie, vérifiez que vous disposez d'une batterie au plomb-acide de 12 volts. Le GBX155 ne convient à aucun autre type de batterie. Identifiez la bonne polarité des bornes de la batterie. La borne positive de la batterie est généralement indiquée par les lettres ou le symbole : POS, P, +. La borne négative de la batterie est généralement indiquée par les lettres ou le symbole : NEG, N, -. N'effectuez aucune connexion au carburateur, aux arrivées de carburant ou aux pièces métalliques fines. Les instructions ci-dessous sont valables pour un système de mise à la terre négative (le plus courant). Si votre véhicule comporte un système de mise à la terre positive (très rare), consultez le manuel du véhicule pour obtenir des instructions de démarrage rapide appropriées.

1. Connectez la pince de la borne positive (rouge) de la batterie d'appoint à la borne positive (POS,P,+) de la batterie et la pince de la borne négative (noire) de la batterie d'appoint à la borne négative (NEG,N,-) de la batterie ou au châssis du véhicule.

Niveau de la batterie interne



25% 50% 75% 100%

Charge rapide.

Temps de rechargement :	Évaluation du chargeur :
2,7h	60W

Chargeur Automobile:

Temps de rechargement :	Évaluation du chargeur :
2,7h	60W

Étape 3 : Démarrage rapide.

1. Assurez-vous que toutes les fonctions du véhicule (type phares, radio, climatisation etc.) sont éteintes avant de tenter un démarrage rapide du véhicule.
2. Appuyez sur le bouton d'alimentation pour commencer le démarrage rapide ; toutes les LED se mettent à clignoter une fois. Si vous êtes correctement connecté(e) à la batterie, la LED blanche Boost s'allumera et les LED de charge de la batterie se mettront à clignoter. Un décompte de 60 secondes commencera dès qu'une batterie sera détectée.
3. Essayez de démarrer le véhicule. La plupart des véhicules démarrent immédiatement. Si le véhicule ne démarre pas tout de suite, attendez 20 à 30 secondes, puis réessayez. Une fois le décompte de 60 secondes terminé, l'appareil doit être éteint, puis rallumé, pour lancer une nouvelle opération de démarrage. Ne tentez pas plus de cinq (5) démarrages rapides consécutifs sur une période de quinze (15) minutes. Faites une pause de quinze (15) minutes avant de réutiliser le GBX155 pour tenter un nouveau démarrage rapide du véhicule.
4. Une fois que votre véhicule a démarré, éteignez l'appareil, déconnectez les pinces de la batterie et retirez le GBX155.

Décompte de 60 secondes.

Un décompte de 60 secondes commencera dès qu'une batterie sera détectée. Après 60 secondes, la fonction de démarrage rapide sera désactivée. La LED Boost s'éteindra alors et les LED de charge de la batterie interne indiqueront le niveau de charge actuel de l'appareil. Pour réinitialiser la fonction de démarrage rapide, appuyez sur le bouton d'alimentation pour éteindre l'appareil. Appuyez à nouveau sur le bouton d'alimentation pour mettre en marche l'appareil et relancer la fonction de démarrage rapide.

MISE EN GARDE.

LE DÉCOMPTÉ DE 60 SECONDES EST DÉSACTIVÉ LORSQUE VOUS UTILISEZ LE MODE DE CONTOURNEMENT MANUEL. L'ALIMENTATION CONTINUE D'ÊTRE DÉLIVRÉE LORSQUE LE MODE MANUEL EST ACTIVÉ. POUR OPTIMISER LE NOMBRE DE DÉMARRAGES RAPIDES, NOUS VOUS RECOMMANDONS D'ÉTEINDRE L'APPAREIL DÈS QUE LE VÉHICULE A DÉMARRÉ.

Batteries à basse tension & Contournement manuel

Le GBX155 est conçu pour démarrer rapidement des batteries plomb-acide 12 volts avec une tension minimale de 3 volts. Si votre batterie est inférieure à 12 volts, le LED Boost sera sur 'Off'. Cela indique que le GBX155 ne peut pas détecter la batterie. Si vous devez démarrer rapidement une batterie inférieure à 3 volts, il existe une fonction de contournement manuel qui mettra le démarrage rapide sur 'On'.

MISE EN GARDE.



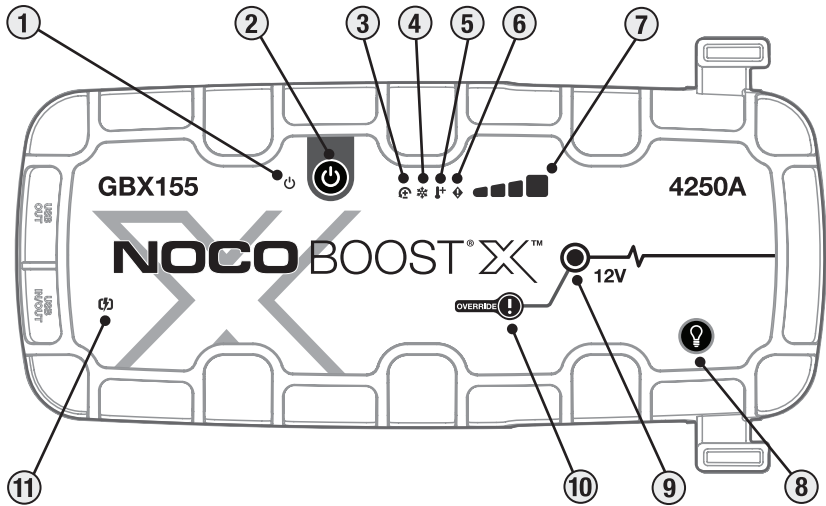

UTILISEZ CE MODE AVEC LE MAXIMUM DE PRÉCAUTIONS. CE MODE EST RÉSERVÉ UNIQUEMENT AUX BATTERIES PLOMB-ACIDE 12 VOLTS. LA PROTECTION ANTI-ÉTINCELLES ET L'INVERSION DES POLARITÉS SONT DÉCONNECTÉES. FAITES TRÈS ATTENTION À LA POLARITÉ DE LA BATTERIE AVANT D'UTILISER CE MODE. ASSUREZ-VOUS QUE LES PINCES NÉGATIVE ET POSITIVE NE SE TOUCHENT PAS COMME CELA PROVOQUERAIT DES ÉTINCELLES. CE MODE UTILISE UN COURANT TRÈS ÉLEVÉ (JUSQU'À 4250 AMPÈRES) POUVANT CAUSER DES ÉTINCELLES ET UNE TEMPÉRATURE ÉLEVÉE S'IL N'EST PAS UTILISÉ CORRECTEMENT. SI VOUS AVEZ DES DOUTES, N'UTILISEZ PAS CE MODE ET FAITES APPEL À UN SPÉCIALISTE.



Interface

- 1. LED Power** Est blanc si l'appareil est allumé (On). S'allume en orange après le compte à rebours de 60 secondes jusqu'à ce que les pinces soient retirées de la batterie de voiture ou que le GBX155 soit mis hors tension puis à nouveau sous tension.
- 2. Bouton tension** Appuyez pour allumer et éteindre l'appareil ou pour redémarrer le boost après un délai de 60 secondes.
- 3. LED d'erreur de polarité inversée** Elle s'allume en rouge lorsqu'une inversion de polarité est détectée.
- 4. La DEL Froid (Cold)** Elle s'allume en continu ou clignote en bleu lorsque la température interne est trop basse.
- 5. La DEL Chaud (Hot)** Elle s'allume en continu ou clignote en rouge lorsque la température interne est trop élevée.
- 6. LED Error** Clignote «on» et «off» dans diverses séquences (de 1 à 6 clignotements) pour indiquer les conditions d'erreur.
- 7. Niveau de la batterie interne** Indique le niveau de charge de la batterie interne.
- 8. Bouton mode Light** Fait basculer la lumière LED haute-intensité à travers 7 modes : 100% > 50% > 10% > SOS > Blink > Strobe > Off
- 9. LED Boost** Est blanc si le Boost est activé. Si l'appareil est correctement connecté à une batterie, le GBX155 détectera automatiquement une batterie et entrera en mode Boost (le LED clignotera en blanc si la fonction contournement manuel est activée).
- 10. Bouton de contournement manuel** Pour l'activer, maintenez ce bouton activé pendant trois (3) secondes. **ATTENTION : Désactive la protection de sécurité et bascule manuellement la fonction 'Boost' sur 'On'. À utiliser uniquement lorsque la tension de la batterie est trop faible pour être détectée.**
- 11. LED de charge rapide** Elle s'allume en blanc lorsque la charge rapide est activée. Le voyant de charge rapide devient rouge (fixe / clignotant) en cas d'erreur.

Résolution des problèmes

	Erreur	Raison/Solution
	Rouge Stable	Protection contre l'inversion de polarité. / Inversez les connexions de la batterie.
	Un (1) clignotement	Détection de court-circuit au niveau des pinces de la batterie. / Enlevez toutes les charges, puis reconnectez les pinces à la batterie.
	Deux (2) clignotements	Haute tension détectée au niveau des pinces (le GBX155 est connecté à un système de tension supérieur à 12 V, tel que 24 V).
	Trois (3) clignotements	Détection d'un élément de batterie défectueux. / Lorsqu'un élément interne de la batterie se révèle défectueux pendant la charge.
	Quadruple (4) Flash	Erreur de délai de charge (c'est-à-dire que le GBX155 a été en charge depuis trop longtemps).
	Sextuple (6) Flash	Back-Charge détectée dans le GBX155 via les pinces en mode Boost (c'est-à-dire que le GBX155 est en mode manuel puis connecté à un système supérieur à 12 V, tel que 24 V).
	DEL Chaud (Hot) : Continue	L'unité est entièrement opérationnelle, mais approchant la limite supérieure de température. / Laissez refroidir l'unité.
	DEL Chaud (Hot) : Clignotant	L'unité est trop chaude pour démarrer, seule la lampe de poche est disponible dans cet état. / Laissez refroidir l'appareil.
	DEL Froid (Cold) : Continue	L'unité est entièrement opérationnelle, mais approchant la limite inférieure de température. / Laissez réchauffer l'unité.
	DEL Froid (Cold) : Clignotant	L'unité est trop froide pour démarrer, seule la lampe de poche est disponible dans cet état / Laissez l'unité se réchauffer.
	Clignotement rouge	Si vous chargez l'unité, vérifiez que le câble ou le chargeur n'est pas endommagé / Si vous chargez un périphérique USB-C, vérifiez que le câble ou l'appareil n'est pas endommagé / Si le problème persiste, contactez l'assistance NOCO.
	Rouge Stable	Le chargeur connecté est incompatible. / Débranchez le câble USB, éteignez / rallumez l'appareil, utilisez un chargeur différent.

Spécifications techniques

Batterie interne : 99Wh Lithium-Ion

Évaluation de courant de crête : 4250A

Température de fonctionnement : -20°C à +50°C

Température de chargement : 0°C à +40°C

Température de stockage : -20°C à +50°C (temp. moy.)

USB-C (entrée) : 5V 1.5A/9V 3A/12V 3A/15V 3A/20V 3A

USB-C (sortie) : 5V 3A/9V 3A/12V 3A/15V 3A/20V 3A

USB (sortie) : 5 Vcc, 2,1 A max / 10 W max

Protection du boîtier : IP65 (w/Ports fermés)

Refroidissement : Convection naturelles

Dimensions (Lo x La x Ha) : 30,6 x 16,3 x 6,9 Centimètres

Poids : 2,6 Kilogrammes (5,82 lb)

NOCO Un (1) an de garantie limitée.

La NOCO Company ("NOCO") garantit que ce produit ("produit") est libre de défauts matériels et de construction pour une période d'un an (1) à compter de la date d'achat (la "période de garantie"). Pour tout défaut signalé pendant la période de garantie, NOCO remplacera ou réparera le produit défectueux, sous réserve d'une vérification par le support technique de NOCO et sans obligation. Les pièces et produits de rechange seront neufs ou reconditionnés, comparables en fonctions et performances au produit d'origine et garantis pour le restant de la période de garantie.

LA RESPONSABILITÉ DE NOCO EST PAR LA PRÉSENTE EXPRESSÉMENT LIMITÉ À UNE REMPLACEMENT OU UNE RÉPARATION. DANS LES LIMITES PERMISES PAR LA LOI, NOCO N'EST PAS RESPONSABLE ENVERS L'ACHETEUR DU PRODUIT OU ENVERS UN TIERS POUR TOUT DOMMAGE SPÉCIAL, INDIRECT, CONSÉCUTIF OU EXEMPLAIRE COMPRENANT MAIS SANS ÊTRE LIMITÉ À DES BÉNÉFICES PERDUS, DES DOMMAGES MATÉRIELS OU DES BLESSURES CORPORELLES, LIÉS DE QUELQUE FAÇON QUE CE SOIT AU PRODUIT, OU CAUSÉS DE QUELQUE FAÇON QUE CE SOIT PAR LE PRODUIT, MÊME SI NOCO AVAIT CONNAISSANCE DE LA POSSIBILITÉ DE TELS DOMMAGES. LES GARANTIES DÉCRITES ICI REMPLACENT TOUTE AUTRE GARANTIE EXPRESSE, IMPLICITE, STATUTAIRE OU AUTRE, COMPRENANT SANS LIMITATION LES GARANTIES IMPLICITES DE VALEUR COMMERCIALE ET D'ADAPTATION À UNE FIN PARTICULIÈRE, ET CELLES DÉCOULANT D'ACTIVITÉS COMMERCIALES, DE NÉGOCE OU D'UTILISATION. DANS LE CAS OU UNE LOI EN VIGUEUR IMPOSERAIT DES GARANTIES, CONDITIONS OU OBLIGATIONS NE POUVANT ÊTRE EXCLUES OU MODIFIÉES, CE PARAGRAPHE S'APPLIQUERA DANS LA LIMITE PERMISE PAR CES LOIS.

Cette garantie est exclusivement accordée à l'acheteur initial du produit auprès de NOCO ou d'un revendeur ou distributeur agréé par NOCO et ne peut être cédée ou transférée. Pour faire valoir un droit à la garantie, l'acheteur doit : (1) demander et obtenir un numéro d'autorisation de retour de marchandise

(«RMA») et les informations sur le lieu de retour du produit auprès du service d'assistance de NOCO en envoyant un e-mail à support@no.co ou en appelant le 1.800.456.6626; et (2) envoyer le produit, y compris le numéro RMA et le reçu au lieu de retour. N'ENVOYEZ PAS LE PRODUIT SANS AVOIR OBTENU AU PRÉALABLE UN NUMÉRO RMA DE LA PART DU SERVICE D'ASSISTANCE DE NOCO.

L'ACHETEUR D'ORIGINE EST RESPONSABLE (ET DOIT PAYER) TOUT COÛT D'EMBALLAGE ET DE TRANSPORT POUR AVOIR ACCÈS AU SERVICE DE GARANTIE.

NONOBTANT CE QUI PRÉCÈDE, CETTE GARANTIE SANS TRACAS EST CADUQUE ET NE S'APPLIQUE PAS AUX PRODUITS : (a) mal utilisés, mal manipulés, soumis à un mauvais traitement ou à une manipulation négligente, impliqués dans un accident, mal entreposés ou utilisés à une tension trop élevée, à une température extrême, soumis à des vibrations ou des chocs excessifs par rapport aux recommandations de NOCO pour une utilisation sûre et efficace; (b) installés, mal utilisés ou mal entretenus; (c) sont/ont été modifiés sans le consentement écrit de NOCO; (d) qui ont été démontés, modifiés ou réparés par un tiers autre que NOCO; ou (e) dont les défauts ont été signalés après la fin de la période de garantie.

CETTE GARANTIE SANS TRACAS NE COUVRE PAS : (1) l'usure normale; (2) les dommages superficiels qui ne compromettent pas le bon fonctionnement de l'appareil; ou (3) les produits dont le numéro de série NOCO est manquant, modifié ou rendu illisible.

CONDITIONS DE LA GARANTIE SANS TRACAS

Ces conditions s'appliquent uniquement au produit pendant la période de garantie. La garantie sans tracas est caduque à la fin de la période de garantie à compter de la date d'achat (temps écoulé à compter de la date du numéro de série, en l'absence de preuve d'achat) ou selon les conditions énumérées précédemment. Renvoyez le produit avec la documentation appropriée.

Sur présentation du reçu :

1 an : PAS de frais. Sur présentation d'une preuve d'achat, la période de garantie commence à compter de la date d'achat.

SANS reçu :

1 an : PAS de frais. SANS preuve d'achat, la période de garantie commence à compter de la date du numéro de série.

Nous vous recommandons d'enregistrer votre produit NOCO afin de pouvoir transférer la preuve d'achat et ainsi prolonger les dates de garantie effectives. Vous pouvez enregistrer votre produit NOCO en ligne à l'adresse suivante : no.co/register. Pour toute question relative à votre garantie ou à votre produit, contactez le service d'assistance NOCO (adresse e-mail et numéro de téléphone ci-dessus) ou écrivez à : The NOCO Company à l'adresse 30339 Diamond Parkway, #102, Glenwillow, OH 44139, États-Unis.

NOCO BOOST[®] X[™]

GBX155



GEFAHR

Benutzerhinweise und Garantie



LESEN UND VERSTEHEN SIE DIESE SICHERHEITSHINWEISE VOR GEBRAUCH DES PRODUKTS
Die Nichtbefolgung dieser Sicherheitshinweise kann **STROMSCHLAGE, EXPLOSIONEN, oder FEUER** verursachen, was **SCHWERE VERLETZUNGEN, TOD, oder SACHSCHADEN** zur Folge haben kann.



Stromschlag. Das Produkt ist ein elektrisches Gerät, welches Stromschläge und ernsthafte Verletzungen verursachen kann. Zerschneiden oder beschädigen Sie nicht die Netzkabel. Tauchen Sie das Gerät nicht unter Wasser und halten Sie es von Feuchtigkeit fern.



Explosion. Nicht überwachte, inkompatible oder beschädigte Batterien können bei der Benutzung mit dem Produkt zu einer Explosion führen. Lassen Sie das Produkt während des Betriebs nicht unbeaufsichtigt. Versuchen Sie nicht, eine eingefrorene oder beschädigte Batterie fremdzustarten. Verwenden Sie das Produkt nur mit Batterien mit der empfohlenen Spannung. Verwenden Sie das Produkt nur in gut belüfteten Bereichen.



Feuer. Das Produkt ist ein elektrisches Gerät, welches Hitze erzeugt und Verbrennungen verursachen kann. Decken Sie das Produkt nicht ab. Rauchen Sie nicht und benutzen Sie keinerlei Gegenstände, die elektrische Funken oder Feuer erzeugen, während Sie das Produkt bedienen. Halten Sie das Produkt fern von brennbaren Materialien.



Verletzungen am Auge. Tragen Sie bei der Bedienung des Produkts einen Augenschutz. Batterien können explodieren und herumfliegende Teile können Sie verletzen. Batteriesäure kann zu Augen- und Hautirritationen führen. Sollte Batteriesäure in die Augen oder auf die Haut gelangen, spülen Sie den betroffenen Bereich mit laufendem klarem Wasser aus und kontaktieren Sie umgehend den Giftnotruf.



Explosive Gase. In der Nähe von Bleibatterien zu arbeiten ist gefährlich. Batterien erzeugen explosive Gase während des normalen Betriebs. Um das Risiko einer Batterieexplosion zu senken, befolgen Sie alle Sicherheitsanweisungen sowie die Sicherheitshinweise des Batterieherstellers und der Hersteller von jeglichem Zubehör, das in der Nähe der Batterie verwendet wird. Überprüfen Sie die Warnhinweise auf diesem Produkt und auf dem Motor.

Deutsch

Weitere Informationen und
Kundensupport unter:

www.no.co/support

Wichtige Sicherheitshinweise

VORSICHT:

Im manuellen Modus werden alle Sicherheitsmaßnahmen deaktiviert. Bei unsachgemäßer und/oder entgegen unseren Empfehlungen erfolgreicher Verwendung kann dies zu Verletzungen oder zum Tode führen. In jedem Fall resultiert es im Erlöschen Ihrer Garantie. Es besteht Brand-, Explosions- und Verbrennungsgefahr. Nicht zerlegen, zerdrücken, über 60 °C (140 °F) erhitzen oder verbrennen. Dieses Gerät ist für den zeitweiligen Gebrauch im Freien vorgesehen und bei der Verwendung dieses Geräts unter nassen Bedingungen sind angemessene Vorsichtsmaßnahmen angezeigt.

WARNHINWEIS:

Der interne Akku darf nicht überladen werden. Lesen Sie hierzu die Bedienungsanleitung. In der Nähe des Akkus dürfen Sie nicht rauchen, kein Streichholz anzünden und keine Funken verursachen. Laden Sie den internen Akku nur an einem gut belüfteten Ort auf. Während des Ladevorganges darf der Akku nicht verwendet werden.

VORSICHT:

Es besteht Verletzungsgefahr für Personen. Verwenden Sie dieses Produkt nicht, wenn das Netzkabel oder die Akkukabel in irgendeiner Weise beschädigt sind. Dieses Gerät ist nicht für die Verwendung in einer kommerziellen Reparaturwerkstatt vorgesehen. Dieses Gerät ist für die Lagerung in Innenräumen vorgesehen, wenn es nicht in Gebrauch ist. Dieses Gerät darf bei Nichtgebrauch nicht im Freien gelagert oder zurückgelassen werden.

Proposition 65. Batteriepole, -klemmen und ähnliche Teile enthalten Chemikalien, einschließlich Blei. Der Staat Kalifornien hat anerkannt, dass diese Materialien Krebs verursachen oder zu Geburtsfehlern und anderen reproduktiven Schäden führen können. **Persönliche Vorsichtsmaßnahmen.** Verwenden Sie das Produkt nur für den dafür vorgesehenen Zweck. Es sollte sich jemand in Hör- bzw. Reichweite befinden, um Ihnen im Falle eines Notfalls helfen zu können. Halten Sie sauberes Wasser und Seife griffbereit, für den Fall, dass Sie mit Säure in Kontakt geraten. Tragen Sie eine Schutzbrille und Schutzkleidung während Sie in der Nähe einer Batterie arbeiten. Waschen Sie Ihre Hände nach jedem Umgang mit Batterien oder damit zusammenhängenden Materialien. Tragen Sie keine Metallgegenstände, einschließlich Werkzeuge, Uhren oder Schmuck, während Sie mit Batterien arbeiten und hantieren Sie mit diesen auch nicht in der Nähe der Batterie. Wenn Metall auf die Batterie fällt, könnten Funken oder Kurzschlüsse verursacht werden, die zu Stromschlägen, Feuer oder Explosion führen und Verletzungen, Tod oder Sachschäden zur Folge haben können. **Minderjährige.** Beabsichtigt der „Käufer“ das Produkt von einem Minderjährigen verwenden zu lassen, stimmt der erwachsene Käufer zu, jedem Minderjährigen vor Gebrauch genaue Anweisungen und Sicherheitshinweise zur Verfügung zu stellen. Das Versäumnis, diese Informationen zur Verfügung zu stellen, liegt in der alleinigen Verantwortung des „Käufers“. Der „Käufer“ stellt NOCO von jeglicher Haftung für unbeabsichtigte oder falsche Bedienung durch Minderjährige frei. **Erstickungsgefahr.** Zubehörteile können eine Erstickungsgefahr für Kinder darstellen. Lassen Sie Kinder nicht unbeaufsichtigt in der Nähe des Produkts oder von Zubehörtellen. Das Produkt ist kein Spielzeug. **Bedienung.** Seien Sie vorsichtig bei der Bedienung des Produkts. Das Produkt kann durch Stöße beschädigt werden. Benutzen Sie kein beschädigtes Produkt. Hierzu zählen unter anderem, jedoch nicht ausschließlich, Schäden am Gehäuse oder beschädigte Kabel. Benutzen Sie das Produkt nicht mit einem beschädigten Netzkabel. Feuchtigkeit und Flüssigkeiten können das Produkt beschädigen. Bedienen Sie das Produkt oder elektrische Komponenten nicht in der Nähe von Flüssigkeiten. Lagern und bedienen Sie das

Produkt an trockenen Orten. Benutzen Sie das Produkt nicht, wenn es nass geworden ist. Sollte das Produkt während des Betriebs nass werden, ziehen Sie sofort das Kabel aus der Steckdose und aus dem Produkt und setzen Sie den Betrieb auf keinen Fall fort. Schalten Sie das Produkt nicht vom Strom ab, indem Sie an den Kabeln ziehen. **VORSICHT: Heiße Oberfläche.** Warten Sie, bis sich das Gerät abgekühlt hat, bevor Sie es handhaben. **Anderungen.** Versuchen Sie nicht, Teile des Produkts zu verändern, zu modifizieren oder zu reparieren. Das Zerlegen des Produkts kann zu Verletzungen, Tod oder Sachschäden führen. Sollte das Produkt beschädigt werden, nicht richtig funktionieren oder in Kontakt mit Flüssigkeiten kommen, stellen Sie es sofort ab und kontaktieren Sie NOCO. Jegliche Änderungen am Produkt führen zu einem Verlust der Garantie. **Zubehör.** Dieses Produkt ist ausschließlich für die Verwendung mit NOCO-Zubehör zugelassen. NOCO haftet nicht für die Sicherheit des Nutzers oder Schäden infolge der Verwendung von Zubehör, das nicht durch NOCO zugelassen wurde. **Position.** Achten Sie darauf, dass das Produkt nicht in Kontakt mit Batteriesäure kommt. Bedienen Sie das Produkt nicht in geschlossenen oder wenig belüfteten Bereichen. Legen Sie keine Batterie auf das Produkt. Mit der angemessenen Platzierung des Kabels vermeiden Sie Unfallschäden durch sich bewegende Autoteile (einschließlich Motorhaube und Türen), sich bewegende Motorteile (einschließlich Lüfterflügel, Riemen und Riemenscheiben) sowie durch mögliche Stolpergefahr, die zu Verletzungen oder Tod führen kann. **Betriebstemperatur.** Dieses Produkt eignet sich für den Betrieb bei einer Außentemperatur von -20°C bis 50°C . Verwenden Sie das Produkt nicht außerhalb der angegebenen Temperaturbereiche. Versuchen Sie nicht, eine eingefrorene Batterie fremdzustarten. Stellen Sie den Betrieb des Produkts sofort ein, sollte die Batterie übermäßig warm werden. **Lagerung.** Lagern oder bedienen Sie das Produkt nicht in Bereichen, die eine hohe Konzentration von Staub oder luftgetragenen Stoffen aufweisen. Lagern Sie das Produkt auf flachen, sicheren Oberflächen, so dass es nicht herunterfallen kann. Lagern Sie das Produkt an einem trockenen Ort. Lagern Sie das Produkt bei -20°C bis 50°C (0°C bis $+25^{\circ}\text{C}$ durchschnittliche Temperatur). Verwenden Sie das Produkt unter keinen Umständen bei Temperaturen über 80°C . **Kompatibilität.** Das Produkt ist ausschließlich mit 12V-Bleibatterien kompatibel. Versuchen Sie nicht, das Produkt mit anderen Batterietypen zu verwenden. Das Fremdstarten anderer chemischer Batteriezusammensetzungen kann zu Verletzungen, Tod oder Sachschäden führen. Kontaktieren Sie zunächst den Hersteller, bevor Sie versuchen, die Batterie fremdzustarten. Versuchen Sie nicht, die Batterie fremdzustarten, wenn Sie nicht die genaue spezifische chemische Zusammensetzung oder Spannung der Batterie kennen. **Die Batterie.** Die im Produkt verbaute Lithium-Ionen-Batterie sollte nur durch NOCO ersetzt werden und muss wiederverwertet oder vom Haushaltsmüll gesondert entsorgt werden. Versuchen Sie nicht, die Batterie eigenständig zu ersetzen und hantieren Sie nicht mit einer beschädigten oder auslaufenden Lithium-Ionen-Batterie. Entsorgen Sie Batterien niemals im Haushaltsmüll. Die Entsorgung von Batterien im Haushaltsmüll ist gemäß den geltenden Umweltgesetzen und -vorschriften auf Bundes- und Landesebene rechtswidrig. Entsorgen Sie gebrauchte Batterien ausschließlich in einem Abfallverwertungszentrum in Ihrer Nähe. Sollte die Produktbatterie zu heiß werden, Geruch entwickeln, sich verformen, aufgeschnitten sein oder sollte das Auftreten von Störungen zu beobachten sein, beenden Sie sofort jegliche Nutzung des Produkts und kontaktieren Sie NOCO. **Laden der Batterie.** Laden Sie das Produkt mit dem mitgelieferten USB-C-Ladekabel oder dem 12V-Autoladegerät auf. NOCO rät von der Verwendung von USB-C-Kabeln und Netzteilen von Drittanbietern ab. NOCO ist nicht für Schäden, Verletzungen und/oder Unfälle mit Todesfolge bei der Verwendung von Aufladezubehör von Drittanbietern verantwortlich. Seien Sie vorsichtig bei der Verwendung von Netzteilen minderer Qualität, da diese eine ernsthafte elektrische Gefahrenquelle darstellen könnten, welches zu Verletzungen und/oder zum Tod von Personen sowie zu Schäden an Geräten und Gegenständen führen kann. Die Verwendung beschädigter Kabel oder Ladegeräte oder das Aufladen bei Nässe oder hoher Luftfeuchtigkeit können einen elektrischen Schlag zur Folge haben. Die Verwendung von generischen Netzteilen oder Netzteilen von Drittanbietern kann die Lebensdauer Ihres Produkts verkürzen und Fehlfunktionen des Produktes verursachen. NOCO ist nicht für die Sicherheit des Benutzers verantwortlich, wenn Zubehör oder Verbrauchsmaterialien verwendet werden, die nicht von NOCO zugelassen sind. Wenn Sie zum Aufladen des Produkts ein USB-Netzteil verwenden, stellen Sie sicher, dass der Netzstecker vollständig in das Netzteil eingesteckt ist, bevor Sie es an eine Steckdose anschließen. Netzteile können bei normalem Gebrauch warm werden, und längerer Hautkontakt kann zu Körperverletzungen führen. Achten Sie bei der Verwendung von Netzteilen stets auf eine ausreichende Belüftung rund um die Netzteile herum. Um eine maximale Akkulaufzeit zu gewährleisten, sollten Sie Ihr Produkt nicht länger als eine Woche am Stück aufladen, da eine Überladung die Akkulaufzeit verkürzen kann. Mit der Zeit entlädt sich ein unbenutztes Produkt und muss vor dem Gebrauch erst wieder aufgeladen werden. Trennen Sie das Produkt von der Stromquelle, wenn es nicht verwendet wird. Verwenden Sie

das Produkt nur für die vorgesehenen Zwecke. **Medizinische Geräte.** Das Gerät kann elektromagnetische Felder ausstrahlen. Das Produkt enthält magnetische Komponenten, die zu Störungen bei Herzschrittmachern, Defibrillatoren oder anderen medizinischen Geräten führen können. Diese elektromagnetischen Felder können bei Herzschrittmachern oder anderen medizinischen Geräten zu Störungen führen. Wenn Sie auf medizinische Geräte, einschließlich Herzschrittmacher, angewiesen sind, konsultieren Sie Ihren Arzt vor der Verwendung des Produkts. Wenn Sie das Gefühl haben, dass das Produkt ein medizinisches Gerät stört, beenden Sie sofort die Nutzung des Produkts und konsultieren Sie Ihren Arzt. **Gesundheitliche Beschwerden.** Wenn Sie unter gesundheitlichen Beschwerden leiden, die durch das Produkt beeinflusst werden, einschließlich, jedoch nicht begrenzt auf Anfälle, Ohnmacht, Augenschmerzen oder Kopfschmerzen, konsultieren Sie Ihren Arzt vor der Verwendung des Produkts. Die Verwendung der eingebauten Hochleistungstaschenlampe kann zu Gefahren bei Lichtempfindlichkeit führen. Die Nutzung des Lichts im „Stroboskop“-Modus kann bei photosensitiver Epilepsie Anfälle auslösen, was unter Umständen zu schweren Verletzungen oder Tod führen kann. **Licht.** Blicken Sie nicht direkt in den Lichtstrahl. Dies kann zu dauerhaften Verletzungen am Auge führen. Dieses Produkt ist mit einer vorfokussierten Hochleistungs-LED-Lampe ausgestattet, die bei Betrieb in voller Stärke einen starken Lichtstrahl erzeugt. **Reinigung.** Trennen Sie das Produkt vom Strom, bevor Sie es reinigen oder warten. Reinigen und trocknen Sie das Produkt sofort, sollte es in Kontakt mit Flüssigkeiten oder irgendeiner Art von Schmutzstoffen kommen. Benutzen Sie zur Reinigung ein weiches, flusenfreies (Mikrofaser-) Tuch. Stellen Sie sicher, dass keine Feuchtigkeit in die Öffnungen gelangt. **Explosionsgefährdete Bereiche.** Befolgen Sie alle Schilder und Anweisungen. Bedienen Sie das Produkt nicht in potenziell explosionsgefährdeten Bereichen, einschließlich Tankstellen oder Umgebungen, in denen die Luft mit chemischen Stoffen oder Partikeln, wie z. B. Getreidestaub, Staub und Metallpulver, kontaminiert ist. **Risikobehaftete Aktivitäten.** Dieses Produkt sollte nicht verwendet werden, wenn eine Störung des Produkts zu Verletzungen, Tod oder ernsthaften Umweltschäden führen könnte. **Funktstörungen.** Das Produkt wurde so konzipiert, getestet und hergestellt, dass es mit den Regelungen über Funkfrequenzemissionen übereinstimmt. Solche Emissionen können negative Auswirkungen auf den Betrieb anderer elektronischer Geräte haben und dazu führen, dass diese nicht ordnungsgemäß funktionieren. **Modellnummer: GBX155.** Dieses Gerät entspricht Teil 15 der FCC-Richtlinien. Der Betrieb unterliegt den folgenden zwei Bedingungen: (1) das Gerät darf keine funktechnischen Störungen verursachen, sowie (2) das Gerät muss empfangene Funkstörungen tolerieren, einschließlich Störungen, die einen unerwünschten Betrieb verursachen können. **HINWEIS:** Dieses Gerät wurde getestet und entspricht den Grenzwerten für ein digitales Gerät der Klasse A, entsprechend Teil 15 der FCC-Richtlinien. Diese Grenzwerte sollen vertretbaren Schutz gegen Störungen bei Installation in gewerblich genutzten Gebieten gewährleisten. Das Gerät erzeugt und benutzt Funkfrequenzenergie und kann solche abstrahlen und kann, wenn es nicht gemäß den Anweisungen installiert und verwendet wird, Funkkommunikation beeinträchtigen. Der Betrieb dieses Geräts in einem Wohngebiet kann schädliche Interferenzen verursachen, die der Nutzer selbst beseitigen muss.

Betriebsanleitung

Schritt 1: Das GBX155 laden.

Das GBX155 wird in einem teilgeladenen Zustand ausgeliefert und muss vor dem erstmaligen Gebrauch vollständig aufgeladen werden. Schließen Sie das GBX155 mit dem mitgelieferten USB-C-Ladekabel oder dem 12-V-Autoladegerät an den USB-C-IN-/OUT-Anschluss an. Es kann an jedem USB-Anschluss mit Stromanschluss aufgeladen werden, z. B. an einem USB-Netzteil, mit einem USB-Auto-Ladegerät, an einem Laptop und vielen weiteren Geräten. Der USB-C-IN-/OUT-Anschluss verwendet die „Power Delivery 3.0“-Technologie, die bis zu 60 W empfangen/abgeben kann. Die Zeit zum Aufladen eines GBX155 hängt vom Entladezustand und der verwendeten Stromquelle ab. Die tatsächlichen Resultate können je nach Akkuzustand variieren.

Ladedauer:	Lade-Rating:
64h	2,5W
32h	5W
16h	10W

Beim Wiederaufladen wird der Ladezustand der internen Batterie von den Lade-LED angezeigt. Die LED leuchten langsam abwechselnd „An“ und „Aus“, bis alle vier Lade-LED durchgehend leuchten. Wenn die Batterie vollständig geladen ist, leuchtet die grüne LED durchgehend und die 25%-, 50%- und 75%-LED schalten auf „Aus“. Die grüne 100%-LED leuchtet ab und an, um anzudeuten, dass der Erhaltungsladungsmodus aktiv ist.

Schnellaufladung.

Das GBX155 ist mit einer Schnellladetechnologie ausgestattet, dank der es mit einer Stromstärke von bis zu 60 W aufgeladen werden kann. Um diese Funktion voll nutzen zu können, ist ein kompatibles Ladegerät mit einer Leistung von 60 W, USB-C und dem Standard „Power Delivery 3.0“ erforderlich. Die Schnelllade-LED leuchtet auf, wenn die Ladestromstärke 15 W überschreitet, welches anzeigt, dass „USB Power Delivery 3.0“ aktiv ist.

Kfz-Ladegerät

Der effektivste Weg, GBX155 aufzuladen, ist die Verwendung des NOCO Automotive Charger (nicht im Lieferumfang enthalten). HINWEIS: Das Fahrzeug muss eingeschaltet sein, damit das automatische Ladegerät das Gerät schnell aufladen kann.

Energiequelle

Beim Laden der USB-Geräte ist es wichtig, zuerst das GBX155-Gerät mit Strom zu versorgen und dann das zu ladende USB-Gerät anzuschließen. HINWEIS: Wenn das GBX155-Gerät nicht zuerst eingeschaltet wird, wird das USB-Gerät mit Strom versorgt, wenn es DRP-kompatibel ist. Um GBX155 mit einem DRP-kompatiblen Gerät (z. B. Telefon, Laptop, Power Bank) aufzuladen, stellen Sie sicher, dass GBX155 ausgeschaltet ist, bevor Sie eine Kabelverbindung zwischen GBX155 und dem DRP-Gerät herstellen.

Schritt 2: Anschluss an die Batterie.

Lesen Sie sich das Benutzerhandbuch Ihres Fahrzeugs sorgfältig durch und beachten Sie die spezifischen Vorsichtsmaßnahmen und die empfohlene Vorgehensweise bei der Starthilfe für das jeweilige Fahrzeug. Stellen Sie sicher, dass Sie die Spannung und die chemische Zusammensetzung des Akkus anhand des Benutzerhandbuchs Ihres Akkus bestimmen, bevor Sie dieses Produkt verwenden. Das GBX155 ist nur zur Starthilfe in Verbindung mit 12-Volt-Bleiakkus geeignet. Vergewissern Sie sich vor dem Anschließen an den Akku, dass Sie einen 12-Volt-Bleiakku besitzen. Der GBX155 ist nicht für andere Akkutypen geeignet. Achten Sie auf die richtige Polarität beim Anschluss an die Akkupole des Akkus. Der positive Akkupol wird normalerweise durch diese Buchstaben oder Symbole (POS, P, +) gekennzeichnet. Der negative Akkupol ist typischerweise durch diese Buchstaben oder das Symbol (NEG, N, -) gekennzeichnet. Stellen Sie keine Verbindungen zum Vergaser, zu den Kraftstoffleitungen oder zu dünnen Blechteilen her. Die nachstehenden Anweisungen beziehen sich auf ein System mit negativer Masse (dies ist das am meisten verbreitete System). Wenn Ihr Fahrzeug über ein positives Massesystem verfügt (das ist sehr selten der Fall), dann konsultieren Sie bitte das Fahrzeughandbuch, um die richtigen Anweisungen zur Starthilfe zu erhalten.

1. Schließen Sie die positive (rote) Akkuklemme an den positiven (POS, P, +) Akkupol und die negative (schwarze) Akkuklemme an den negativen (NEG, N, -) Akkupol oder an das Fahrzeugchassis an.

Internes Batterie-Level



Schnellaufladung.

Ladedauer:	Lade-Rating:
2,7h	60W

Kfz-Ladegerät:

Ladedauer:	Lade-Rating:
2,7h	60W

Schritt 3: **Fremdstarten**

1. Stellen Sie vor dem Fremdstarten des Fahrzeugs sicher, dass alle stromabhängigen Anwendungen (Scheinwerfer, Radio, Klima-Anlage etc.) ausgeschaltet sind.

2. Drücken Sie den Einschaltknopf, um mit der Starthilfe zu beginnen, und alle LEDs blinken einmal auf. Wenn das Gerät richtig an den Akku angeschlossen ist, dann leuchtet die weiße Boost-LED auf und die Akkulade-LEDs leuchten nacheinander auf. Ein 60-Sekunden-Timeout-Countdown beginnt, sobald ein Akku erkannt wird.

3. Versuchen Sie, das Fahrzeug zu starten. Die meisten Fahrzeuge werden sofort starten. Wenn das Fahrzeug nicht sofort anspringt, warten Sie 20 bis 30 Sekunden und versuchen Sie es erneut. Nachdem das 60-Sekunden-Timeout abgelaufen ist, muss das Gerät aus- und wieder eingeschaltet werden, um eine neue Startsequenz einzuleiten. Versuchen Sie nicht mehr als fünf (5) aufeinanderfolgende Startversuche innerhalb eines Zeitraums von fünfzehn (15) Minuten. Lassen Sie das GBX155 fünfzehn (15) Minuten lang ruhen, bevor Sie erneut versuchen, das Fahrzeug zu starten.

4. Nachdem Sie Ihr Fahrzeug gestartet haben, schalten Sie das Gerät aus, ziehen Sie die Akkuklemmen in umgekehrter Reihenfolge ab und entfernen Sie das GBX155-Gerät.

60-Sekunden-Timeout.

Ein 60-Sekunden-Timeout-Countdown beginnt, sobald ein Akku erkannt wird. Nachdem 60 Sekunden verstrichen sind, wird die Starthilfefunktion deaktiviert. Die Boost-LED erlischt und die internen Akkulade-LEDs zeigen den aktuellen Ladezustand des Geräts an. Um die Starthilfefunktion zurückzusetzen, drücken Sie den Netzschalter, um das Gerät damit auszuschalten. Drücken Sie den Einschaltknopf erneut, um das Gerät einzuschalten und die Starthilfefunktion wieder zu starten.

VORSICHT.

DIE 60-SEKUNDEN-TIMEOUT-FUNKTION IST DEAKTIVIERT, WENN DER MANUELLE ÜBERBRÜCKUNGSMODUS VERWENDET WIRD. DIE STROMVERSORGUNG WIRD AUCH BEI AKTIVIERTEM MANUELLEM ÜBERBRÜCKUNGSMODUS AUFRECHTERHALTEN. UM DIE ANZAHL DER STARTHILFEN ZU MAXIMIEREN, WIRD EMPFOHLEN, DIE STARTHILFEINHEIT AUSZUSCHALTEN, SOBALD DAS FAHRZEUG GESTARTET WURDE.

Batterien mit niedriger Spannung und Handbetätigung

Das GBX155 ist zum Fremdstarten von 12V-Bleibatterien konzipiert, die bis auf 3V entladen sind. Sollte Ihre Batterie weniger als 3V haben, bleibt die Boost-LED auf „Aus“ geschaltet. Das deutet darauf hin, dass das GBX155 keine Batterie erkennen kann. Mithilfe der Funktion „Handbetätigung“ können Sie eine Batterie mit weniger als 3V fremdstarten, indem Sie die Fremdstartfunktion („An“) erzwingen.

VORSICHT.

SEIEN SIE BEI DER VERWENDUNG DIESES MODUS BESONDERS VORSICHTIG. DIESER MODUS EIGNET SICH NUR FÜR 12V-BLEIBATTERIEN. IN DIESEM MODUS SIND SOWOHL DIE FUNKENSICHERHEIT ALS AUCH DER VERPOLLUNGSSCHUTZ DEAKTIVIERT. ACHTEN SIE GANZ BESONDERS AUF DIE POLLUNG DER BATTERIE, BEVOR SIE DIESEN MODUS WÄHLEN. ACHTEN SIE DARAUF, DASS DIE POSITIVE UND DIE NEGATIVE BATTERIEKLEMMEN NICHT MITEINANDER IN BERÜHRUNG KOMMEN, DA DIES ZU FUNKENBILDUNG FÜHREN KANN. DIESER MODUS FUNKTIONIERT MIT HOCHSTROM (BIS ZU 4250 AMPERE) UND KANN BEI FALSCHER HANDHABUNG ZU FUNKENBILDUNG UND STARKER HITZE FÜHREN. WENN SIE UNSICHER ÜBER DEN UMGANG MIT DIESEM MODUS SIND, LASSEN SIE SICH VOR DER ANWENDUNG VON EINEM FACHMANN BERATEN.

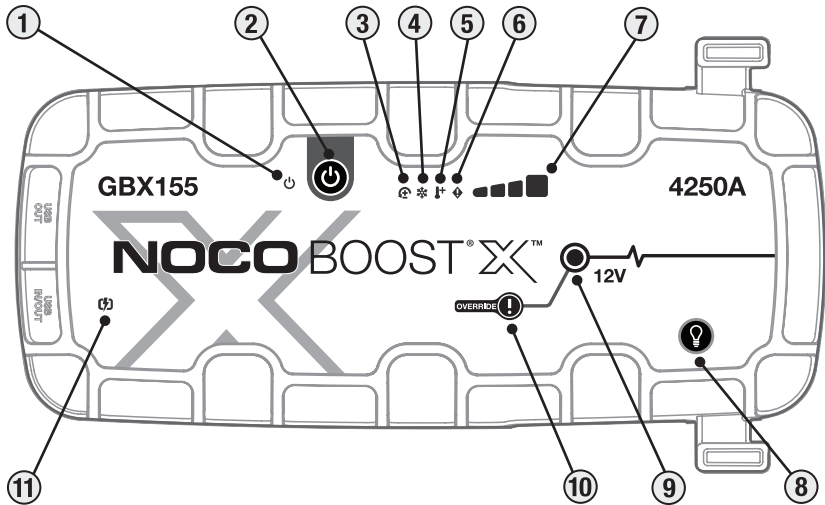

Schnittstelle

- 1. An-/Aus-LED** Leuchtet weiß, wenn das Gerät „An“ ist. Leuchtet nach dem Countdown von 60 Sekunden orange auf, bis die Klemmen von der Autobatterie entfernt werden oder der GBX155 aus- und wieder eingeschaltet wird.
- 2. An-/Aus-Schalter** Drücken Sie, um das Gerät ein- und auszuschalten, oder starten Sie den Boost nach einer Zeitüberschreitung von 60 Sekunden neu.
- 3. Fehler-LED bei falscher Verpolung** Leuchtet rot auf, wenn eine falsche (umgekehrte) Polarität festgestellt wird.
- 4. LED „Kalt“** Leuchtet einfarbig auf oder blinkt blau, wenn die interne Temperatur zu niedrig ist.
- 5. LED „Heiß“** Leuchtet durchgehend rot oder blinkt rot, wenn die interne Temperatur zu hoch ist.
- 6. Fehler-LED** Blinkt in verschiedenen Sequenzen (von 1 bis 6 Blinkzeichen) „Ein“ und „Aus“, um Fehlerzustände anzuzeigen.
- 7. Internes Batterie-Level** Gibt den Ladezustand der internen Batterie an.
- 8. Lichtmodus-Taste** Schaltet die ultra-helle LED durch sieben (7) Lichtmodi: 100% > 50% > 10% > SOS > Blinken > Stroboskop > Aus
- 9. Boost-LED** Leuchtet weiß, wenn die Option „Boost“ aktiviert ist. Wenn das Gerät ordnungsgemäß an die Batterie angeschlossen ist, wird das GBX155 die Batterie automatisch erkennen und in den Boost-Modus schalten (LED leuchtet weiß auf, wenn die Funktion „Handbetätigung“ aktiviert ist).
- 10. Handbetätigungs-Taste** Drücken und drei (3) Sekunden gedrückt halten, um die Handbetätigung zu aktivieren. **WARNHINWEIS: Deaktiviert den Sicherheitsschutz und erzwingt manuell das „An“-springen der Zusatzspannung. Nur zur Verwendung, wenn eine Batteriespannung zu niedrig ist, um erkannt zu werden.**
- 11. Schnelllade-LED** Leuchtet weiß, wenn die Schnellladung aktiv ist. Die Schnelllade-LED leuchtet rot (durchgehend / blinkend), wenn ein Fehler auftritt.

Fehlersuche

	Fehler	Grund/Lösung
	Dauerhaftes Rot	Falsche (umgekehrte) Verpolung erkannt. / Vertauschen Sie die Akkuanschlüsse.
	Einzelner (1) Blitz	Ein Kurzschluss an den Akkuklemmen wurde erkannt. Schalten Sie alles ab. Schließen Sie die Klemmen wieder an die Akku an.
	Doppelter (2) Blitz	An den Klemmen erkannte Hochspannung (der GBX155 ist an ein Spannungsnetz mit mehr als 12 V angeschlossen, z. B. 24 V)..
	Dreifacher (3) Blitz	Eine defekte Akkuzelle wurde erkannt. / Wenn eine interne Akkuzelle während des Ladevorgangs ausgefallen ist.
	Vierfacher (4) Blitz	Ladezeitüberschreitungsfehler (d. H. Der GBX155 wurde zu lange in Massenladung geladen).
	Sextuple (6) Flash	In einem Boost-Modus wird durch die Klemmen eine Rückladung in den GBX155 erkannt (d. H. Der GBX155 befindet sich im manuellen Override und wird dann an ein System mit mehr als 12 V angeschlossen, z. B. 24 V)..
	LED „Heiß“: Dauerhaft	Das Gerät ist voll funktionsfähig, erreicht jedoch die obere Temperaturgrenze. / Lassen Sie das Gerät abkühlen.
	LED „Heiß“: Blinkend	Das Gerät ist zu heiß, um zu starten. In diesem Zustand ist nur die Taschenlampe verfügbar. / Lassen Sie das Gerät abkühlen.
	LED „Kalt“: Dauerhaft	Das Gerät ist voll funktionsfähig, erreicht jedoch die untere Temperaturgrenze. / Lassen Sie das Gerät warm werden.
	LED „Kalt“: Blinkend	Das Gerät ist zu kalt, um zu starten. In diesem Zustand ist nur die Taschenlampe verfügbar. / Lassen Sie das Gerät aufwärmen.
	Rotes Blinken	Überprüfen Sie beim Laden des Geräts das Kabel oder Ladegerät auf Beschädigungen. / Wenn Sie ein USB-C-Gerät aufladen, überprüfen Sie das Kabel oder das Gerät auf Beschädigungen. / Wenn das Problem weiterhin besteht, wenden Sie sich an den NOCO-Support.
	Dauerhaftes Rot	Das angeschlossene Ladegerät ist nicht kompatibel. / Ziehen Sie das USB-Kabel ab, schalten Sie das Gerät aus / ein und verwenden Sie ein anderes Ladegerät.

Technische Daten

Interne Batterie: 99Wh Lithium-Ionen

Spitzenstrombelastbarkeit: 4250A

Betriebstemperatur: -20°C bis +50°C

Ladetemperatur: 0°C bis+40°C

Speichertemperatur: -20°C bis +50°C (durchschn. Temp.)

USB-C (Eingang): 5V 1.5A/9V 3A/12V 3A/15V 3A/20V 3A

USB-C (Ausgang): 5V 3A/9V 3A/12V 3A/15V 3A/20V 3A

USB (Ausgang): 5 V Gleichstrom, 2,1 A maximal / 10 W maximal

Gehäuseschutz: IP65 (bei geschlossenen Ports)

Kühlung: Natürliche Konvektion

Abmessungen (L x B x H): 30,6 x 16,3 x 6,9 Zentimeter

Gewicht: 2,6 Kilogramm (5,82 lb)

NOCO Eingeschränkte Garantie über ein (1) Jahr

The NOCO Company („NOCO“) gewährleistet, dass dieses Produkt („das Produkt“) für die Laufzeit von einem (1) Jahr ab Kaufdatum („Garantielaufzeit“) frei von wesentlichen Verarbeitungs- und Materialfehlern ist. Bei Auftreten eines Fehlers während der Garantielaufzeit gewährleistet NOCO, nach eigenem Ermessen und gemäß der Analyse des unternehmenseigenen technischen Supports, fehlerhafte Produkte zu den unten angegebenen Gebühren zu reparieren oder auszutauschen. Bauteile und Austauschprodukte sind neu oder wurden servicefreundlich verwendet, sind in ihrer Funktion und Leistung vergleichbar mit dem ursprünglichen Produkt und unterliegen einer Garantie für die Restzeit der ursprünglichen Garantielaufzeit.

UNSERE HAFTUNG IST HIERMIT AUSDRÜCKLICH BESCHRÄNKT AUF ERSATZ ODER REPARATUR. SOWEIT GESETZLICH ZULÄSSIG HAFTET NOCO NICHT GEGENÜBER KÄUFERN DES PRODUKTS ODER DRITTEN FÜR AUSSERGEWÖHNLICHE, INDIRECTE, EXEMPLARISCHE ODER FOLGESCHÄDEN, EINSCHLIESSLICH, JEDOCH OHNE BESCHRÄNKUNG AUF, GEWINNVERLUSTE, SACH- ODER PERSONENSCHÄDEN, GLEICH WELCHER ART UND URSACHE, AUCH WENN NOCO KENNTNIS VON DER MÖGLICHKEIT SOLCHER SCHÄDEN HATTE. DIE HIER FESTGELEGTE GARANTIE ERSETZEN ALLE ANDEREN GARANTIEEN, OB AUSDRÜCKLICH, STILLSCHWEIGEND, GESETZLICH ODER ANDERWEITIG, EINSCHLIESSLICH, JEDOCH OHNE BESCHRÄNKUNG AUF, DIE STILLSCHWEIGENDEN GARANTIEEN DER ALLGEMEINEN GEBRAUCHSTAUGLICHKEIT UND TAUGLICHKEIT FÜR EINEN BESTIMMTEN ZWECK SOWIE JENE GARANTIEEN, DIE SICH AUS DEM REGULÄREN GESCHÄFTSBETRIEB, NUTZUNG ODER HANDELSPRAXIS ERGEBEN. WO GELTENDES RECHT GARANTIEEN, BEDINGUNGEN ODER VERPFLICHTUNGEN VORSIEHT, DIE NICHT AUSGESCHLOSSEN ODER VERÄNDERT WERDEN KÖNNEN, SO GELTEN DIE BESTIMMUNGEN DIESES ABSCHNITTS IM GRÖSSTMÖGLICHEN GESETZLICH VORGESEHENEN UMFANG.

Diese Garantie wird ausschließlich zugunsten des ursprünglichen Käufers gewährt, der das Produkt von NOCO oder von einem von NOCO autorisierten Wiederverkäufer oder Großhändler erworben hat. Diese Garantie ist nicht abtretbar oder übertragbar. Um einen Garantieanspruch geltend zu machen, muss der

Käufer (1) eine Warenrücksendegenehmigungsnummer (Return Merchandise Authorization Number – „RMA-Nummer“) und Informationen über den Rückgabeort (den „Rückgabeort“) vom NOCO-Support anfordern und erhalten, indem er eine E-Mail an support@no.co schickt oder unter der Nummer 1.800.456.6626 anruft, und (2) das Produkt, einschließlich RMA-Nummer und Quittung, an den Rückgabeort schicken. SENDEN SIE DAS PRODUKT NICHT EIN, OHNE VORHER EINE RMA-NUMMER VOM NOCO-SUPPORT ERHALTEN ZU HABEN.

DER ERSTKÄUFER SORGT FÜR DIE VERPACKUNG UND DEN VERSAND DER WARE, UM PRODUKTE IM RAHMEN DER GARANTIELEISTUNG AN DEN RÜCKGABEORT ZU SENDEN, UND MUSS DIESE IM VORAUS BEZAHLEN.

UNGEACHTET DES OBEN GESAGTEN IST DIESE PROBLEMLOSE GARANTIE UNGÜLTIG UND GILT NICHT FÜR PRODUKTE, DIE (a) missbräuchlich, falsch, unsachgemäß oder unvorsichtig gehandhabt wurden, in Unfälle verwickelt waren, unsachgemäßer Lagerung unterlagen oder unter extremen Spannungs-, Temperatur-, Schock- oder Vibrationsbedingungen betrieben wurden, welche über die Empfehlungen von NOCO für einen sicheren und effektiven Gebrauch hinausgehen; (b) unsachgemäß installiert, betrieben oder gewartet wurden; (c) ohne ausdrückliche schriftliche Zustimmung von NOCO modifiziert werden/ wurden; (d) von jemand anderem als NOCO zerlegt, verändert oder repariert wurden; (e) deren Mängel nach Ablauf der Garantiezeit gemeldet wurden.

DIESE PROBLEMLOSE GARANTIE GILT NICHT FÜR: (1) normale Abnutzung; (2) kosmetische Schäden, welche die Funktionalität nicht beeinträchtigen; oder (3) Produkte, bei denen die NOCO-Seriennummer fehlt, geändert oder unleserlich gemacht wurde.

BEDINGUNGEN FÜR DIE PROBLEMLOSE GARANTIE

Diese Bedingungen gelten nur für unsere Produkte während ihrer Garantiezeit. Die problemlose Garantie erlischt entweder nach Ablauf des Garantiezeitraumes, der ab dem Kaufdatum zu laufen beginnt (bzw. nach dem Ablauf desselben Zeitraumes, gerechnet ab dem Produktionsdatum gemäß der Seriennummer des Gerätes, falls der Kunde keinen Kaufnachweis vorlegen kann) oder aufgrund der zuvor in diesem Dokument aufgeführten Bedingungen. Bitte geben Sie das Produkt mit der entsprechenden Dokumentation zurück.

Mit Quittung, Rechnung oder Kaufbeleg:

Ein Jahr: KEINE Gebühr. Mit Kaufbeleg beginnt der Garantiezeitraum ab dem Kaufdatum.

Ohne Quittung, Rechnung oder Kaufbeleg:

Ein Jahr: KEINE Gebühr. Ohne Kaufbeleg beginnt der Garantiezeitraum ab dem Produktionsdatum gemäß der Seriennummer des Gerätes.

Wir empfehlen Ihnen, Ihr NOCO-Produkt zu registrieren, um den Kaufnachweis hochzuladen und Ihren effektiven Garantiezeitraum zu verlängern. Sie können Ihr NOCO-Produkt online registrieren unter: no.co/register. Wenn Sie Fragen zu Ihrer Garantie oder Ihrem Produkt haben, dann wenden Sie sich bitte an den NOCO-Kundenservice (E-Mail und Telefonnummer siehe oben) oder schreiben Sie an: The NOCO Company, at 30339 Diamond Parkway, #102, Glenwillow, OH 44139, USA.



PERICOLO

Manuale d'uso e Garanzia



LEGGERE ATTENTAMENTE LE INFORMAZIONI DI SICUREZZA PRIMA DI UTILIZZARE IL PRODOTTO. Il mancato rispetto delle informazioni di sicurezza può causare SCOSSE ELETTRICHE, ESPLOSIONI e INCENDI con il rischio di possibili GRAVI DANNI ALLA SALUTE, a COSÈ e anche la MORTE.



Scosse elettriche. Il prodotto è un dispositivo elettrico che può causare scosse elettriche e lesioni gravi. Non tagliare i cavi di alimentazione. Non immergere in acqua o bagnare.



Esplosione. Batterie non monitorate, non compatibili o danneggiate possono esplodere se utilizzate con il prodotto. Non lasciare il prodotto incustodito se in uso. Non cercare di ricaricare batterie danneggiate o congelate. Usare il prodotto solo con batterie che hanno tensione consigliata. Usare il prodotto in zone ben ventilate.



Incendio. Il prodotto è un dispositivo elettrico che produce calore e può pertanto causare scottature. Non coprire il prodotto. Non fumare o impiegare altre apparecchiature che potrebbero causare scintille o fuoco quando il prodotto è in uso. Tenere il prodotto a distanza da materiali infiammabili.



Lesioni agli occhi. Utilizzare occhiali protettivi quando si utilizza il prodotto. Le batterie possono esplodere e scagliare frammenti a distanza. L'acido contenuto nella batteria può irritare gli occhi e la pelle. Nel caso di contatto con occhi e pelle, sciacquare abbondantemente l'area interessata con acqua corrente e rivolgersi subito al medico.



Gas esplosivi. Eseguire qualsiasi operazione in prossimità di batterie al piombo-acido può essere pericoloso. Le batterie generano gas esplosivi durante il loro normale utilizzo. Per ridurre il rischio che la batteria esploda, seguire attentamente tutte le istruzioni di sicurezza, comprese quelle della batteria stessa e quelle di qualsiasi altro dispositivo che si intenda utilizzare in prossimità della batteria. Prestare attenzione ai simboli di pericolo presenti su questi prodotti e sul motore.

Italiano

Per maggiori informazioni e supporto visitare:

www.no.co/support

Importanti informazioni di sicurezza

ATTENZIONE:

La modalità manuale disabilita tutte le misure di sicurezza. Se utilizzata impropriamente e/o contro le nostre raccomandazioni d'uso, potrebbe causare lesioni o la morte, annullando pertanto la garanzia. Pericolo d'incendio, esplosioni e ustioni. Non smontare, rompere, riscaldare al di sopra di 60°C o incenerire. Il presente dispositivo è destinato all'uso all'aperto temporaneo e deve essere utilizzato con cautela in condizioni di umidità.

AVVERTENZA:

Non sovraccaricare la batteria interna. Consultare il manuale d'istruzioni. Non fumare, né accendere un fiammifero, né provocare una scintilla nelle vicinanze dell'alimentatore. Caricare la batteria interna solo in un luogo ben ventilato, quando il dispositivo non è in uso.

ATTENZIONE:

Pericolo di lesioni personali. Non utilizzare il presente prodotto, se il cavo di alimentazione o i cavi della batteria sono danneggiati. Il presente dispositivo non deve essere utilizzato in un'officina commerciale. Il presente dispositivo deve essere conservato al chiuso, quando non è in uso. Il presente dispositivo non deve essere conservato all'aperto, quando non è in uso.

Proposition 65. I poli delle batterie, i terminali e altri accessori correlati contengono sostanze chimiche, tra cui il piombo. Lo Stato della California ritiene che queste sostanze possano causare cancro, difetti alla nascita e altri danni riproduttivi. **Precauzioni personali.** Utilizzare il prodotto solo per l'uso a cui è destinato. Si consiglia di trovarsi in prossimità di qualcuno che possa essere allertato dal suono della vostra voce o che si trovi a una distanza tale da poter prestare soccorso in caso di emergenza. Accertarsi di avere a disposizione dell'acqua fresca e del sapone in caso si entri accidentalmente in contatto con l'acido della batteria. Indossare occhiali di protezione e abbigliamento adeguato durante lo svolgimento di qualsiasi operazione in prossimità di una batteria. Lavarsi sempre le mani dopo aver toccato batterie e altri materiali correlati. Non maneggiare o indossare oggetti metallici tra cui attrezzi, orologi e gioielli quando si svolgono operazioni con batterie. Se oggetti metallici urtano la batteria possono provocare scintille o creare cortocircuiti con il rischio di scosse elettriche, incendi ed esplosioni, che possono essere causa di lesioni, morte e danni alla proprietà. **Minori.** Se l'acquirente compera il prodotto destinandone l'uso a un minore, l'adulto si impegna a fornire istruzioni e avvertimenti dettagliati al minore prima dell'uso. La mancata osservanza di ciò è da considerarsi come sola e unica responsabilità dell'acquirente che accetta di esimere NOCO da ogni responsabilità legata a un qualsiasi uso inappropriato del prodotto da parte di minori. **Rischio di soffocamento.** Gli accessori possono costituire un rischio di soffocamento per i bambini. Non lasciare bambini incustoditi in prossimità del prodotto e di altri accessori. Questo prodotto non è un giocattolo. **Impiego.** Maneggiare il prodotto con cura. Il prodotto può essere danneggiato a seguito di urti. Non utilizzare il prodotto qualora siano presenti danni, compresi a titolo esemplificativo ma non limitativo, fenditure sulla parte esterna e cavi danneggiati. Non usare il prodotto se il cavo di alimentazione risulta danneggiato. Umidità e liquidi possono causare danni al prodotto. Non utilizzare il prodotto o qualsiasi altro componente elettrico in prossimità di liquidi. Conservare e utilizzare il prodotto in luoghi secchi e asciutti. Non utilizzare il prodotto se bagnato. Qualora il prodotto dovesse bagnarsi mentre è in funzione, scollegarlo dalla batteria e interrompere l'uso immediatamente. Non scollegare il prodotto tirando via i cavi con forza. **ATTENZIONE:** Superficie calda, attendere che l'unità si

raffreddi prima di maneggiarla. **Modifiche.** Non alterare, modificare o riparare nessuna componente del prodotto. Smontare il prodotto potrebbe causare lesioni, morte o danni alla proprietà. Se il prodotto fosse danneggiato, presentasse un malfunzionamento o venisse a contatto con liquidi, interromperne immediatamente l'uso e contattare NOCO. Qualsiasi modifica apportata al prodotto annulla la validità della garanzia. **Accessori.** L'uso di questo prodotto è approvato solo con accessori NOCO. NOCO non si assume alcuna responsabilità riguardo alla sicurezza dell'utente o a eventuali danni legati all'impiego di accessori che non siano approvati da NOCO. **Posizione.** Evitare che l'acido della batteria venga a contatto con il prodotto. Non eseguire operazioni con il prodotto in spazi ristretti e scarsamente ventilati. Non posizionare la batteria sopra il prodotto. Posizionare i cavi di collegamento in modo appropriato così da evitare danni accidentali muovendo parti del veicolo (tra cui cofano e portiere), parti del motore (comprese le pale della ventola, cinghie e pulegge), o qualsiasi altra parte che potrebbe costituire un pericolo e causare lesioni o morte. **Temperatura di funzionamento.** Questo prodotto è progettato per essere usato a una temperatura ambiente compresa fra -20°C e 50°C. Non utilizzare il prodotto a temperature non incluse in questo range. Non effettuare avviamenti di emergenza su batterie congelate. Interrompere immediatamente l'uso del prodotto se la batteria si surriscalda. **Conservazione.** Non utilizzare o conservare il prodotto in ambienti a elevata concentrazione di polvere o pulviscolo atmosferico. Collocare il prodotto su una superficie piana e stabile in modo da scongiurare il rischio di cadute. Conservare il prodotto in ambienti secchi e asciutti. La temperatura di conservazione è -20 °C - 50 °C (Temperatura media da 0°C a + 25°C). Non superare mai gli 80°C. **Compatibilità.** Il prodotto è compatibile soltanto con batterie al piombo-acido 12V. Non usare il prodotto con nessun altro tipo di batteria. L'avviamento di emergenza di batterie con composizione chimica differente a quella specificata potrebbe causare lesioni, morte o danni alla proprietà. Contattare il produttore della batteria prima di procedere all'avviamento di emergenza. Non effettuare avviamenti di emergenza su batterie di cui non si conosce la composizione chimica o la tensione. **La Batteria.** La batteria agli ioni di litio incorporata nel prodotto può essere sostituita solo da NOCO e deve essere riciclata o smaltita separatamente dai rifiuti domestici. Non cercare di sostituire la batteria e non maneggiare batterie agli ioni di litio che presentino danni o fuoriuscite. Non disfarsi della batteria assieme ai rifiuti domestici. Lo smaltimento di batterie assieme ai rifiuti domestici è contro la legge e le normative in materia ambientale. Consegnare le batterie usate agli appositi centri di raccolta locali. Se la batteria del prodotto diventa eccessivamente calda e maleodorante, deformata, presenta tagli o se in essa si osserva il verificarsi di una circostanza anormale, interromperne immediatamente l'uso e rivolgersi a NOCO. **Ricarica della batteria.** Caricare il prodotto utilizzando il cavo di ricarica USB-C o il cavo di ricarica auto da 12 V in dotazione. NOCO non raccomanda l'utilizzo di cavi USB-C, né trasformatori di terzi parti e declina ogni responsabilità in caso di danni, lesioni e/o morte derivanti dall'uso di dispositivi di ricarica terzi. Essere prudenti nell'utilizzo di adattatori, poiché possono presentare gravi rischi di scosse elettriche che potrebbero causare lesioni e/o la morte di persone, danni a dispositivi e beni materiali. L'utilizzo di cavi o caricatori danneggiati, o la ricarica in presenza di umidità può causare scosse elettriche. L'utilizzo di trasformatori può ridurre la durata del prodotto e causare il malfunzionamento dello stesso. NOCO non è responsabile della sicurezza dell'utente durante l'uso di accessori o cavi non approvati da NOCO. Durante l'utilizzo di un trasformatore USB per la ricarica del prodotto, accertarsi che la spina CA sia inserita completamente nell'adattatore prima di collegarla alla presa di corrente. I trasformatori di corrente possono surriscaldarsi durante un uso normale, quindi il contatto diretto con la pelle può causare lesioni personali. Agevolare sempre un'adeguata ventilazione in presenza dei trasformatori di corrente durante il loro uso. Per garantire la durata massima della batteria, evitare di ricaricare il prodotto più di una volta alla settimana, poiché la ricarica eccessiva può ridurre la durata della batteria. Con il passare del tempo, il prodotto non utilizzato si scaricherà e deve essere ricaricato prima dell'uso. Scollegare il prodotto dalle prese elettriche quando non è in uso. Utilizzare il prodotto unicamente per gli scopi previsti. **Dispositivi medici.** Il prodotto può emettere campi elettromagnetici. Il prodotto contiene componenti magnetiche che possono interferire con il funzionamento di pacemaker, defibrillatori e altri dispositivi medici. Tali campi elettromagnetici possono interferire con il funzionamento di pacemaker e altri dispositivi medici. Consultare il medico prima di procedere all'uso del prodotto in caso si sia portatori di dispositivi medici tra cui pacemaker. Se si ha il sospetto che il prodotto interferisca con dispositivi medici,

interromperne immediatamente l'uso e rivolgersi al medico. **Condizioni mediche.** Se si è affetti da condizioni mediche, quali ad esempio crisi epilettiche, svenimenti, affaticamento oculare o emicrania, e si ritiene che queste possano essere influenzate dall'impiego del prodotto, consultare il proprio medico prima di procedere all'uso. L'impiego della potente torcia integrata nel prodotto può costituire un pericolo di sensibilità alla luce. L'impiego della modalità strobe può causare convulsioni in persone con epilessia fotosensibile, con conseguenti lesioni fisiche gravi o la morte. **Torcia.** Puntare gli occhi direttamente verso il fascio luminoso emesso dalla torcia può provocare danni permanenti agli occhi. Il prodotto contiene una torcia prefocalizzata con LED ad alto rendimento, in grado di emettere un fascio di luce potente se regolato al massimo. **Pulizia.** Scollegare il prodotto dalla presa di corrente prima di effettuare qualsiasi tipo di manutenzione o pulizia. Pulire e asciugare immediatamente il prodotto qualora questo venga a contatto con liquidi o altri agenti contaminanti. Utilizzare un panno morbido che non lasci residui e pelucchi (microfibra). Evitare che condensa e umidità penetrino all'interno delle aperture. **Rischio di esplosioni.** Rispettare tutti i simboli di pericolo e le istruzioni. Non utilizzare il prodotto in ambienti che possano contenere gas esplosivi, come ad esempio aree di rifornimento carburante o aree dove siano presenti sostanze chimiche o particelle come granelli, polvere o polveri metalliche. **Attività con conseguenze gravi.** Questo prodotto non è da destinarsi all'uso qualora eventuali guasti dello stesso possano causare lesioni, morte o gravi danni all'ambiente. **Interferenze.** Il prodotto è stato progettato, testato e realizzato in ottemperanza con le normative che regolano le emissioni di radiofrequenze. Le emissioni rilasciate dal prodotto possono compromettere il funzionamento di altri dispositivi elettronici, causandone il malfunzionamento. **Numero di modello: GBX155.** Questo dispositivo è conforme alla Parte 15 delle normative FCC. L'utilizzo è soggetto alle due condizioni seguenti: (1) questo dispositivo non causa interferenze dannose, e (2) questo dispositivo deve essere in grado di tollerare qualsiasi interferenza ricevuta, comprese quelle che possano causare un funzionamento indesiderato. **NOTA:** Questo apparecchio è stato testato ed è risultato conforme ai limiti previsti per i dispositivi digitali di Classe A, in linea con la Parte 15 delle normative FCC. Questi limiti sono stati creati con l'obiettivo di fornire un buon livello di protezione da interferenze pericolose qualora il dispositivo venga utilizzato in ambienti commerciali. Questo apparecchio genera, impiega e può emettere radiofrequenze e, se non installato e utilizzato in conformità con le istruzioni presenti nel manuale d'uso, può causare interferenze che influenzano negativamente le radiocomunicazioni. Poiché l'utilizzo di questo apparecchio in aree residenziali può causare interferenze, è responsabilità dell'utente risolvere il problema di interferenza a proprie spese.

Come usare il prodotto

Fase 1: Ricarica di GBX155.

Il caricabatterie GBX155 viene fornito parzialmente carico e deve essere caricato completamente prima dell'uso. Collegare il GBX155 utilizzando il cavo di ricarica USB-C in dotazione o il caricabatterie auto da 12 V alla porta USB-C IN/OUT. Può essere ricaricato mediante qualsiasi porta USB, come un adattatore CA, caricabatterie auto, portatile e altro ancora. La porta USB-C IN/OUT impiega la tecnologia Power Delivery 3.0, in grado di ricevere/fornire fino a 60 W. Il tempo di ricarica di GBX155 varia a seconda del livello di carica presente e della fonte di alimentazione impiegata. I risultati reali possono variare a seconda delle condizioni della batteria.

Tempo di carica:	Potenza nominale:
64h	2,5W
32h	5W
16h	10W

Durante la ricarica, il livello di carica della batteria interna è indicato dagli appositi LED. I LED emettono una luce intermittente che diventa fissa quando tutti e quattro i LED di carica sono accesi. Quando la batteria è completamente carica, la luce verde che contrassegna il massimo della carica diventa costante, mentre gli altri LED di carica del 25%, 50% e 75% si spengono. Di tanto in tanto, il LED verde che contrassegna il massimo della carica emette una luce pulsante per indicare che è in corso la carica di mantenimento.

Ricarica veloce.

Il caricabatterie GBX155 è dotato della tecnologia di ricarica veloce, che consente di ricaricarsi a una velocità fino a 60 W. È necessario un caricatore compatibile, in grado di emettere una potenza Power Delivery 3.0 USB-C pari a 60 W per utilizzare questa funzione. Il LED ricarica veloce si illumina quando la velocità supera i 15 W, indicando che il Power Delivery 3.0 USB è attivo.

Caricatore Automobilistico

Il modo più efficace per caricare GBX155 è utilizzare il caricabatterie per autoveicoli NOCO (non incluso). NOTA: il veicolo deve essere acceso / in funzione affinché il caricabatteria per auto possa caricare rapidamente l'unità.

Fonte di potere

Quando si caricano i dispositivi USB, è importante alimentare prima l'unità GBX155 e poi collegare il dispositivo USB in carica. NOTA: se l'unità GBX155 non viene accesa per prima, consumerà energia dal dispositivo USB se è compatibile con DRP. Per caricare GBX155 con un dispositivo compatibile con DRP (ad esempio telefono, laptop, power bank) assicurarsi che GBX155 sia spento prima di effettuare una connessione via cavo tra GBX155 e il dispositivo DRP.

Fase 2: Effettuare il collegamento alla batteria.

Leggere attentamente e comprendere il manuale del proprietario del veicolo per adottare precauzioni specifiche e metodi consigliati per avviare il veicolo. Assicurarsi di saper determinare il voltaggio e la chimica della batteria, consultando il manuale del proprietario del veicolo, prima di utilizzare il presente prodotto. Il caricabatterie GBX155 è adatto unicamente all'avvio di batterie al piombo acido da 12 Volt. Prima di collegarlo alla batteria, verificare di avere una batteria al piombo acido da 12 Volt. Il GBX155 non è adatto ad altri tipi di batterie. Determinare la polarità corretta dei terminali sulla batteria. Il terminale positivo della batteria è generalmente indicato da queste lettere o simboli: POS, P, +. Il terminale negativo della batteria è generalmente indicato da queste lettere o simboli: NEG, N, -. Non connettersi al carburatore, ai tubi di alimentazione o alle sottili lamiere metalliche. Le istruzioni di seguito riguardano un sistema con messa a terra negativa (più comune). Se il veicolo è dotato di un sistema di messa a terra positiva (molto raro), consultare il manuale del veicolo per verificare le istruzioni adeguate di avvio del motore.

1. Collegare il morsetto positivo (rosso) della batteria al terminale positivo (POS, P, +) e il negativo (nero) al terminale negativo (NEG, N, -) o al telaio del veicolo.

Fase 3: Avviamento di emergenza.

Il livello della batteria interna



25% 50% 75% 100%

Ricarica veloce.

Tempo di carica:	Potenza nominale:
2,7h	60W

Caricatore Automobilistico

Tempo di carica:	Potenza nominale:
2,7h	60W

1. Accertarsi che tutti i carichi del veicolo (fari, radio, condizionatore, ecc.) siano spenti prima di effettuare l'avviamento di emergenza.
2. Premere il pulsante Power per procedere con l'avvio; tutti i LED si illumineranno insieme una volta. Se si è correttamente collegati alla batteria, il LED White Boost si illuminerà e la spia LED Battery Charge seguirà. Non appena verrà rilevata la batteria, si avvierà un conto alla rovescia di 60 secondi.
3. Provare ad avviare il veicolo. La maggior parte dei veicoli si avvierà immediatamente. Se il veicolo non si avvia subito, attendere 20-30 secondi e riprovare. Trascorsi 60 secondi, il conto alla rovescia sarà completato. Per effettuare una nuova sequenza di riavvio, l'unità deve essere spenta, quindi riaccesa. Non tentare più di cinque (5) riavvii consecutivi in un lasso di tempo di quindici (15) minuti. Lasciare riposare il GBX155 per quindici (15) minuti, prima di riprovare di nuovo a riavviare il veicolo.
4. Una volta avviato il veicolo, spegnere l'unità, scollegare i morsetti della batteria e rimuovere il GBX155.

Conto alla rovescia di 60 secondi.

Non appena verrà rilevata la batteria, si avvierà un conto alla rovescia di 60 secondi. Dopo 60 secondi, la funzione di avvio verrà disattivata. La spia LED Boost si spegnerà e il LED di carica della batteria interna indicherà l'attuale livello di carica dell'unità. Per resettare la funzione di avvio, premere il pulsante di accensione per spegnere l'unità. Premere di nuovo il pulsante di accensione sull'unità e riprovare con la funzione di avvio.

ATTENZIONE.

LA FUNZIONE DI CONTO ALLA ROVESCIA DI A 60 SECONDI VIENE DISABILITATA QUANDO SI USA LA MODALITÀ MANUALE DI SOVRACCARICO. L'ALIMENTAZIONE CONTINUERÀ AD ESSERE FORNITA MENTRE IL SOVRACCARICO MANUALE È ATTIVO. PER MASSIMIZZARE IL NUMERO DI AVVII, SI RACCOMANDA DI SPEGNERE L'UNITÀ DI SOVRACCARICO, NON APPENA IL VEICOLO È PARTITO.

Batterie a bassa tensione e modalità di Manual Override (intervento manuale)

GBX155 è progettato per consentire l'avviamento di emergenza di accumulatori al piombo-acido da 12V con tensione ridotta a 3V. Se la tensione della batteria è inferiore a 3V, il LED di carica non si accende. Ciò indica che GBX155 non riesce a rilevare la presenza della batteria. Per effettuare l'avviamento di emergenza di accumulatori con tensione inferiore a 3V, occorre utilizzare la modalità di Manual Override (intervento manuale), che consente di attivare manualmente l'avviamento di emergenza.



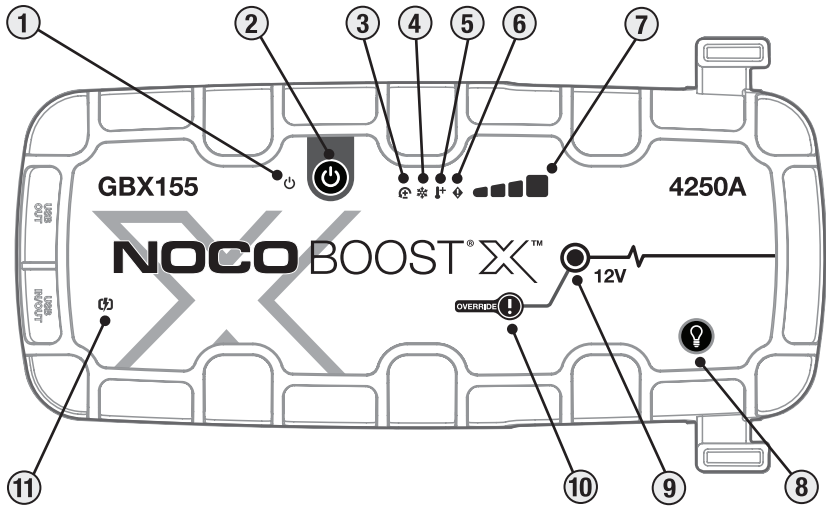

ATTENZIONE.

UTILIZZARE QUESTA MODALITÀ CON ESTREMA CAUTELA. QUESTA MODALITÀ VA IMPIEGATA SOLO CON ACCUMULATORI AL PIOMBO-ACIDO DA 12-VOLT. SIA LA TECNOLOGIA ANTISCINTILLA CHE IL SISTEMA DI PROTEZIONE CONTRO LE INVERSIONI DI POLARITÀ SONO DISABILITATI. CONTROLLARE ATTENTAMENTE LA POLARITÀ DELLA BATTERIA PRIMA DI USARE QUESTA MODALITÀ. ACCERTARSI CHE LE PINZE DI COLLEGAMENTO POSITIVE E NEGATIVE NON ENTRINO IN CONTATTO TRA DI LORO E NON VENGANO COLLEGATE L'UNA ALL'ALTRA PERCHÉ COSÌ FACENDO SI CAUSANO SCINTILLE. QUESTA MODALITÀ IMPIEGA ALTI LIVELLI DI CORRENTE (FINO A 4250 AMPERE) CHE POSSONO SPRIGIONARE SCINTILLE E INTENSO CALORE IN CASO DI SCORRETTO UTILIZZO. SE SI HANNO DUBBI IN MERITO AL CORRETTO USO DI QUESTA MODALITÀ, EVITARE DI FARE TENTATIVI AZZARDATI E RICORRERE ALL'AUTO PROFESSIONALE DI UN TECNICO.



- 1. Il LED di alimentazione** Emette una luce bianca quando l'unità è accesa. Si illuminerà in arancione dopo il conto alla rovescia di 60 secondi di timeout fino a quando i morsetti non vengono rimossi dalla batteria dell'auto o il GBX155 viene spento e riacceso di nuovo.
- 2. Pulsante di accensione e spegnimento** Premere per «accendere» e «spegnere» l'unità o riavviare il boost dopo 60 secondi di timeout.
- 3. LED errore polarità inversa** Il rosso si illumina se si rileva la polarità inversa.
- 4. La spia LED di raffreddamento** Luce fissa blu o lampeggiante quando la temperatura interna è troppo bassa.
- 5. La spia LED di surriscaldamento** Luce fissa rossa o lampeggiante quando la temperatura interna è troppo alta.
- 6. Il LED di errore** Lampeggia "on" e "off" in varie sequenze (da 1 a 6 lampeggi) per comunicare condizioni di errore.
- 7. Il livello della batteria interna** Indica lo stato di carica della batteria interna.
- 8. Pulsante di modalità luce** Alterna la luce ultra-luminosa emessa dai LED in 7 diverse modalità: 100% > 50% > 10% > SOS > Lampeggio > Strobe > Spegnimento
- 9. Il LED di carica Boost** Emette una luce bianca quando la funzione di carica Boost è attiva. Se l'unità è opportunamente collegata a una batteria, GBX155 ne rileva automaticamente la presenza ed entra in modalità di ricarica Boost (quando la funzione di Manual Override è attiva, la spia emette una luce bianca intermittente).
- 10. Pulsante di Manual Override** Per attivare questa funzione, tenere premuto il pulsante per tre (3) secondi. **ATTENZIONE: Questa funzione disabilita il sistema di protezione di sicurezza e induce manualmente l'attivazione della carica Boost. Da utilizzare solo quando la tensione della batteria è troppo bassa per essere rilevata.**
- 11. LED ricarica veloce** Luce bianca quando è attiva la ricarica veloce. Il LED di ricarica rapida diventa rosso (fisso / lampeggiante) quando si verifica un errore.

Risoluzione problemi

	Errore:	Causa/Soluzione
	Luce rossa costante	Rilevata polarità inversa. / Invertire le connessioni della batteria.
	Lampeggia una volta (1)	Corto circuito rilevato sui morsetti della batteria. / Rimuovere tutte le cariche e riconnettere i morsetti alla batteria.
	Lampeggia due volte (2)	Rilevata alta tensione ai morsetti (il GBX155 è collegato a un sistema di tensione maggiore di 12V, come 24V).
	Lampeggia tre (3) volte	Rilevato elemento batteria danneggiato. / Quando un elemento interno della batteria non funziona durante la carica.
	Flash quadruplo (4)	Errore di timeout di carica (ovvero il GBX155 è stato caricato in blocco per troppo tempo).
	Sestuplo (6) Flash	Back-Charge rilevato nel GBX155 attraverso i morsetti mentre è in modalità Boost (ovvero il GBX155 è in modalità manuale e quindi collegato a un sistema superiore a 12V, come 24V).
	Spia LED di calore: Costante	L'unità è completamente operativa ma la temperatura sta raggiungendo il limite massimo. / Far raffreddare il dispositivo.
	Spia LED di surriscaldamento: Lampeggio	L'unità è troppo calda per l'avvio rapido, solo la torcia è disponibile in questo stato. / Lasciar raffreddare l'unità.
	Spia LED di raffreddamento: Costante	L'unità è completamente operativa ma la temperatura sta raggiungendo il limite minimo. / Far riscaldare il dispositivo.
	Spia LED di raffreddamento: Lampeggio	L'unità è troppo fredda per l'avvio rapido, solo la torcia è disponibile in questo stato / Lasciare che l'unità si riscaldi.
	Rosso lampeggiante	Se si carica l'unità, controllare che il cavo o il caricatore non siano danneggiati / Se si carica un dispositivo USB-C, controllare che il cavo o il dispositivo non siano danneggiati / Se il problema persiste, contattare l'assistenza NOCO.
	Luce rossa costante	Il caricatore collegato è incompatibile. / Scollegare il cavo USB, spegnere / accendere l'unità, utilizzare un caricatore diverso.

Dati tecnici

Batteria interna: 99Wh Ioni di litio

Corrente nominale di picco: 4250A

Temperatura di funzionamento: da -20°C a +50°C

Temperatura di carica: da 0°C a +40°C

Temperatura di conservazione: da -20°C a +50°C
(temperatura media)

USB-C (ingresso): 5V 1.5A/9V 3A/12V 3A/15V 3A/20V 3A

USB-C (uscita): 5V 3A/9V 3A/12V 3A/15V 3A/20V 3A

USB (uscita): Da 5 V a 2,1 A Max / 10 W Max

Protezione ingresso: IP65 (con porte chiuse)

Raffreddamento: Convezione naturale

Dimensioni (L x L x A): 30,6 x 16,3 x 6,9 Centimetro

Peso: 2,6 chilogrammo (5,82 lb)

Garanzia limitata di un (1) anno di NOCO.

L'Azienda NOCO («NOCO») garantisce che questo prodotto («Prodotto») non presenta difetti o lesioni tanto nei materiali quanto nella lavorazione per un periodo di tempo di un anno a decorrere dalla data di acquisto («Periodo di garanzia»). Per i difetti segnalati durante il Periodo di garanzia, NOCO provvederà a sua discrezione e previa analisi tecnica di supporto, a riparare o sostituire i prodotti difettosi. Le parti e i prodotti sostitutivi saranno nuovi o comunque in buono stato, equiparabili sia per funzione che per prestazione agli originali e saranno inoltre garantiti fino alla scadenza del Periodo di garanzia iniziale.

LA RESPONSABILITÀ CHE SI ASSUME NOCO È PERTANTO STRETTAMENTE LIMITATA ALLA SOSTITUZIONE O ALLA RIPARAZIONE DEL PRODOTTO. NELLA MISURA MASSIMA CONSENTITA DALLA LEGGE, L'AZIENDA NOCO NON POTRÀ ESSERE RITENUTA RESPONSABILE DA PARTE DI ALCUN ACQUIRENTE DEL PRODOTTO O PARTE TERZA, DI NESSUN TIPO DI DANNO, SIA ESSO SPECIALE, INDIRETTO, CONSEGUENTE O ESEMPLARE, IM COMPRESI A TITOLO ESEMPLIFICATIVO E NON ESAUSTIVO: MANCATO PROFITTO E DANNI ALLA PROPRIETÀ O ALLA PERSONA CHE POSSANO ESSERE IN QUALCHE MODO COLLEGATI AL PRODOTTO E INDIPENDENTEMENTE DALLA CAUSA, ANCHE SE NOCO FOSSE A CONOSCENZA DELLA POSSIBILITÀ DI TALI DANNI. QUESTE GARANZIE, COME SANCITE NEL PRESENTE DOCUMENTO, SOSTITUISCONO QUALSIASI ALTRO TIPO DI GARANZIA, SIA IMPLICITA CHE ESPLICITA, LEGALE O MENO, INCLUDENDO MA NON LIMITANDO LE GARANZIE COMMERCIALI E PER PARTICOLARI SCOPI O USI, E QUELLE DERIVANTI DA CORSI ED USI COMMERCIALI. QUALORA UNA QUALSIASI LEGGE APPLICABILE SANCISCA GARANZIE, CONDIZIONI E OBBLIGHI CHE NON POSSONO ESSERE ESCLUSI O MODIFICATI, IL PRESENTE PARAGRAFO SARÀ VALIDO NEI LIMITI MASSIMI CONSENTITI DA TALE LEGGE.

La presente garanzia è creata unicamente a vantaggio dell'acquirente originale del prodotto di NOCO o approvato da un rivenditore o distributore NOCO e non è assegnabile, né trasferibile. Per rivendicare il diritto di garanzia, l'acquirente dovrà: (1) richiedere e ottenere il numero di autorizzazione al reso della merce (Return Merchandise Authorization, "RMA") e l'indirizzo di restituzione (la "località di restituzione") da parte dell'assistenza NOCO, scrivendo a: support@no.co oppure telefonando al numero: 1.800.456.6626 e (2) inviando il prodotto, comprensivo del numero RMA, nonché la ricevuta della località di restituzione. **NON INVIARE IL PRODOTTO SENZA AVER OTTENUTO PRIMA IL NUMERO DI RMA DALL'ASSISTENZA NOCO.**

È RESPONSABILITÀ DELL'ACQUIRENTE ORIGINALE DI FARSI CARICO DI TUTTI I COSTI DI IMBALLAGGIO E SPEDIZIONE (CHE DEVONO ESSERE PREPAGATI) PER RISPEDIRE IL PRODOTTO E USUFRUIRE DEL SERVIZIO DI GARANZIA.

FERMO RESTANDO QUANTO INDICATO SOPRA, LA GARANZIA GRATUITA VIENE ANNULLATA E NON SI APPLICA AI PRODOTTI CHE: (a) siano utilizzati in modo improprio, soggetti ad abuso o trattamento incorretto, incidenti, conservazione inappropriata o funzionamento in condizioni di voltaggio, temperatura, scosse estreme o vibrazioni che vanno oltre le raccomandazioni di NOCO per un uso sicuro ed efficace; (b) installazione, funzionamento o mantenimento inappropriati; (c) sono/sono stati modificati senza l'esplicita autorizzazione scritta da parte di NOCO; (d) sono stati smontati, alterati o riparati da soggetti diversi da NOCO; (e) i difetti sono stati comunicati dopo il periodo di garanzia.

QUESTA GARANZIA GRATUITA NON COPRE: (1) la normale usura e rottura; (2) danni estetici che non ne compromettono la funzionalità; o (3) prodotti nei quali il numero seriale NOCO non è presente oppure è alterato o rimosso.

CONDIZIONI GARANZIA GRATUITA

Le presenti condizioni si applicano esclusivamente al prodotto durante il periodo di garanzia previsto. La garanzia gratuita viene annullata dal tempo trascorso dalla data di acquisto (tempo trascorso dalla data del numero seriale, se non vi è una prova d'acquisto) o dalle condizioni elencate in precedenza nel presente documento. Restituire il prodotto con la documentazione appropriata.

Con la ricevuta d'acquisto:

1 anno: **SENZA** costo. Con la prova d'acquisto, il periodo di garanzia ha inizio il giorno della data di acquisto.

SENZA la ricevuta d'acquisto:

1 anno: **SENZA** costo. **SENZA** la prova d'acquisto, il periodo di garanzia ha inizio il giorno del numero seriale.

Raccomandiamo la registrazione del prodotto NOCO, al fine di caricare la prova d'acquisto ed estendere le date effettive della garanzia. Puoi registrare il prodotto NOCO online su: no.co/register. In caso di domande relative alla garanzia o al prodotto, puoi contattare l'assistenza NOCO (e-mail e numero di telefono indicati sopra) oppure scrivere a: The NOCO Company, 30339 Diamond Parkway, #102, Glenwillow, OH 44139 USA.

NOCO BOOST[®] X[™]

GBX155

Guía de usuario y garantía



PELIGRO



ASEGÚRESE DE QUE LEE Y ENTIENDE TODA LA INFORMACIÓN DE SEGURIDAD ANTES DE USAR ESTE PRODUCTO. El incumplimiento de estas instrucciones de seguridad podría resultar en DESCARGA ELÉCTRICA, EXPLOSIÓN o INCENDIO, que podrían causar LESIONES GRAVES, MUERTE o DAÑOS MATERIALES.



Descarga eléctrica. Este producto es un dispositivo eléctrico que puede producir descarga y causar lesiones graves. No corte los cables de alimentación. No lo sumerja en agua ni deje que se moje.



Explosión. Baterías sin supervisar, incompatibles o dañadas pueden explotar si se utilizan con este producto. No lo deje desatendido mientras está en uso. No intente cargar una batería dañada o congelada. Utilice este producto solo con baterías del voltaje recomendado. Uselo solo en áreas bien ventiladas.



Incendio. Este producto es un dispositivo eléctrico que emite calor y puede causar quemaduras. No cubra este producto. No fume ni utilice nada que pueda causar chispas o fuego mientras usa este producto. Manténgalo alejado de materiales combustibles.



Lesión ocular. Use protección ocular cuando utilice este producto. Las baterías pueden explotar y hacer que salgan disparadas pequeñas partículas. El ácido de la batería puede causar irritación en los ojos y la piel. En el caso de contaminación de los ojos o la piel, aclare el área afectada con abundante agua corriente y póngase en contacto inmediatamente con el servicio de control de intoxicación y envenenamiento.



Gases explosivos. Es peligroso trabajar cerca de baterías de ácido-plomo. Las baterías generan gases explosivos durante su funcionamiento normal. Para reducir el riesgo de explosión de la batería, siga todas las instrucciones de seguridad publicadas por el fabricante de la batería y el fabricante de cualquier equipo destinado a ser utilizado cerca de esta. Revise las señales de precaución en estos productos y en el motor.

Español

Para obtener más información y asistencia técnica consulte:

www.no.co/support

Advertencias importantes de seguridad

PRECAUCIÓN:

El modo manual inhabilita todas las medidas de seguridad. Si se usa incorrectamente o en contra de nuestras recomendaciones, podría provocar lesiones o la muerte, quedando anulada la garantía. Existe riesgo de incendio, explosión y quemaduras. No lo desmonte, triture ni caliente por encima de 60 °C (140 °F), ni lo incinere. Este dispositivo está diseñado para su uso temporal en exteriores y se debe tener un cuidado razonable al utilizarlo en condiciones de humedad.

ADVERTENCIA:

No sobrecargue la batería interna. Consulte el manual de instrucciones. No fume, encienda una cerilla ni provoque chispas en las proximidades de la fuente de alimentación. Cargue la batería interna solo en un área bien ventilada cuando no esté en funcionamiento.

PRECAUCIÓN:

Riesgo de lesiones a las personas. No utilice este producto si el cable de alimentación o los cables de la batería están dañados de cualquier forma. Este dispositivo no está diseñado para su funcionamiento en instalaciones de reparación comerciales. Este dispositivo debe guardarse en interiores cuando no esté en funcionamiento. Es decir, no debe guardarse ni dejarse en el exterior.

Proposición 65. ADVERTENCIA: Este producto puede exponerle a químicos incluyendo plomo y gases de escape, que son conocidos por el Estado de California como causante (s) de cáncer y defectos de nacimiento u otros daños reproductivos. Para mayor información, visite www.P65Warnings.ca.gov.

Precaución. Utilice este producto solo para el propósito para el que fue diseñado. Debería haber una persona lo suficientemente cerca como para oír su voz o acudir en su ayuda en caso de emergencia. Ponga agua limpia y jabón a su alcance por si tuviera que usarlos en caso de contaminación con el ácido de la batería. Use protección ocular completa y ropa protectora cuando trabaje cerca de una batería. Lávese siempre las manos después de manipular baterías y materiales relacionados. No use objetos metálicos cuando trabaje con baterías, incluidas herramientas, relojes o joyas. Si cae metal sobre la batería, pueden saltar chispas o producirse un cortocircuito que podría provocar descarga eléctrica, incendio, explosión y causar lesiones, muerte o daños materiales. **Menores de edad.** Si el Comprador ha adquirido este producto para que lo use un menor de edad, el adulto que lo ha comprado se compromete a proporcionar instrucciones y advertencias detalladas al menor de edad antes de que este lo use. De no hacerlo, la responsabilidad recaerá únicamente sobre el Comprador, que se compromete a indemnizar a NOCO por el uso no intencionado o mal uso por parte de un menor de edad. **Peligro de asfixia.** Los accesorios pueden suponer riesgo de asfixia para niños pequeños. No deje que un niño utilice este producto o cualquier otro accesorio sin la supervisión de un adulto. Este producto no es un juguete. **Manipulación.** Manipule este producto con cuidado. Este producto puede dañarse si recibe golpes. No utilice un producto dañado. Posibles daños incluyen, pero no se limitan a, grietas en el revestimiento o cables dañados. No utilice un producto que tenga un cable de alimentación dañado. La humedad y los líquidos pueden dañar este producto. No utilice este producto ni ningún componente eléctrico cerca de líquidos. Guarde y utilice este producto en un lugar seco. No lo utilice si se moja. Si este producto se moja estando en funcionamiento, desconéctelo de la batería y deje de usarlo inmediatamente. No desconecte este producto de la corriente tirando del

cable de alimentación. **PRECAUCIÓN:** Superficie caliente, espere a que la unidad se enfríe antes de manipularla. **Modificaciones.** No intente alterar, modificar ni reparar ninguna de las partes de este producto. Desarmar este producto puede provocar lesiones, muerte o daños materiales. Si este producto se daña, funciona incorrectamente o entra en contacto con líquidos, deje de usarlo y contacte con NOCO. Cualquier modificación a este producto anulará su garantía. **Accesorios.** Este producto solo está aprobado para ser utilizado con accesorios de NOCO. NOCO no se responsabiliza de la seguridad del usuario u otros daños que pudieran producirse al utilizar accesorios no aprobados por NOCO. **Ubicación.** Evite que el ácido de la batería entre en contacto con este producto. No opere este producto en un área cerrada o con escasa ventilación. No coloque una batería encima de este producto. Coloque los cables de manera que se eviten daños accidentales al mover partes del vehículo (incluidos capós y puertas), piezas del motor (incluidas aspas de ventiladores, correas y poleas) o cualquier cosa que pudiera provocar tropiezos y causar lesiones o muerte. **Temperatura de funcionamiento.** Este producto está diseñado para funcionar a temperaturas ambiente de entre -20° C y 50° C. No lo haga funcionar fuera de estos intervalos de temperatura. No cargue una batería congelada. Deje de usar este producto inmediatamente si la batería se calienta demasiado. **Almacenamiento.** No utilice ni guarde este producto en áreas con altas concentraciones de polvo o partículas transportadas por el aire. Almacene este producto en superficies planas y seguras para evitar que se caiga. Guárdelo en un lugar seco. La temperatura de almacenamiento es de entre -20° C y 50° C (0° C to +40° C temperatura media). Bajo ninguna circunstancia deje que la temperatura supere los 80° C. **Compatibilidad.** Este producto solo es compatible con baterías de ácido-plomo de 12 voltios. No intente usar este producto con ningún otro tipo de batería. Cargar baterías con una composición química diferente puede provocar lesiones, muerte o daños materiales. Póngase en contacto con el fabricante de la batería antes de intentar cargarla. No cargue una batería si no está seguro de cuál es su composición química concreta o su voltaje. **Batería.** La batería de ión de litio (Li-ion) incorporada en este producto debe ser sustituida solamente por NOCO y debe ser reciclada o tirada aparte de los residuos domésticos. No intente sustituir la batería usted mismo. No manipule una batería Li-ion dañada o que sufra un escape. Nunca tire la batería a los residuos domésticos. Tirar las baterías a la basura doméstica contraviene las leyes y regulaciones medioambientales tanto estatales como federales. Lleve siempre las baterías usadas a su centro de reciclaje más cercano. Si la batería de este producto se calienta demasiado, desprende olor, está deformada, cortada o sufre o demuestra anomalías, deje de usarla inmediatamente y contacte con NOCO. **Carga de la batería.** Cargue el producto con el cable de carga USB-C incluido o el cargador para coches de 12 V. NOCO no recomienda el uso de cables ni adaptadores de alimentación USB-C externos, y no se hace responsable de daños, lesiones o la muerte durante el uso de productos de carga externos. Tenga cuidado al usar adaptadores de alimentación de baja calidad, ya que podrían suponer un riesgo eléctrico grave de lesiones o la muerte de personas, dispositivos y propiedades. El uso de cables o cargadores dañados, o la carga si hay humedad presente, podría provocar una descarga eléctrica. El uso de un adaptador de corriente genérico o de otro fabricante podría acortar la vida útil de su producto y provocar un mal funcionamiento de este. NOCO no es responsable de la seguridad del usuario cuando utilice accesorios o suministros que NO cuenten con la aprobación de NOCO. Cuando utilice un adaptador de corriente USB para cargar el producto, asegúrese de que el enchufe de CA esté completamente insertado en el adaptador antes de enchufarlo a una toma de corriente. Los adaptadores de corriente podrían calentarse durante el uso normal y el contacto prolongado con la piel podría provocar lesiones corporales. Permita siempre una ventilación adecuada alrededor de los adaptadores de corriente cuando los use. Para garantizar la máxima duración de la batería, evite cargar su producto durante más de una semana a la vez, ya que la sobrecarga podría acortar la vida útil de la batería. Con el tiempo, un producto no utilizado se descargará y deberá recargarse antes de su uso.

- Desconecte el producto de la corriente cuando no lo esté utilizando. Utilice el producto solo para los fines previstos. **Dispositivos médicos.** Este producto puede emitir campos electromagnéticos. Contiene componentes magnéticos que pueden interferir con marcapasos, desfibriladores u otros dispositivos médicos.

Estos campos electromagnéticos pueden interferir con marcapasos u otros dispositivos médicos. Consulte con su médico antes de usar este producto si tiene un dispositivo médico, incluidos marcapasos. Si sospecha que este producto está interfiriendo con un dispositivo médico, deje de usarlo inmediatamente y consulte con su médico. **Enfermedades.** Si padece cualquier enfermedad que crea que pudiera verse afectada por este producto, consulte con su médico antes de usarlo. Dichas enfermedades incluyen, pero no se limitan a, ataques, desmayos, fatiga visual o dolores de cabeza. El uso de la linterna de alta potencia integrada conlleva un riesgo de sensibilidad a la luz. El uso de la luz en modo estroboscópico puede provocar ataques en personas con epilepsia fotosensible, que puede causar lesión grave o muerte. **Luz.** Mirar directamente al haz de luz puede provocar lesión ocular permanente. Este producto está provisto de una bombilla led de alta intensidad que emite una luz potente en el modo de luz más alto. **Limpieza.** Apague y desconecte este producto de la corriente antes de limpiarlo o llevar a cabo mantenimiento. Limpie y seque este producto inmediatamente si entra en contacto con líquidos o cualquier otro tipo de contaminante. Utilice un trapo suave sin pelusa (microfibra). Evite que los puertos o aberturas se mojen. **Atmósferas explosivas.** Obedezca todas las señales e instrucciones. No cargue ni utilice este producto en áreas con una atmósfera potencialmente explosiva, incluidas áreas de repostar o áreas en las que el aire contiene sustancias químicas o partículas como grano, polvo o polvo metálico. **Actividades de alto riesgo.** Este producto no está destinado para ser utilizado en casos en los que su mal funcionamiento pudiera causar la muerte, lesiones o daños medioambientales graves. **Interferencia de radiofrecuencia.** Este producto ha sido diseñado, probado y fabricado para cumplir con las normas que regulan las emisiones de radiofrecuencia. Tales emisiones del producto pueden afectar al funcionamiento de otros aparatos electrónicos y hacer que funcionen incorrectamente. **Modelos: GBX155.** Este dispositivo cumple con el artículo 15 de las normas de la Comisión Federal de Comunicaciones (FCC). La operación está sujeta a las dos condiciones siguientes: (1) Este dispositivo puede que no cause interferencias dañinas y (2) este dispositivo debe aceptar cualquier interferencia recibida, incluidas aquellas que puedan causar un funcionamiento no deseado. NOTA: Este equipo ha sido probado y se ha demostrado que cumple con los límites para un dispositivo digital de clase A, conforme al artículo 15 de las normas de la FCC. Estos límites están diseñados para proporcionar protección razonable contra interferencias dañinas en una instalación comercial. Este equipo genera, utiliza y puede irradiar energía de radiofrecuencia y, si no se instala o utiliza de acuerdo con las instrucciones, puede causar interferencias perjudiciales a las comunicaciones por radio. Puede que este equipo cause interferencias perjudiciales en un área residencial, en cuyo caso es posible que el usuario tenga que corregir la interferencia por su propia cuenta y riesgo.

Instrucciones de Uso

Primer paso: Carga del GBX155.

El GBX155 viene parcialmente cargado de fábrica y deberá cargarse por completo antes de su uso. Conecte el GBX155 utilizando el cable de carga USB-C incluido o el cargador de coche de 12 V al puerto de entrada o de salida USB-C. Se puede recargar desde cualquier puerto USB con alimentación, como un adaptador de CA, un cargador de coche, un ordenador portátil, etc. El puerto USB-C IN/OUT utiliza la tecnología Power Delivery 3.0 capaz de recibir o entregar hasta 60 W. El tiempo de recarga de un GBX155 diferirá según el nivel de descarga y de la fuente de alimentación utilizada. Los resultados reales podrían variar debido a las condiciones de la batería.

Tiempo de recarga:	Intensidad de corriente del cargador:
64h	2,5W
32h	5W
16h	10W

Al recargar la batería, el nivel de carga de la batería interna viene indicado por los ledes de carga. Los ledes se encenderán y apagarán lentamente y se volverán de color sólido hasta que los cuatro ledes de carga se enciendan. Cuando la batería esté totalmente cargada, el led de carga 100% se volverá verde sólido y los ledes de carga 25%, 50% y 75% se apagarán. De vez en cuando, el led verde de carga 100% se encenderá y apagará, indicando que se está realizando la carga de mantenimiento.

Carga rápida.

El GBX155 está equipado con tecnología de carga rápida que le permite recargarse a una velocidad de hasta 60 W. Se requiere un cargador compatible, capaz de soportar 60 W USB-C Power Delivery 3.0, para utilizar esta función plenamente. El LED de carga rápida se iluminará cuando la velocidad de carga supere los 15 W, lo que indica que USB Power Delivery 3.0 está activo.

Cargador automotriz

La forma más eficaz de cargar GBX155 es utilizando el cargador automotriz NOCO (no incluido). NOTA: El vehículo debe estar encendido / en funcionamiento para que el cargador automático cargue rápidamente la unidad.

Fuente de alimentación

Al cargar los dispositivos USB, es importante encender primero la unidad GBX155 y luego conectar el dispositivo USB que se está cargando. NOTA: Si la unidad GBX155 no se enciende primero, consumirá energía del dispositivo USB si es compatible con DRP. Para cargar GBX155 con un dispositivo compatible con DRP (por ejemplo, teléfono, computadora portátil, banco de energía) asegúrese de que GBX155 esté APAGADO antes de realizar una conexión de cable entre GBX155 y el dispositivo DRP.

Segundo paso: Conexión a la batería.

Lea y asegúrese de entender el manual del propietario del vehículo sobre precauciones específicas y métodos recomendados para arrancar el vehículo de forma auxiliar. Asegúrese de determinar la tensión y la química de la batería consultando el manual del propietario de la batería antes de usar este producto. El GBX155 es solo para baterías de plomo-ácido de 12 voltios. Antes de conectarlo a la batería, compruebe que sea de plomo-ácido de 12 voltios. El GBX155 no es adecuado para ningún otro tipo de batería. Identifique la polaridad correcta de los terminales de la batería. El terminal positivo de la batería suele estar marcado con estas letras o símbolos: POS, P o +. El terminal negativo de la batería suele estar marcado con estas letras o símbolos: NEG, N o -. No realice ninguna conexión al carburador, a las líneas de combustible ni a las piezas delgadas de chapa. Las siguientes instrucciones son para un sistema de puesta a tierra negativo (el más común). Si su vehículo es un sistema de puesta a tierra positivo (muy poco común), consulte las instrucciones para un arranque adecuado en el manual del vehículo.

1. Conecte la pinza positiva (roja) de la batería al terminal positivo (POS, P o +) de esta y la pinza negativa (negra) al terminal negativo (NEG, N o -) o al chasis del vehículo.

Nivel de la batería interna.



25% 50% 75% 100%

Carga rápida.

Tiempo de recarga:	Intensidad de corriente del cargador:
2,7h	60W

Cargador Automotriz:

Tiempo de recarga:	Intensidad de corriente del cargador:
2,7h	60W

Tercer paso: **Arranque.**

1. Asegúrese de que todas las aplicaciones del vehículo que consumen energía (faros, radio, aire acondicionado, etc.) están apagadas antes de proceder al arranque del vehículo.
2. Pulse el botón de encendido para comenzar el arranque auxiliar y todos los LED parpadearán una vez. Si se ha conectado correctamente a la batería, el LED de White Boost se iluminará y los LED de carga de la batería irán a la par. Una cuenta atrás de 60 segundos comenzará tan pronto como se detecte una batería.
3. Pruebe a arrancar el vehículo. La mayoría de los vehículos arrancarán de inmediato. Si no arranca de inmediato, espere unos 20-30 segundos y pruebe nuevamente. Después de que se acaben los 60 segundos, la unidad deberá apagarse y luego volver a encenderse para iniciar una nueva secuencia de arranque auxiliar. No intente más de cinco (5) arranques auxiliares consecutivos en un período de quince (15) minutos. Permita que el GBX155 descanse durante quince (15) minutos antes de intentar arrancar el vehículo de forma auxiliar nuevamente.
4. Una vez que haya arrancado su vehículo, apague la unidad, desconecte las abrazaderas de la batería y extraiga el GBX155.

Tiempo de espera de 60 segundos.

Se iniciará una cuenta atrás de 60 segundos tan pronto como se detecte una batería. Después de que hayan transcurrido los 60 segundos, la función de arranque auxiliar se desactivará. El LED de impulso se apagará y los LED de carga de la batería interna indicarán el nivel de carga actual de la unidad. Para restablecer la función de arranque auxiliar, pulse el botón de encendido para apagar la unidad. Pulse el botón de encendido nuevamente para encender la unidad y reinicie la función de arranque auxiliar.

PRECAUCIÓN.

EL TIEMPO DE ESPERA DE 60 SEGUNDOS ESTARÁ DESHABILITADO MIENTRAS SE USA EL MODO DE ANULACIÓN MANUAL. SEGUIRÁ ALIMENTÁNDOSE CORRIENTE MIENTRAS LA ANULACIÓN MANUAL ESTÉ ACTIVA. PARA MAXIMIZAR EL NÚMERO DE ARRANQUES AUXILIARES, SE RECOMIENDA APAGAR LA UNIDAD DE IMPULSO TAN PRONTO COMO EL VEHÍCULO HAYA ARRANCADO.

Baterías de bajo voltaje y activación manual

El GBX155 está diseñado para arrancar baterías de ácido-plomo de entre 12 y 3 voltios. Si el voltaje de su batería es inferior a 3 voltios, el led de arranque permanecerá apagado. Esto indica que el GBX155 no puede detectar la batería. Si necesita arrancar una batería de menos de 3 voltios, el GBX155 tiene una función de activación manual que permite forzar el inicio del arranque.

PRECAUCIÓN.

UTILICE ESTE MODO CON MUCHO CUIDADO. ESTE MODO DEBE UTILIZARSE ÚNICAMENTE CON BATERÍAS DE ÁCIDO-PLOMO DE 12 V. LOS MECANISMOS ANTIDFLAGRANTES Y DE PROTECCIÓN CONTRA POLARIDAD INVERSA ESTÁN DESACTIVADOS EN ESTE MODO. PRESTE ATENCIÓN A LA POLARIDAD DE LA BATERÍA ANTES DE USAR ESTE MODO. NO DEJE QUE LOS CABLES DE ARRANQUE POSITIVO Y NEGATIVO SE TOQUEN ENTRE SÍ PORQUE EL PRODUCTO GENERARÁ CHISPAS. ESTE MODO UTILIZA CORRIENTE MUY ALTA (DE HASTA 4250 AMPERIOS) QUE PUEDE CAUSAR CHISPAS Y MUCHO CALOR SI NO SE USA ADECUADAMENTE. SI NO ESTÁ SEGURO DE CÓMO USAR ESTE MODO, NO LO UTILICE Y PÓNGASE EN CONTACTO CON UN PROFESIONAL.

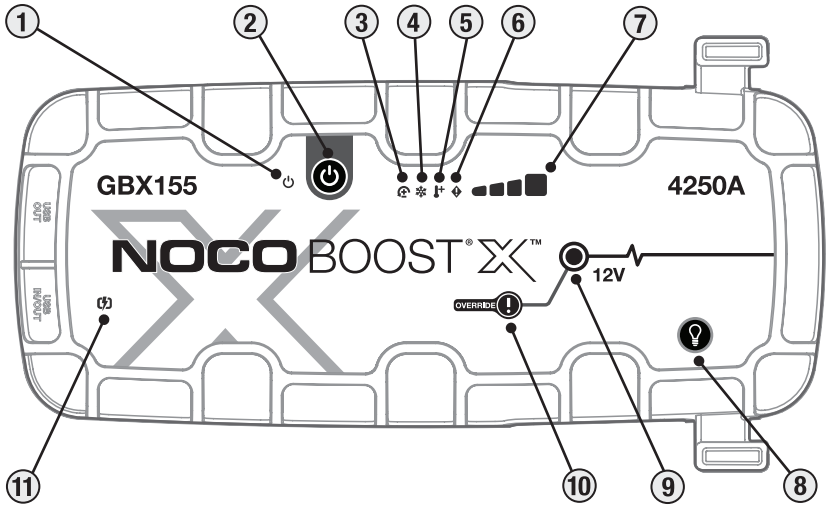

Interfaz

1. Led de encendido/apagado. Se vuelve blanco cuando la unidad está encendida. Se iluminará en naranja después de la cuenta regresiva del tiempo de espera de 60 segundos hasta que se retiren las abrazaderas de la batería del automóvil o el GBX155 se apague y se vuelva a encender.

2. Botón de encendido/apagado. Presione para «encender» y «apagar» la unidad o reiniciar el impulso después de un tiempo de espera de 60 segundos.

3. LED de error de polaridad inversa Se ilumina en rojo si se detecta polaridad inversa.

4. Led de baja temperatura Se ilumina en azul sólido o parpadeante cuando la temperatura interna es demasiado baja.

5. Led de alta temperatura Se ilumina en rojo sólido o parpadeante cuando la temperatura interna es demasiado alta.

6. Led de error. Parpadea «encendido» y «apagado» en varias secuencias (de 1 a 6 parpadeos) para transmitir condiciones de error.

7. Nivel de la batería interna. Indica el nivel de carga de la batería interna.





8. Botón de modo de luz. Permite alternar entre los siete modos de luz de la linterna led ultrabrillante: 100% > 50% > 10% > SOS > parpadeo > estroboscópico > apagado

9. Led de arranque. Se vuelve blanco cuando el modo de arranque está activado. Si la unidad está conectada correctamente a una batería, el GBX155 la detectará automáticamente y entrará en modo de arranque (el led parpadeará en blanco cuando el modo de activación manual esté conectado).

10. Botón de activación manual. Para poner en marcha el modo de activación manual, mantenga pulsado el botón durante tres (3) segundos.
ADVERTENCIA: Desactiva los mecanismos de protección y fuerza el modo de arranque. Solo para usar cuando el voltaje de la batería es demasiado bajo para ser detectado.

11. LED de carga rápida Se ilumina en blanco cuando la carga rápida está activa. El LED de carga rápida se vuelve rojo (fijo / parpadeante) cuando hay un error.

Localización y resolución de averías

Error	Razón/Solución	
 Rojo sólido	Polaridad inversa detectada. / Invierta las conexiones de la batería.	
	Parpadeo único (1)	Cortocircuito detectado en las abrazaderas de la batería. / Retire todas las cargas y vuelva a conectar las abrazaderas a la batería.
	Parpadeo doble (2)	Alto voltaje detectado en las pinzas (el GBX155 está conectado a un sistema de voltaje superior a 12 V, como 24 V).
	Parpadeo triple (3)	Se ha detectado una celda de batería defectuosa. / Cuando falla una celda de batería interna durante la carga.
	Flash cuádruple (4)	Error de tiempo de espera de carga (es decir, el GBX155 ha estado en carga masiva durante demasiado tiempo).
	Sextuple (6) Flash	Back-Charge detectado en el GBX155 a través de las abrazaderas mientras está en modo Boost (es decir, el GBX155 está en Anulación Manual y luego conectado a un sistema superior a 12V, como 24V).
	Led de alta temperatura: Led sólido	La unidad está operativa pero se acerca al límite de temperatura superior. / Deje que la unidad se enfríe.
	Led de alta temperatura: Intermitente	La unidad está demasiado caliente para arrancar, solo la linterna está disponible en este estado. / Deje que la unidad se enfríe.
	Led de baja temperatura: Led sólido	La unidad está operativa pero se acerca al límite de temperatura inferior. / Deje que la unidad se caliente.
	Led de baja temperatura: Intermitente	La unidad está demasiado fría para arrancar, solo la linterna está disponible en este estado / Permita que la unidad se caliente.
	Rojo intermitente	Si carga la unidad, compruebe si el cable o el cargador están dañados / Si carga un dispositivo USB-C, compruebe si el cable o el dispositivo están dañados / Si el problema persiste, póngase en contacto con el soporte de NOCO.
	Rojo sólido	El cargador conectado no es compatible. / Desenchufe el cable USB, apague / encienda la unidad, use un cargador diferente.

Especificaciones técnicas

Batería interna: 99Wh Ión de litio

Corriente máxima: 4250A

Temperatura de funcionamiento: -20° C to +50° C

Temperatura de carga: 0° C to +40° C

Temperatura de almacenamiento: -20° C to +50° C
(Temperatura media)

USB-C (entrada): 5V 1.5A/9V 3A/12V 3A/15V 3A/20V 3A

USB-C (salida): 5V 3A/9V 3A/12V 3A/15V 3A/20V 3A

USB (salida): 5 VCC 2,1 A máx./10 W máx.

Protección de la cubierta: IP65 (con puertos cerrados)

Enfriamiento: Convección natural

Dimensiones (largo x ancho x alto): 30,6 x 16,3 x 6,9 Centímetros

Peso: 2,6 Kilogramo (5,82 lb)

Garantía limitada de un (1) año de NOCO.

The NOCO Company («NOCO») garantiza que este producto (el «Producto») está libre de defectos de materiales y mano de obra por un periodo de un (1) año desde la fecha de compra (el «Periodo de garantía»). En el caso de los defectos que se comuniquen durante el Periodo de garantía, NOCO, según su criterio y en función del análisis del departamento de soporte técnico de NOCO, reparará o sustituirá los Productos defectuosos. Las piezas y los productos de recambio serán nuevos o reacondicionados, y su función y rendimiento serán comparable a los de la pieza original y estarán garantizados durante el resto del Periodo de garantía original.

LA RESPONSABILIDAD DE NOCO BAJO ESTA GARANTÍA LIMITADA SE CIRCUNSCRIBE EXPRESAMENTE A REEMPLAZO O REPARACIÓN. HASTA DONDE LO PERMITA LA LEY, NOCO NO SE RESPONSABILIZARÁ, NI ANTE CUALQUIER COMPRADOR DEL PRODUCTO NI ANTE TERCERAS PARTES, DE GASTOS, DAÑOS O PÉRDIDAS DE NINGUNA CLASE, YA SEAN ESTOS IMPREVISTOS, INDIRECTOS O ESPECIALES, INCLUYENDO, SIN LIMITACIÓN, LA PÉRDIDA DE BENEFICIOS, DAÑOS A LA PROPIEDAD O LESIONES PERSONALES, COMOQUIERA QUE HAYAN SIDO CAUSADOS, INCLUSO SI NOCO TUVIERA CONOCIMIENTO DE LA POSIBILIDAD DE DICHOS DAÑOS. LA GARANTÍA LIMITADA AQUÍ ESTABLECIDA SUSTITUYE Y EXCLUYE AL RESTO DE GARANTÍAS QUE NO SE MENCIONEN EN ESTE DOCUMENTO, YA SEA DE FORMA EXPRESA O IMPLÍCITA POR LEY O POR OTROS MEDIOS, INCLUYENDO CUALQUIER GARANTÍA IMPLÍCITA DE COMERCIABILIDAD O IDONEIDAD PARA UN PROPÓSITO PARTICULAR PERO SIN LIMITARSE A ELLA, Y AQUELLAS QUE SURJAN DE LAS ACTIVIDADES DE VENTA, USO O COMERCIO. EN EL CASO DE QUE CUALQUIER LEY APLICABLE IMPONGA GARANTÍAS, CONDICIONES U OBLIGACIONES QUE NO PUEDEN SER EXCLUIDAS O MODIFICADAS, ESTE PÁRRAFO SE APLICARÁ HASTA DONDE LO PERMITA LA LEY.

Esta garantía se otorga únicamente para beneficio del comprador original del producto de NOCO o de un revendedor o distribuidor aprobado por NOCO, y no es asignable ni transferible. Para ejercer una reclamación de garantía, el comprador deberá: (1) pedir y obtener un número de autorización de devolución de mercancía («RMA») y datos de ubicación de la devolución (la «Ubicación de la devolución») de atención al cliente de NOCO enviando un correo electrónico a support@no.co o llamando al 1.800.456.6626; y (2) enviar el producto, con el número de RMA, y el recibo a la Ubicación de la devolución. NO ENVÍE EL PRODUCTO SIN OBTENER PRIMERO UNA RMA DE ATENCIÓN AL CLIENTE DE NOCO.

EL COMPRADOR SE RESPONSABILIZA (Y DEBE ABONAR POR ADELANTADO) TODOS LOS GASTOS DE EMBALAJE Y TRANSPORTE PARA HACER USO DEL SERVICIO DE GARANTÍA.

A PESAR DE LO ANTERIOR, ESTA GARANTÍA SIN COMPLICACIONES SERÁ NULA Y NO SE APLICARÁ A LOS PRODUCTOS QUE: (a) se usen mal, se manejen incorrectamente, se sometan a un abuso o a un manejo descuidado, sufran un accidente, se guarden inadecuadamente o se utilicen en condiciones de tensión, temperatura, choque o vibración extremos más allá de las recomendaciones de NOCO para un uso seguro y eficaz; (b) se instalen, manejen o mantengan inadecuadamente; (c) se modifiquen sin el consentimiento expreso por escrito de NOCO; (d) se desmonten, alteren o reparen por alguien que no sea NOCO; (e) cuyos defectos se hayan notificado después del período de garantía.

ESTA GARANTÍA SIN COMPLICACIONES NO CUBRE: (1) el desgaste normal; (2) los daños cosméticos que no afecten a la funcionalidad; ni (3) productos a los que les falte el número de serie de NOCO, o si este está alterado o dañado.

CONDICIONES DE LA GARANTÍA SIN COMPLICACIONES

Estas condiciones se aplican solo al producto durante el período de garantía. La garantía sin complicaciones es nula, ya sea por el tiempo transcurrido desde la fecha de compra (tiempo transcurrido desde la fecha del número de serie, si no existe una prueba de compra) o por las condiciones citadas anteriormente en este documento. Devuelva el producto con la documentación correspondiente.

Con el recibo:

1 año: SIN cargo. Con el comprobante de compra, el período de garantía comienza a partir de la fecha de compra

SIN recibo:

1 año: SIN cargo. SIN comprobante de compra, el período de garantía comienza a partir de la fecha del número de serie.

Recomendamos registrar su producto NOCO para cargar el comprobante de compra y ampliar las fechas de vigencia de la garantía. Puede registrar su producto NOCO en línea en: no.co/register. Si tiene cualquier pregunta sobre su garantía o producto, contacte con atención al cliente de NOCO (correo electrónico número de teléfono arriba) o escriba a: The NOCO Company, en 30339 Diamond Parkway, #102, Glenwillow, OH 44139 EE. UU.

NOCO BOOST[®] X[™]

GBX155



PERIGO

Guia do usuário e garantia



LEIA E COMPREENDA COMPLETAMENTE AS INFORMAÇÕES DE SEGURANÇA ANTES DE USAR ESTE PRODUTO. A falha em obedecer estas instruções de segurança pode resultar em CHOQUE ELÉTRICO, EXPLOÇÃO E INCÊNDIO, o que pode provocar em LESÕES GRAVES, MORTE ou DANOS À PROPRIEDADE.



Choque elétrico. O produto é um dispositivo elétrico que pode causar choques e ferimentos graves. Não corte os cabos de alimentação. Não mergulhe em água nem molhe o produto.



Explosão. As baterias não monitoradas, incompatíveis ou danificadas podem explodir se usadas com o produto. Não deixe o produto sem vigilância enquanto estiver em uso. Não tente dar partida auxiliada numa bateria danificada ou congelada. Use o produto apenas com baterias da tensão recomendada. Opere o produto em áreas bem ventiladas.



Incêndio. O produto é um dispositivo elétrico que emite calor e é capaz de causar queimaduras. Não cubra o produto. Não fume ou use qualquer fonte de faísca elétrica ou de fogo enquanto estiver operando o produto. Mantenha o produto afastado de materiais combustíveis.



Lesões oculares. Use proteção para os olhos ao operar o produto. As baterias podem explodir e lançar detritos. O ácido da bateria pode causar irritação nos olhos e na pele. Em caso de contaminação dos olhos ou da pele, lave a área afetada com água corrente e entre em contato com o centro de controle de envenenamento imediatamente.



Gases explosivos. Trabalhar perto de uma bateria de chumbo-ácido é perigoso. As baterias geram gases explosivos durante a sua operação normal. Para reduzir o risco de explosão da bateria, siga todas as instruções de segurança e as informações publicadas pela fabricante da bateria e pela fabricante de qualquer equipamento destinado ao uso nas proximidades da bateria. Leia atentamente as precauções nesses produtos e no motor.

Português

Para obter mais informações e suporte, acesse:

www.no.co/support

Avisos de segurança importantes

CUIDADO:

O Modo Manual desativa todas as medidas de segurança. Se usado de forma inadequada e/ou contra o uso recomendado, poderá causar ferimentos ou morte e anulará sua garantia. Risco de incêndio, explosão e queimadura. Não desmonte, quebre, aqueça acima de 60 °C (140 °F) ou incinere. O dispositivo foi projetado para uso temporário ao ar livre e deve-se ter as devidas precauções ao usar o dispositivo em condições de umidade.

AVISO:

Não sobrecarregue a bateria interna. Consulte o Manual de Instruções. Não fume, acenda um fósforo nem provoque faíscas próximo à fonte de alimentação. Carregue a bateria interna somente em área bem ventilada quando não estiver em uso.

CUIDADO:

Risco de Ferimentos Às Pessoas. Não use este produto se o cabo de alimentação ou os cabos da bateria estiverem danificados. Este dispositivo não se destina ao uso em instalações de reparo comercial. Este dispositivo deve ser armazenado em ambiente interno quando não estiver em uso. Este dispositivo não deve ser armazenado nem deixado ao ar livre quando não estiver em uso.

Proposição 65. Os polos, terminais e acessórios relacionados da bateria contêm produtos químicos, incluindo chumbo. Esses materiais são reconhecidos pelo estado da Califórnia como causadores de câncer e defeitos congênitos, bem como outros danos reprodutivos. **Precauções pessoais.** Use o produto apenas para o fim pretendido. Alguém deve estar ao alcance da sua voz ou perto o suficiente para ajudar em caso de emergência. Tenha a água limpa e sabão nas proximidades no caso de contaminação pelo ácido da bateria. Use proteção completa para os olhos e roupas de proteção enquanto estiver trabalhando perto de uma bateria. Sempre lave as mãos depois de manusear baterias e materiais relacionados. Não manuseie nem use objetos metálicos enquanto estiver trabalhando com baterias, incluindo; ferramentas, relógios e joias. Se o metal cair na bateria, pode provocar uma faísca ou criar um curto-circuito, resultando em choque elétrico, incêndio ou explosão que pode resultar em ferimentos, morte ou danos à propriedade. **Menores de idade.** Se o “Comprador” pretende que o produto seja utilizado por um menor, o adulto comprador concorda em fornecer instruções detalhadas e avisos para o menor antes do uso. A falha em fazer isso é da exclusiva responsabilidade do “Comprador”, que concorda em indenizar a NOCO por qualquer uso acidental ou indevido por um menor. **Risco de asfixia.** Os acessórios podem apresentar risco de asfixia para crianças. Não deixe crianças desacompanhadas com o produto ou qualquer acessório. O produto não é brinquedo. **Manuseio.** Manuseie o produto com cuidado. Em caso de impacto o produto pode ser danificado. Não use um produto danificado, incluindo, mas não se limitando a rachaduras na superfície ou cabos danificados. Não use o produto com um cabo de alimentação danificado. A umidade e os líquidos podem danificar o produto. Não manipule produtos ou componentes elétricos perto de qualquer líquido. Armazene e opere o produto em locais secos. Não opere o produto se estiver molhado. Se o produto já estiver funcionando e ficar molhado, desconecte-o da bateria e interrompa o uso imediatamente. Não desligue o produto puxando os

cabos. CUIDADO: Superfície quente, espere que a unidade esfrie antes de manuseá-la. **Modificações.** Não tente alterar, modificar ou consertar qualquer parte do produto. Desmontar o produto pode causar lesões, morte ou danos à propriedade. Se o produto for danificado, apresentar avarias ou entrar em contato com qualquer líquido, interrompa o uso e entre em contato com a NOCO. Qualquer modificação no produto anulará sua garantia. **Acessórios.** Este produto só tem aprovação para o uso com acessórios da NOCO. A NOCO não é responsável pela segurança ou por danos do usuário quando este usar acessórios não aprovados pela NOCO. **Localização.** Evite que o ácido da bateria entre em contato com o produto. Não opere o produto em uma área fechada ou numa área com ventilação restrita. Não coloque a bateria encima do produto. Posicione os cabos de modo a evitar danos acidentais, movendo as peças do veículo (incluindo capôs e portas), movendo as peças do motor (incluindo as lâminas do ventilador, correias e polias), ou o que possa trazer perigo de lesões ou morte. **Temperatura operacional.** Este produto é projetado para funcionar em temperatura ambiente entre -20° C a 50° C. Não opere fora desta amplitude de temperatura. Não faça a partida auxiliada de uma bateria congelada. Interrompa o uso do produto imediatamente se a bateria ficar excessivamente quente. **Armazenamento.** Não use nem armazene o produto em áreas com altas concentrações de poeira ou de partículas aéreas. Armazene o seu produto em superfícies planas e seguras de modo que não esteja propenso a quedas. Armazene o produto em um local seco. A temperatura de armazenamento é de -20° C a 50° C (0° C a +40° C temperatura média). Nunca exceda 80° C sob nenhuma circunstância. **Compatibilidade.** O produto é compatível apenas com baterias de chumbo-ácido de 12 volts. Não tente usar o produto com nenhum outro tipo de bateria. Fazer a partida auxiliada de baterias de outras substâncias químicas pode resultar em fermentos, morte ou danos à propriedade. Entre em contato com a fabricante da bateria antes de tentar a partida auxiliada. Não faça a partida auxiliada da bateria se não tiver certeza de suas substâncias químicas ou de sua tensão específica. **A Bateria.** A bateria de íons de lítio integrada ao produto deve ser substituída apenas pela NOCO e deve ser reciclada ou descartada separadamente do lixo doméstico. Não tente substituir a bateria sozinho e não manuseie uma bateria de íons de lítio danificada ou com vazamento. Nunca descarte a bateria no lixo doméstico. A eliminação de baterias no lixo doméstico é ilegal de acordo com as leis e regulamentos ambientais estaduais e federais. Sempre leve as baterias usadas ao seu centro local de reciclagem de baterias. Se a bateria do produto estiver excessivamente quente, emitindo um odor, deformada, cortada ou demonstrando um funcionamento, pare imediatamente o uso e entre em contato com a NOCO. **Recarga da bateria.** Carregue o produto com o cabo de carregamento USB-C incluso ou um Carregador Veicular de 12V. A NOCO não recomenda o uso de cabos USB-C e adaptadores de energia de terceiros e não é responsável por danos, ferimentos ou morte ao usar produtos de carregamento de terceiros. Tenha cuidado ao usar adaptadores de energia de baixa qualidade, pois eles podem apresentar sério risco elétrico que pode resultar em ferimentos ou morte de pessoas e danos à dispositivos e propriedades. O uso de cabos ou carregadores danificados ou o carregamento quando houver umidade pode resultar em choque elétrico. O uso de adaptadores de energia genéricos ou de terceiros pode reduzir a vida útil do produto e causar mau funcionamento. A NOCO não se responsabiliza pela segurança do usuário ao usar acessórios ou materiais que não são aprovados pela NOCO. Ao usar um adaptador de energia USB para carregar o produto, verifique se o plugue CA está totalmente inserido no adaptador antes de ligá-lo a uma tomada. Os adaptadores de energia podem aquecer-se durante o uso normal, e o contato prolongado com a pele pode causar lesão corporal. Mantenha sempre uma ventilação adequada ao redor dos adaptadores de energia durante o uso. Para garantir a máxima vida útil da bateria, evite carregar o produto por mais de uma semana por vez, pois a sobrecarga pode reduzir a vida útil da bateria. Com o tempo, o produto não utilizado se descarregará e deverá ser recarregado antes do uso. Desconecte o produto das fontes de alimentação quando não estiver em uso. Use o produto apenas para os fins a que se destina. **Dispositivos médicos.** O produto pode emitir campos eletromagnéticos. O produto contém componentes magnéticos que podem interferir em marca-passos, desfibriladores ou outros dispositivos médicos. Esses campos eletromagnéticos causar interferência em marca-passos ou em outros

dispositivos médicos. Consulte o seu médico antes de usar se você tiver algum dispositivo médico, incluindo marca-passos. Se você suspeita que o produto está interferindo em um dispositivo médico, pare de usar o produto imediatamente e consulte seu médico. **Condições médicas.** Se você tem alguma condição médica que acredita que pode ser afetada pelo produto, incluindo, mas não se limitando a convulsões, apagões, fadiga ocular ou dores de cabeça, consulte seu médico antes do uso do produto. O uso de uma lanterna de alta potência integrada oferece risco para pessoas com sensibilidade à luz. O uso da luz no modo estroboscópico pode causar convulsões em pessoas com epilepsia fotosensível, o que pode resultar em ferimentos graves ou mesmo em morte. **Luz.** Olhar diretamente para a lanterna pode resultar em lesões oculares permanentes. O produto está equipado com uma lâmpada pré-focada de LED de alto desempenho que emite um feixe poderoso na configuração mais alta. **Limpeza.** Desligue o produto antes de qualquer manutenção ou limpeza. Limpe e seque o produto imediatamente se entrar em contato com líquidos ou qualquer tipo de contaminante. Use um pano macio e sem fiapos (microfibra). Evite a umidade nas aberturas. **Atmosferas explosivas.** Obedeça todos os sinais e instruções. Não opere o produto em qualquer área com uma atmosfera potencialmente explosiva, incluindo áreas de abastecimento de combustíveis ou áreas que contenham produtos químicos ou partículas como grãos, poeiras ou pós metálicos. **Atividades com enormes consequências.** Este produto não se destina ao uso onde a falha do produto possa levar a lesões, mortes ou danos ambientais graves. **Interferência de radiofrequência.** O produto foi projetado, testado e fabricado de acordo com as normas que regulam as emissões de radiofrequência. Tais emissões do produto podem afetar negativamente a operação de outros equipamentos eletrônicos, fazendo com que eles funcionem mal. **Número do modelo: GBX155** Este dispositivo cumpre com a Parte 15 das Regras da FCC (Federal Communications Commission). Sua operação está sujeita às duas condições seguintes: (1) este dispositivo não deve causar interferência prejudicial e (2) este dispositivo deve aceitar qualquer interferência recebida, inclusive interferências que possam resultar em mau funcionamento. OBS.: Este equipamento foi testado e está em conformidade com os limites para um dispositivo digital de Classe A, de acordo com a Parte 15 das Regras da FCC. Esses limites são projetados para fornecer proteção razoável contra interferências prejudiciais quando o equipamento é operado em um ambiente comercial. Este equipamento gera, usa e pode irradiar energia de radiofrequência e, se não for instalado e usado de acordo com o manual de instruções, pode causar interferência prejudicial às comunicações de rádio. A operação deste equipamento em uma área residencial provavelmente causará interferência prejudicial, caso em que o usuário será obrigado a corrigir a interferência às suas próprias custas.

Como usar

Etapa 1: Recarregue o GBX155.

O GBX155 vem parcialmente carregado, mas precisa de uma recarga completa antes do uso. Usando o Cabo de Carregamento USB-C incluso ou um Carregador Veicular de 12V, conecte o GBX155 através da porta USB-C IN/OUT. Ele pode ser recarregado a partir de qualquer porta USB energizada, como um adaptador CA, carregador veicular, notebook e outros. A porta USB-C IN/OUT utiliza a tecnologia Power Delivery 3.0, capaz de receber/entregar até 60W. O tempo de recarga do GBX155 será diferente com base no nível de descarga e na fonte de alimentação usada. Os resultados reais podem variar de acordo com as condições da bateria.

Tempo de recarga:	Classificação do carregador:
64h	2,5W
32h	5W
16h	10W

Ao recarregar, o nível de carga da bateria interna é indicado pelos LEDs de recarga. Os LEDs pulsam lentamente e se tornam constantes na cor até que os quatro LEDs de recarga estejam acesos. Quando a bateria estiver totalmente recarregada, o LED verde 100% ficará constante e os LEDs de recarga de 25%, 50% e 75% "desligam". De vez em quando, o LED verde de 100% pulsará indicando que a recarga de manutenção está ocorrendo.

Carregamento Rápido.

O GBX155 vem equipado com tecnologia de carregamento rápido que permite sua recarga a uma taxa de até 60W. É necessário um carregador compatível – com capacidade de 60W via USB-C Power Delivery 3.0 – para utilizar esse recurso completamente. O LED de Carregamento Rápido se acende quando a taxa de recarga excede os 15W, indicando que o USB Power Delivery 3.0 está ativo.

Carregador Automotivo

A maneira mais eficaz de carregar o GBX155 é usando o carregador automotivo NOCO (não incluído). NOTA: O veículo deve estar ligado / funcionando para que o carregador automático carregue rapidamente a unidade.

Fonte de energia

Ao carregar os dispositivos USB, é importante primeiro ligar a unidade GBX155 e depois conectar o dispositivo USB que está sendo carregado. NOTA: Se a unidade GBX155 não for ligada primeiro, ela irá drenar energia do dispositivo USB se for compatível com DRP. Para carregar o GBX155 com um dispositivo compatível com DRP (por exemplo, telefone, laptop, banco de energia), certifique-se de que o GBX155 esteja DESLIGADO antes de fazer uma conexão por cabo entre o GBX155 e o dispositivo DRP.

Etapa 2: Conecte à bateria.

Leia cuidadosamente e compreenda o manual do veículo com relação às suas precauções específicas e os métodos recomendados de partida assistida. Certifique-se de determinar a voltagem e a química da bateria consultando o manual da bateria antes de usar este produto. O GBX155 serve apenas para baterias chumbo-ácido de 12 volts. Antes de conectá-lo à bateria, confirme se é uma bateria chumbo-ácido de 12 volts. O GBX155 não é adequado para nenhum outro tipo de bateria. Identifique a polaridade correta dos terminais da bateria. O terminal positivo da bateria geralmente é marcado por estas letras ou símbolos: POS, P, +. O terminal negativo da bateria geralmente é marcado por estas letras ou símbolos: NEG, N, -. Não faça conexão com o carburador, linhas de combustível ou peças finas de chapa metálica. As instruções abaixo se referem a um sistema de aterramento negativo (mais comum). Se o seu veículo tiver um sistema de aterramento positivo (muito incomum), consulte o manual do veículo para obter instruções adequadas de partida assistida.

1. Prenda o grampo de bateria positivo (vermelho) ao terminal positivo (POS, P, +) da bateria e o grampo de bateria negativo (preto) ao terminal negativo (NEG, N, -) da bateria ou ao chassi do veículo.

Nível da bateria interna

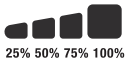

Carregamento Rápido.

Tempo de recarga:	Classificação do carregador:
2,7h	60W

Carregador Automotivo:

Tempo de recarga:	Classificação do carregador:
2,7h	60W

Etapa 3: **Partida auxiliada.**

1. Certifique-se de todas as cargas de energia do veículo (faróis, rádio, ar-condicionado, etc.) estejam desligadas antes de tentar a partida auxiliada do veículo.
2. Pressione o Botão de Energia para iniciar a partida assistida, e todos os LEDs piscarão uma vez. Se houver uma conexão adequada com a bateria, o LED Branco do Auxiliar se acenderá e os LEDs de Carga da Bateria se acenderão. A contagem regressiva do Tempo Limite de 60 Segundos será iniciada assim que a bateria for detectada.
3. Tente dar partida no veículo. A maioria dos veículos dá partida imediatamente. Se o veículo não der partida imediatamente, aguarde 20 a 30 segundos e tente novamente. Após o Tempo Limite de 60 Segundos, a unidade deve ser desligada e ligada novamente para iniciar uma nova sequência de partida assistida. Não tente mais de cinco (5) partidas assistidas consecutivas dentro de um período de quinze (15) minutos. Permita que o GBX155 repouse por quinze (15) minutos antes de tentar a partida assistida do veículo novamente.
4. Após dar partida no veículo, desligue a unidade, desconecte os grampos da bateria e remova o GBX155.

Tempo Limite de 60 Segundos.

Uma Contagem Regressiva de 60 segundos será iniciada assim que a bateria for detectada. Após 60 segundos, a função de partida assistida será desativada. O LED do auxiliar se apagará e os LEDs de carga da bateria interna indicarão o atual nível de carga da unidade. Para reiniciar a função de partida assistida, pressione o botão de energia para desligar a unidade. Pressione o botão de energia novamente para ligar a unidade e reiniciar a função de partida assistida.

CUIDADO.

O TEMPO LIMITE DE 60 SEGUNDOS É DESATIVADO AO USAR O MODO DE ATIVAÇÃO MANUAL. A ALIMENTAÇÃO CONTINUARÁ SENDO FORNECIDA ENQUANTO A ATIVAÇÃO MANUAL ESTIVER ATIVA. PARA MAXIMIZAR O NÚMERO DE PARTIDAS ASSISTIDAS, RECOMENDA-SE DESLIGAR A UNIDADE AUXILIAR ASSIM QUE O VEÍCULO DER PARTIDA.

Baterias de baixa tensão e acionamento manual

O GBX155 é projetado para fazer a partida auxiliada de baterias de chumbo-ácido de 3 a 12 volts. Se a bateria estiver abaixo de 3 volts, o LED do Boost estará "desligado". Isto indica que o GBX155 não pôde detectar uma bateria. Se você precisa fazer a partida auxiliada de uma bateria abaixo de 3 volts, há um recurso de acionamento manual, que permite que você force a "ativação" da função de partida auxiliada.

CUIDADO.

USE ESTE MODO COM EXTREMO CUIDADO. ESTE MODO É PARA BATERIAS DE CHUMBO-ÁCIDO DE 12 VOLTS APENAS. AMBAS AS FUNÇÕES DE PROTEÇÃO CONTRA FAÍSCAS E PROTEÇÃO CONTRA INVERSÃO DE POLARIDADE ESTÃO DESATIVADAS. PRESTE MUITA ATENÇÃO À POLARIDADE DA BATERIA ANTES DE USAR ESTE MODO. NÃO PERMITA QUE AS PINÇAS POSITIVA E NEGATIVA DA BATERIA SE TOQUEM OU SE CONECTEM UMA A OUTRA POIS O PRODUTO PRODUZIRÁ FAÍSCAS. ESTE MODO USA CORRENTE MUITO ELEVADA (ATÉ 4250 AMPERES), O QUE PODE CAUSAR FAÍSCAS E ALTO CALOR SE NÃO FOR USADO CORRETAMENTE. SE VOCÊ NÃO SE SENTIR SEGURO COM O USO DESTES MODO, NÃO TENHA TENTE E PROCURE A AJUDA DE UM PROFISSIONAL.

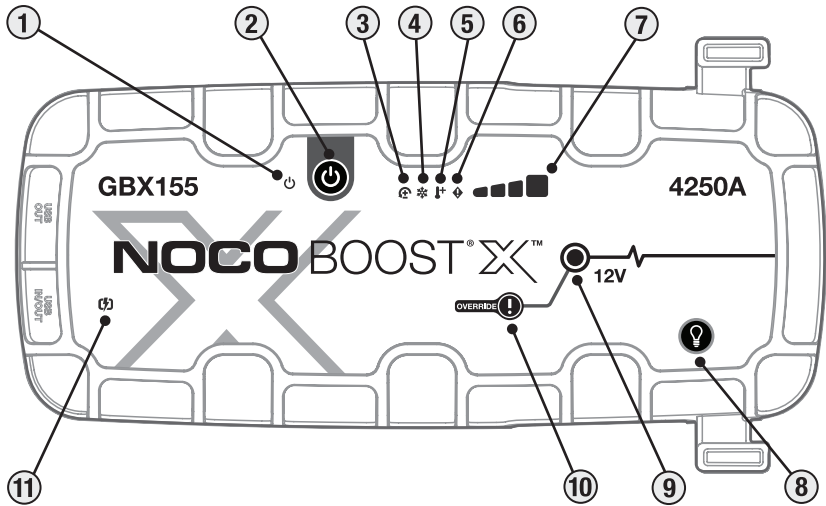



[Redacted text block]

[Redacted text block]

[Redacted text block]





[Redacted text block]

[Redacted text block]

[Redacted text block]

PT

Solução de problemas

	Erro	Razão/solução
	Vermelho	Polaridade invertida detectada. / Inverta as conexões da bateria.
	Piscada Única (1)	Curto-Circuito Detectado nos grampos da bateria. / Remova todas as cargas, reconecte os grampos à bateria.
	Piscada Dupla (2)	Alta tensão detectada nos grampos (o GBX155 está conectado a um sistema de tensão superior a 12 V, como 24 V).
	Piscada Tripla (3)	Célula Defeituosa Detectada na Bateria. / Quando falha uma célula da bateria interna durante o carregamento.
	Flash quádruplo (4)	Erro de tempo limite de carga (ou seja, o GBX155 está em carregamento em massa há muito tempo).
	Sêxtuplo (6) Flash	Recarga detectada no GBX155 através das pinças enquanto em um modo de reforço (ou seja, o GBX155 está em substituição manual e, em seguida, conectado a um sistema maior que 12 V, como 24 V).
	LED quente: aceso	A unidade está funcionando normalmente, mas está alcançando a temperatura limite. / Espere a unidade esfriar.
	LED quente: piscando	A unidade está muito quente para iniciar, apenas a lanterna está disponível neste estado. / Deixe a unidade esfriar.
	LED frio: aceso	A unidade está funcionando plenamente, mas está alcançando a temperatura abaixo do limite. / Espere a unidade aquecer.
	LED frio: piscando	A unidade está muito fria para iniciar, apenas a lanterna está disponível neste estado / Permita que a unidade aqueça.
	Luz Vermelha Intermittente	Se estiver carregando a unidade, verifique o cabo ou carregador quanto a danos / Se estiver carregando um dispositivo USB-C, verifique o cabo ou dispositivo quanto a danos / Se o problema persistir, entre em contato com o suporte da NOCO.
	Vermelho	O carregador conectado é incompatível. / Desconecte o cabo USB, desligue / ligue a unidade, use um carregador diferente.

Especificações técnicas

Bateria interna: 99Wh Íons de lítio

Corrente nominal de pico: 4250A

Temperatura operacional: -20°C a +50°C

Temperatura de recarga: 0°C a +40°C

Temperatura de armazenamento: -20°C a +50°C (temp. média)

USB-C (entrada): 5V 1.5A/9V 3A/12V 3A/15V 3A/20V 3A

USB-C (saída): 5V 3A/9V 3A/12V 3A/15V 3A/20V 3A

USB (saída): 5Vcc 2.1A Máx / 10W Máx

Proteção da caixa: IP65 (com as portas fechadas)

Arrefecimento: Convecção natural

Dimensões (C x L x A): 30,6 x 16,3 x 6,9 Centímetros

Peso: 2,6 Quilograma (5,82 lb)

NOCO um (1) ano de garantia limitada.

A NOCO Company ("NOCO") garante que este produto (o "Produto") estará livre de defeitos de material e de mão de obra por um período de um (1) ano a partir da data da compra (o "Período de Garantia"). Em caso de defeitos reportados durante o Período de Garantia, a NOCO, a seu critério exclusivo, e sujeita à análise da equipe suporte técnico da NOCO, reparará ou substituirá produtos defeituosos. As peças e os produtos de substituição serão novos ou usados porém funcionais, comparáveis em função e desempenho com a peça original e com garantia até o restante do período de garantia original.

A RESPONSABILIDADE DA NOCO NOS TERMOS DO PRESENTE DOCUMENTO ESTÁ EXPRESSAMENTE LIMITADA À SUBSTITUIÇÃO OU AO REPARO. NA MEDIDA MÁXIMA PERMITIDA POR LEI, A NOCO NÃO PODE SER RESPONSABILIZADA POR NENHUM COMPRADOR DO PRODUTO OU POR TERCEIROS POR QUAISQUER DANOS ESPECIAIS, INDIRETOS, CONSEQUENTES OU EXEMPLARES, INCLUINDO, ENTRE OUTROS, LUCROS PERDIDOS, DANOS MATERIAIS OU LESÕES CORPORAIS, RELACIONADOS DE QUALQUER FORMA AO PRODUTO, SEJA QUAL FOR O MOTIVO, MESMO QUE A NOCO TENHA CONHECIMENTO DA POSSIBILIDADE DE TAIS DANOS. AS GARANTIAS ESTABELECIDAS NESTE DOCUMENTO SUBSTITUEM TODAS AS OUTRAS GARANTIAS, EXPRESSAS, IMPLÍCITAS, ESTATUTÁRIAS OU NÃO, INCLUINDO, SEM LIMITAÇÃO, AS GARANTIAS IMPLÍCITAS DE COMERCIALIZAÇÃO E ADEQUAÇÃO A UM PROPÓSITO ESPECÍFICO, E AS GARANTIAS DECORRENTES DO CURSO DE NEGOCIAÇÃO, USO OU PRÁTICA COMERCIAL. NO CASO DAS LEIS APLICÁVEIS IMPOREM GARANTIAS, CONDIÇÕES OU OBRIGAÇÕES QUE NÃO POSSAM SER EXCLUÍDAS OU MODIFICADAS, ESTE PARÁGRAFO DEVE APLICAR-SE, NA MEDIDA DO POSSÍVEL, A TAIS LEIS.

Esta Garantia é concedida exclusivamente em benefício do comprador original do Produto junto à NOCO ou de um revendedor ou distribuidor autorizado pela NOCO, e não é atribuível nem transferível. Para reivindicar a garantia, o comprador deve: (1) solicitar e obter um número de autorização de devolução de mercadoria («RMA») e informações do local de devolução (o «Local de Devolução») junto ao Suporte da NOCO, através do e-mail support@no.co ou através do número 1.800.456.6626; e (2) enviar o Produto, incluindo o número de RMA e o recibo do Local de Devolução. **NÃO ENVIE O PRODUTO SEM ANTES OBTIVER O RMA JUNTO AO SUPORTE DA NOCO.**

O COMPRADOR ORIGINAL É RESPONSÁVEL (E DEVE PAGAR ANTECIPADAMENTE) TODOS OS CUSTOS DE TRANSPORTE E DE EMBALAGEM PARA ENVIAR PRODUTOS PARA O SERVIÇO DE GARANTIA.

NÃO OBSTANTE O ACIMA EXPOSTO, ESTA GARANTIA DESCOMPLICADA É NULA E NÃO SE APLICA AOS PRODUTOS EM CASO DE: (a) má utilização, manipulação incorreta, abuso ou descuido no manuseio, acidente, armazenamento inadequado ou operação sob condições de voltagem extrema, temperatura, choque ou vibração, para além das recomendações da NOCO sobre uso seguro e eficaz; (b) instalação, operação ou manutenção inadequada; (c) modificação sem consentimento expresso por escrito da NOCO; (d) desmontagem, alteração ou reparo que não tenha sido realizado pela NOCO; (e) defeitos relatados após o Período de Garantia.

ESTA GARANTIA DESCOMPLICADA NÃO COBRE: (1) desgaste normal; (2) dano cosmético que não afete a funcionalidade; ou (3) Produtos em que o número de série da NOCO esteja ausente, alterado ou danificado.

CONDIÇÕES DA GARANTIA DESCOMPLICADA

Essas condições se aplicam ao Produto somente durante o Período de Garantia. A Garantia Descomplicada é anulada em virtude do tempo decorrido a partir da data da compra (tempo decorrido da data do número de série, se não houver prova da aquisição) ou das condições listadas acima, neste documento. Devolva o Produto com a documentação adequada.

Com Recibo:

1 Ano: SEM Custo. Com prova da aquisição, o período de garantia começa na data da compra.

SEM Recibo:

1 Ano: SEM Custo. SEM prova da aquisição, o período de garantia começa na data do número de série.

Recomendamos registrar seu produto NOCO para fazer o upload da prova de aquisição e estender as datas efetivas de sua garantia. Você pode registrar seu produto NOCO on-line em: no.co/register. Caso tenha alguma dúvida relacionada à sua garantia ou produto, fale com o Suporte da NOCO (e-mail e número de telefone acima) ou escreva para: The NOCO Company, na 30339 Diamond Parkway, #102, Glenwillow, OH 44139 EUA.

NOCO BOOST[®] X[™]

GBX155



GEVAAR

Gebruikershandleiding & garantie



VOOR U DIT PRODUCT GEBRUIKT, MOET U ALLE VEILIGHEIDSGEGEVINGEN LEZEN EN BEGRIJPEN. Als u deze veiligheidsinstructies niet naleeft, dan kan dat resulteren in ELEKTRISCHE SCHOKKEN, ONTPLOFFING, BRAND wat vervolgens kan leiden tot ERNSTIGE VERWONDINGEN, OVERLIJDEN of SCHADE AAN EIGENDOM.



Elektrische schok. Het product is een elektrisch toestel dat een schok en dus ook ernstige verwondingen kan veroorzaken. Snij geen stroomkabels door. Niet onderdompelen in water of nat maken.



Ontploffing. Ongecontroleerde, incompatibele of beschadigde batterijen kunnen ontploffen als ze met dit product gebruikt worden. Laat het product niet zonder toezicht achter als het in werking is. Probeer niet om een beschadigde of bevroren batterij te starten. Gebruik dit product enkel met batterijen met het aanbevolen voltage. Gebruik het product in goed verluchte ruimtes.



Brand. Het product is een elektrisch toestel dat warmte uitstraalt en brandwonden kan veroorzaken. Bedek het product niet. Niet roken of voorwerpen met een elektrische vonk of vuur gebruiken als u dit product bedient. Hou het product uit de buurt van brandbaar materiaal.



Oogletsel. Draag oogbescherming als u dit product bedient. Batterijen kunnen ontploffen waardoor er brokstukken kunnen wegvliegen. Batterijzuur kan irritatie aan de ogen of de huid veroorzaken. Als uw ogen of huid aangetast zijn, spoel de aangetaste zone dan met stromend water en neem onmiddellijk contact op met het antigifcentrum / uw huisarts.



Explosieve gassen. Werken in de buurt van loodzuur is gevaarlijk. Batterijen produceren explosieve gassen tijdens de normale werking ervan. Om het risico op ontplofende batterijen te beperken, moet u alle veiligheidsinstructies naleven evenals de instructies van de batterijproducent en de producent van toestellen die bestemd zijn om te gebruiken in de buurt van batterijen. Lees de waarschuwingmeldingen op deze producten en op de motor.

Nederlands

Voor meer informatie en ondersteuning gaat u naar:

www.no.co/support

Belangrijke veiligheidswaarschuwingen

OPGELET:

De handmatige modus schakelt alle veiligheidsmaatregelen uit. Verkeerd gebruik en/of gebruik tegen onze aanbevelingen in, kan letsel of de dood tot gevolg hebben en laat uw garantie vervallen. Risico op brand, explosie en brandwonden. Niet demonteren, vermorzelen of verhitten boven 60°C (140°F) of verbranden. Dit apparaat is bedoeld voor tijdelijk gebruik buitenshuis en er moet redelijke zorg worden besteed bij het gebruik ervan in natte omstandigheden.

WAARSCHUWING:

Overlaad de interne accu niet. Zie gebruiksaanwijzing. Niet roken, een lucifer aansteken of vonken veroorzaken in de buurt van de accu. Laad de interne accu uitsluitend in een goed geventileerde ruimte en wanneer niet in gebruik.

OPGELET:

Risico op persoonlijk letsel. Gebruik dit product niet als het snoer of de accukabels op enigerlei wijze beschadigd zijn. Dit apparaat is niet bedoeld voor gebruik in een commerciële reparatieomgeving. Dit apparaat is bedoeld om binnenshuis bewaard te worden wanneer niet in gebruik. Dit apparaat mag niet buitenshuis bewaard of achtergelaten worden wanneer niet in gebruik.

Proposition 65. Batterijhouders, terminals en bijhorende accessoires bevatten chemicaliën, waaronder ook lood. Die materialen zijn in de staat Californië gekend als kankerverwekkers en veroorzakers van geboortefwijkingen en andere voortplantingsproblemen. **Persoonlijke voorzorgsmaatregelen.** Gebruik het product enkel voor het beoogde doel. Er moet iemand binnen stembereik zijn of dicht genoeg om u te helpen in geval van nood. Zorg ervoor dat er schoon water en zeep beschikbaar is in de buurt voor als er vervuiling met batterijzuur zou optreden. Draag volledige oogbescherming en beschermende kledij als u in de buurt van een batterij werkt. Was steeds uw handen nadat u met batterijen en bijhorende producten gewerkt heeft. Gebruik of draag geen metalen voorwerpen als u met batterijen werkt, denk maar aan gereedschap, uurwerken of juwelen. Als er metaal op de batterij valt, kan dat vonken of kortsluiting veroorzaken wat kan leiden tot een elektrische schok, brand, ontploffing. Dat kan dan weer zorgen voor verwondingen, overlijden of schade aan eigendom. **Minderjarigen.** Als de "Koper" het product wil laten gebruiken door een minderjarige, dan stemt de aankopende volwassene ermee in om de minderjarige voor gebruik te voorzien van gedetailleerde instructies en waarschuwingen. Als hij dat niet doet, dan is dat de verantwoordelijkheid van de "Koper" die ermee instemt om NOCO te vrijwaren tegen onbedoeld gebruik of misbruik door een minderjarige. **Verstikkingsgevaar.** De accessoires kunnen een verstikkingsgevaar vormen voor kinderen. Laat kinderen niet zonder toezicht bij het product of de accessoires. Het product is geen speelgoed. **Bediening.** Bedien het product voorzichtig. Bij een botsing kan het product beschadigd raken. Gebruik geen beschadigd product, inclusief, maar niet beperkt tot, barsten in de behuizing of beschadigde kabels. Gebruik geen producten met een beschadigde stroomkabel. Vocht en vloeistoffen kunnen het product beschadigen. Gebruik het product of de elektrische onderdelen ervan niet in de buurt van vloeistoffen. Bewaar en gebruik het product op een droge plaats. Gebruik het product niet als het nat is. Als het product al aan het werk is en het wordt nat, koppel

het dan los van de batterij en zet het gebruik ervan onmiddellijk stop. Koppel het product niet los door aan de kabels te trekken. LET OP: Heet oppervlak. Wacht tot het apparaat is afgekoeld voordat u het vastpakt. **Wijzigingen.** Probeer niet om het product, of onderdelen ervan, te wijzigen, aan te passen of te herstellen. Als u het product uit elkaar haalt, dan kan dat leiden tot verwondingen, overlijden of schade aan eigendom. Als het product beschadigd raakt, slecht werkt of in contact komt met een vloeistof, zet het gebruik ervan dan stop en neem contact op met NOCO. Elke aanpassing aan het product verklaart uw garantie nietig. **Accessoires.** Dit product is enkel goedgekeurd voor gebruik met NOCO-accessoires. NOCO is niet verantwoordelijk voor de gebruikersveiligheid of voor schade als er accessoires gebruikt worden die niet erkend worden door NOCO. **Locatie.** Vermijd dat het batterijzuur met het product in aanraking komt. Gebruik het product niet in een ingesloten ruimte of een ruimte met beperkte ventilatie. Plaats geen batterij bovenop het product. Plaats kabelgeleiders om onvoorziene schade te vermijden veroorzaakt door bewegende voertuigonderdelen (inclusief motorkappen en deuren), bewegende motoronderdelen (inclusief ventilatorbladen, riemen en schijven) of wat een gevaar kan vormen en verwondingen of overlijden kan veroorzaken. **Bedieningstemperatuur.** Dit product werd ontworpen om te gebruiken bij kamertemperaturen tussen - 20 en + 50 °C. Gebruik het niet bij temperaturen die buiten dat bereik vallen. Probeer niet om een bevroren batterij te starten. Beëindig het gebruik van het product onmiddellijk als de batterij extreem warm wordt. **Opslag.** Gebruik of bewaar uw product niet op plaatsen waar veel stof of ander materiaal in de lucht hangt. Bewaar uw product op een effen, beschut oppervlak zodat het niet kan vallen. Bewaar uw product op een droge plek. De opslagtemperatuur is - 20 tot + 50 °C (0 °C tot + 40 °C gemiddelde temperatuur). Zorg ervoor dat de temperatuur in geen enkele situatie hoger is dan 80 °C. **Compatibiliteit.** Het product is enkel compatibel met loodzuurbatterijen van 12 Volt. Probeer niet om het product te gebruiken voor andere soorten batterijen. Andere soorten batterijen starten, kan leiden tot verwondingen, overlijden of schade aan eigendom. Neem contact op met de batterijproducent voor u de batterij probeert te starten. Start een batterij niet als u niet zeker bent van de specifieke chemische eigenschappen of het voltage. **De Batterij.** De in het product ingebouwde lithium-ionbatterij mag enkel vervangen worden door NOCO en moet gerecycleerd worden of apart van het huishoudelijk afval geruimd worden. Probeer de batterij niet zelf te vervangen en probeer niet om een beschadigde of lekkende lithium-ionbatterij te bedienen. Gooi de batterij nooit bij het huishoudelijk afval. Batterijen bij het huishoudelijk afval gooien is onwettig volgens de geldende milieuwetten en -regelgevingen. Breng gebruikte batterijen steeds naar uw plaatselijk recyclagecentrum voor batterijen. Als de productbatterij extreem warm is, geur verspreidt, vervormd is, insnijdingen vertoont of een abnormaal uitzicht vertoont, stop dan onmiddellijk het gebruik ervan en neem contact op met NOCO. **Batterij opladen.** Laad het product met de inbegrepen USB-C-laadkabel of de 12V-autolader op. NOCO raadt gebruik van USB-C-kabels en stroomadapters van derden af en is niet verantwoordelijk voor schade, letsel en/of de dood tijdens gebruik van laadproducten van derden. Wees voorzichtig met het gebruik van stroomadapters van mindere kwaliteit, omdat deze ernstig elektrisch risico inhouden dat kan resulteren in persoonlijk letsel en/of de dood en/of ernstige schade aan apparaten en eigendom. Gebruik van beschadigde kabels of laders, of laden wanneer er vocht aanwezig is, kan tot stroomstoten leiden. Gebruik van generieke stroomadapters ofwel stroomadapters van derden kan de levensduur van uw product verkorten en kan storing van het product veroorzaken. NOCO is niet verantwoordelijk voor de veiligheid van de gebruiker tijdens het gebruik van accessoires of toebehoren die niet door NOCO zijn goedgekeurd. Zorg er bij gebruik van een USB-stroomadapter om het product te laden voor dat de netspanningsstekker stevig in de adapter is gestoken voordat u de stekker in een stopcontact steekt. Stroomadapters kunnen tijdens normaal gebruik warm worden en langdurig contact met de huid kan letsel veroorzaken. Zorg altijd voor voldoende ventilatie rond stroomadapters tijdens het gebruik ervan. Laad uw product niet langer dan een week continu op; overladen kan de levensduur van uw accu verkorten. Ongebruikte producten verliezen hun lading na verloop van tijd en moeten voor gebruik opnieuw geladen worden. Haal de stekker van het product uit het stopcontact wanneer niet in gebruik. Gebruik het product alleen voor de doeleinden waarvoor het bestemd

is. **Medische apparatuur.** Het product kan elektromagnetische velden uitzenden. Het product bevat magnetische onderdelen die storing kunnen veroorzaken met pacemakers, defibrillators of andere medische apparatuur. Die elektromagnetische velden kunnen storing veroorzaken met pacemakers of andere medische apparatuur. Raadpleeg voor gebruik uw arts indien u gebruik maakt van medische apparatuur, inclusief pacemakers. Als u vermoedt dat het product storing veroorzaakt met medische apparatuur, zet het gebruik ervan dan onmiddellijk stop en raadpleeg uw arts. **Medische aandoeningen.** Als u aan een medische aandoening lijdt waarvan u vermoedt dat het product er een invloed op zou kunnen hebben, inclusief maar niet beperkt tot aanvallen, black-outs, vermoeidheid van de ogen of hoofdpijn, raadpleeg dan uw arts voor u het product gebruikt. Het gebruik van een krachtige ingebouwde zaklamp impliceert een kans op lichtgevoeligheid. Als u het licht in stroboscoopmodus gebruikt, kan dat aanvallen veroorzaken bij mensen met lichtgevoelige epilepsie, wat kan leiden tot ernstige verwondingen of overlijden. **Licht.** Als u recht in de zaklamp kijkt, dan kan dat permanente schade aan uw ogen veroorzaken. Het product is voorzien van een voorg gevormde ledlamp met hoge output die een krachtige lichtstraal uitzendt in de hoogste instelling. **Schoonmaken.** Schakel het product uit voor u het schoonmaakt of er onderhoud aan uitvoert. Maak het product onmiddellijk schoon en droog het af als het in contact komt met vloeistoffen of verontreinigende stoffen. Gebruik een zachte microvezeldoek. Zorg ervoor dat er geen vocht in de openingen komt. **Explosieve omgevingen.** Leef alle aanwijzingen en instructies na. Gebruik het product niet in een ruimte met een mogelijk explosieve omgeving, inclusief tankzones of zones die chemicaliën of deeltjes zoals graan, stof of metaalpoeder bevatten. **Activiteiten met aanzienlijke gevolgen.** Dit product is niet bestemd voor gebruik waarbij een storing van het product zou kunnen leiden tot verwondingen, overlijden of zware schade aan het milieu. **Storing radiofrequentie.** Het product werd ontworpen, getest en geproduceerd in overeenstemming met de reglementering inzake uitstraling van radiofrequentie. Dergelijke uitstralingen van het product kunnen een negatieve invloed hebben op de werking van andere elektronische uitrusting, waardoor ze slecht werken. **Modelnummer: GBX155** Dit toestel is in overeenstemming met Deel 15 van de FCC Rules. Het gebruik ervan wordt onderworpen aan de volgende twee voorwaarden: (1) dit toestel mag geen schadelijke storing veroorzaken en (2) dit toestel moet elke ontvangen storing aanvaarden, inclusief storing die ongewenste handelingen kan veroorzaken. **OPMERKING:** Deze uitrusting werd getest en in overeenstemming bevonden met de beperkingen voor een digitaal toestel uit Klasse A, volgens Deel 15 van de FCC Rules. Deze beperkingen werden opgesteld om te zorgen voor een redelijke bescherming tegen schadelijke storing als de uitrusting gebruikt wordt in een commerciële omgeving. De uitrusting zorgt voor, gebruikt en kan radiofrequentie-energie uitstralen en kan, indien ze niet geïnstalleerd werd in overeenstemming met de handleiding, zorgen voor schadelijke storing aan radiocommunicatie. Het gebruik van deze uitrusting in een woonzone kan schadelijke storing veroorzaken waarbij de gebruiker de storing op eigen kosten zal moeten corrigeren.

Gebruik

Stap 1: De GBX155 opladen.

De GBX155 wordt gedeeltelijk opgeladen geleverd en dient voor gebruik geheel opgeladen te worden. Sluit de GBX155 met de bijgeleverde USB-C-laadkabel aan op de USB-C IN/OUT-aansluiting. Hij kan worden opgeladen vanuit elke USB-aansluiting met voeding, zoals een netspanningsadapter, autolader, laptop en meer. De USB-C IN/OUT-aansluiting maakt gebruik van 3.0-technologie en kan tot 60 W ontvangen/leveren. De laadduur van een GBX155 hangt af van het laadniveau en stroombron. Werkelijke resultaten kunnen variëren en hangen af van de toestand van de accu.

Oplaadtijd:	Laadklasse:
64h	2,5W
32h	5W
16h	10W

Bij het opladen wordt het niveau van de interne batterij aangeduid door de oplaadleds. De leds zullen traag aan en uit knipperen en blijven oplichten tot alle vier de oplaadleds branden. Als de batterij volledig opgeladen is, zal de groene 100% led blijven branden en schakelen de 25%, 50% en 75% oplaadleds uit. De groene 100% led zal af en toe knipperen om aan te geven dat de onderhoudsoplaadbeurt bezig is.

Snelladen.

De GBX155 bevat snellaadtechnologie waarmee deze kan worden opgeladen met een vermogen tot 60 W. Hiervoor is een compatibele lader vereist die tot 60 W vermogen via USB-C 3.0 levert. Het snellaad-ledlampje licht op wanneer het laadvermogen hoger is dan 15 W en geeft dus aan dat de USB-voeding 3.0 actief is.

Autolader

De meest effectieve manier om de GBX155 op te laden, is door de NOCO Automotive Charger te gebruiken (niet inbegrepen). OPMERKING: Het voertuig moet ingeschakeld / actief zijn om de auto-oplader snel te laten opladen.

Krachtbron

Bij het opladen van de USB-apparaten is het belangrijk om eerst de GBX155-eenheid van stroom te voorzien en vervolgens het USB-apparaat dat wordt opgeladen aan te sluiten. OPMERKING: Als de GBX155-eenheid niet eerst wordt ingeschakeld, zal deze stroom van het USB-apparaat afvoeren als deze DRP-compatibel is. Om de GBX155 op te laden met een DRP-compatibel apparaat (bijv. Telefoon, laptop, powerbank), moet u ervoor zorgen dat de GBX155 is uitgeschakeld voordat u een kabelverbinding maakt tussen de GBX155 en het DRP-apparaat.

Stap 2: Aansluiten op de batterij.

Lees de handleiding van uw voertuig aandachtig met betrekking tot specifieke voorzorgsmaatregelen en aanbevolen methoden om het voertuig met starthulp te starten en zorg ervoor dat u dit begrijpt. Zorg ervoor dat u het soort accu in het voertuig en de spanning ervan hebt bepaald voordat u dit product gebruikt. De GBX155 dient uitsluitend voor het starten van 12-volt loodaccu's. Voordat u deze op de accu aansluit moet u er zeker van zijn dat u een 12-volt loodaccu heeft. De GBX155 is niet geschikt voor andere soorten accu's. Bepaal de juiste polariteit van de accupolen op de accu. De positieve accupool wordt doorgaans gekenmerkt door deze letters of dit symbool: (POS,P,+). De negatieve accupool wordt doorgaans gekenmerkt door deze letters of dit symbool: (NEG,N,-). Maak geen verbinding met de carburator, brandstofleidingen of met dunne metalen onderdelen. Onderstaande instructies zijn voor een negatief geaard systeem (wat het meest gebruikelijk is). Raadpleeg de handleiding van uw voertuig met betrekking tot hulpstartinstructies wanneer uw voertuig positief geaard is (wat zeer ongebruikelijk is).

1. Klem de positieve (rode) accuklem op de positieve (POS,P,+) accupool en de negatieve (zwarte) accuklem op de negatieve (NEG,N,-) accupool of op het chassis van het voertuig.

Intern batterijniveau



25% 50% 75% 100%

Snelladen.

Oplaadtijd:	Laadklasse:
2,7h	60W

Autolader:

Oplaadtijd:	Laadklasse:
2,7h	60W

Stap 3: **Starten.**

1. Zorg ervoor dat alle stroomladingen van het voertuig (koplampen, radio, airco ...) uitgeschakeld zijn voor u het voertuig probeert te starten.
2. Druk de Power-knop in om het hulpstartproces te beginnen; alle ledlampjes knipperen dan één keer. Als u een goede verbinding met de accu hebt zal het witte Boost-ledlampje oplichten en zullen de acculaad-ledlampjes om beurten oplichten. Zodra de accu is gedetecteerd begint het aftelproces van 60 seconden.
3. Probeer het voertuig te starten. De meeste voertuigen starten onmiddellijk. Als het voertuig niet meteen start, wacht dan 20-30 seconden en probeer het nog eens. Nadat het aftellen van 60 seconden afgerond is moet het apparaat uit en dan weer aan worden gezet voor een nieuw hulpstartproces. Probeer niet meer dan vijf (5) hulpstartprocessen achter elkaar binnen een tijdsbestek van vijftien (15) minuten. Laat de GBX155 vijftien (15) minuten rusten voordat u het voertuig opnieuw probeert te starten met behulp van de GBX155.
4. Direct nadat u het voertuig gestart heeft moet u het apparaat uitzetten, de accuklemmen loshalen en de GBX155 weghalen.

Aftelproces van 60 seconden.

Een aftelproces van 60 seconden begint zodra de accu is gedetecteerd. Na die 60 seconden schakelt de hulpstartfunctie uit. Het Boost-ledlampje gaat uit en de interne acculaad-ledlampjes geven het huidige spanningsniveau van het apparaat aan. Om het hulpstartproces te resetten drukt u de Power-knop in om het apparaat uit te zetten. Druk de Power-knop opnieuw in om het apparaat weer aan te zetten en het hulpstartproces opnieuw te beginnen.

OPGELET.

HET AFTELPROCES VAN 60 SECONDEN IS UITGESCHAKELD IN DE HANDMATIGE BEDIENINGSMODUS. TIJDENS HANDMATIGE BEDIENING BLIJFT ER STROOM GELEVERD WORDEN. VOOR EEN GROTER AANTAL HULPSTARTPROCESSEN WORDT HET AANGERADEN OM HET BOOSTAPPARAAT UIT TE ZETTEN ZODRA HET VOERTUIG IS GESTART.

Laagspanningsbatterijen & manuele opheffing

De GBX155 werd ontworpen om loodzuurbatterijen van 12 tot 3 V te starten. Als uw batterij minder dan 3 V is, dan staat de boostled uit. Dat wijst erop dat de GBX155 geen batterij kan detecteren. Als u een batterij van minder dan 3 V wilt starten, dan is er een manuele opheffing waarmee u de startfunctie kunt forceren.

OPGELET.

GEBRUIK DEZE MODUS UITERST VOORZICHTIG. DEZE MODUS IS ENKEL VOOR LOODZUURBATTERIJEN VAN 12 VOLT. DE BESCHERMINGSEIGENSCHAPPEN TEGEN VONKEN EN OMGEKEERDE POLARITEIT ZIJN UITGESCHAKELD. BESTEED BIJZONDERE AANDACHT AAN DE POLARITEIT VAN DE BATTERIJ VOOR U DEZE MODUS GEBRUIKT. ZORG ERVOOR DAT DE POSITIEVE EN NEGATIEVE BATTERIJKLEMMEN ELKAAR NIET RAKEN OF OP ELKAAR AANGESLOTEN ZIJN. ALS DAT WEL HET GEVAL IS, ZAL HET PRODUCT VONKEN VEROORZAKEN. DEZE MODUS MAAKT GEBRUIK VAN BIJZONDER HOGE STROOM (TOT 4250 AMPS) DIE VONKEN EN EXTREME HITTE KAN VEROORZAKEN BIJ VERKEERD GEBRUIK. ALS U NIET ZEKER BENT HOE U DEZE MODUS MOET GEBRUIKEN, PROBEER DIT DAN NIET EN VRAAG PROFESSIONELE HULP.

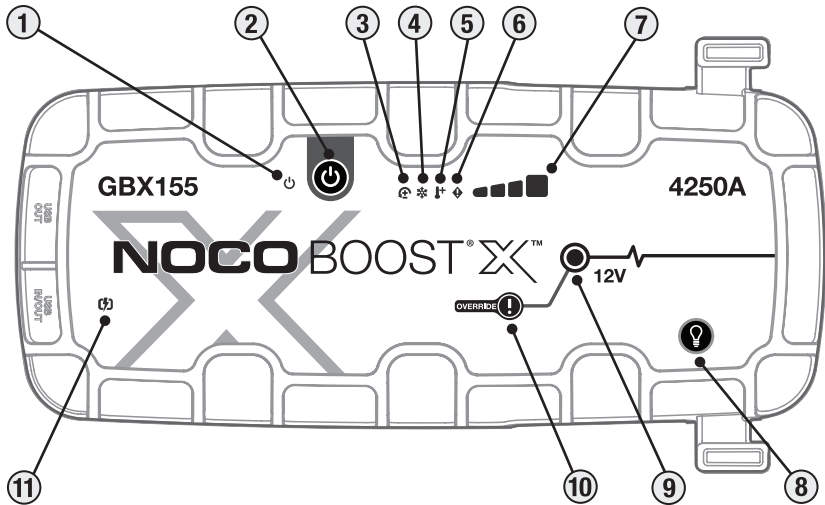





Koppel

- 1. Stroomled** Licht wit op als de unit ingeschakeld is. Licht oranje op na het aftellen van de time-out van 60 seconden totdat de klemmen uit de autoaccu worden verwijderd of de GBX155 wordt uitgeschakeld en weer ingeschakeld.
- 2. Stroomknop** Druk om de eenheid «aan» en «uit» te zetten of start de boost opnieuw op na een time-out van 60 seconden.
- 3. Ledlampje 'Fout vanwege omgekeerde polariteit'** Licht rood op wanneer omgekeerde polariteit is gedetecteerd.
- 4. Koude Led** Is blauw of knippert blauw wanneer de interne temperatuur te laag is.
- 5. Hitte Led** Is rood of knippert rood wanneer de interne temperatuur te hoog is.
- 6. Foutled Licht** Knippert «aan» en «uit» in verschillende reeksen (van 1 tot 6 knipperingen) om foutcondities aan te geven.
- 7. Intern batterijniveau** Geeft het oplaadniveau van de interne batterij aan.
- 8. Knop lichtmodus** Schakelt het superheldere ledlicht in met 7 lichtmodes: 100% > 50% > 10% > SOS > Knipperen > Stroboscoop > Uit
- 9. Boostled** Licht wit op als de Boost actief is. Als de unit correct aangesloten is op een batterij, dan zal de GBX155 automatisch een batterij vinden en overschakelen op de Boostmodus (led knippert wit als de Manuele opheffing actief is).
- 10. Knop Manuele opheffing** Drie (3) seconden ingedrukt houden om in te schakelen. **WAARSCHUWING: Schakelt de veiligheidsbescherming uit en schakelt de Boost manueel in. Alleen te gebruiken als de accuspanning te laag is om gedetecteerd te worden.**
- 11. Snellaad-ledlampje** Licht wit op wanneer snellaadfunctie actief is. De LED voor snel opladen wordt rood (continu / knipperend) als er een fout is opgetreden.

Problemen oplossen

NL

	Fout	Reden/Oplossing
	 Blijvend rood	Omgekeerde polariteit gedetecteerd./Wissel de accuklemmen om
	Knippert één (1) keer	Kortsluiting op accuklemmen gedetecteerd./Verwijder alle belasting en klem de klemmen opnieuw op de accupolen.
	Knippert twee (2) keer	Hoge spanning gedetecteerd bij klemmen (de GBX155 is aangesloten op een spanningsstelsel van meer dan 12V, zoals 24V).
	Knippert drie (3) keer	Slechte accu-cel gedetecteerd./Wanneer een interne accu-cel tijdens het laden niet functioneert.
	Viervoudige (4) flitser	Time-outfout opladen (d.w.z. de GBX155 is te lang in bulkloading geweest).
	Zesvoudig (6) Flash	Back-Charge gedetecteerd in de GBX155 via de klemmen in een boostmodus (d.w.z. de GBX155 staat in handmatige override en vervolgens aangesloten op een stelsel van meer dan 12V, zoals 24V).
	Hitte Led: Blijvend	Het toestel werkt ten volle, maar nadert de bovenste temperatuurgrens. / Laat het toestel afkoelen.
	Hitte Led: Knipperend	Het apparaat is te heet om te starten, alleen de zaklamp is in deze staat beschikbaar. / Laat het apparaat afkoelen.
	Koude Led: Blijvend	Het toestel werkt ten volle, maar nadert de onderste temperatuurgrens. / Laat het toestel opwarmen.
	Koude Led: Knipperend	Het apparaat is te koud om te starten, alleen de zaklamp is in deze staat beschikbaar / Laat het apparaat opwarmen.
	Knippert rood	Als u het apparaat oplaadt, controleer dan de kabel of oplader op beschadiging / Als u een USB-C-apparaat oplaadt, controleer dan de kabel of het apparaat op schade / Neem contact op met de NOCO-ondersteuning als het probleem aanhoudt.
	Blijvend rood	Aangesloten oplader is niet compatibel. / Koppel de USB-kabel los, schakel het apparaat uit / in, gebruik een andere oplader.

Technische specificaties

Interne batterij: 99Wh Lithium-ion

Maximale stroomsterkte: 4250A

Bedieningstemperatuur: - 20 °C tot + 50 °C

Laadtemperatuur: 0 °C tot + 40 °C

Opslagtemperatuur: - 20 °C tot + 50 °C (Gem. temp.)

USB-C (ingang): 5V 1.5A/9V 3A/12V 3A/15V 3A/20V 3A

USB-C (uitgang): 5V 3A/9V 3A/12V 3A/15V 3A/20V 3A

USB (uitgang): 5 VDC 2,1 A Max / 10 W Max

Behuizingsbescherming: IP65 (met poorten gesloten)

Koeling: Natuurlijke convectie

Afmetingen (l x b x h): 30,6 x 16,3 x 6,9 Centimeters

Gewicht: 2,6 kilogram (5,82 lb)

NOCO Eén (1) jaar beperkte garantie.

Het bedrijf NOCO ("NOCO") garandeert dat dit product (het "Product") vrij is en blijft van defecten op het vlak van materiaal en afwerking gedurende één (1) jaar na aankoop (de Garantieperiode). Voor defecten die tijdens de Garantieperiode gemeld worden, zal NOCO, naar eigen goeddunken en volgens de analyse van de technische ondersteuning van NOCO, de defecte Producten herstellen of vervangen. De reserveonderdelen en -producten zullen nieuw of xxx zijn, met een werking en prestaties die vergelijkbaar zijn met het originele onderdeel en met een garantie die doorloopt tot het einde van de originele Garantieperiode.

DE AANSPRAKELIJKHEID VAN NOCO WORDT HIERBIJ UITDRUKKELIJK BEPERKT TOT VERVANGING OF HERSTELLING. VOOR ZOVER DE WET DAT TOELAAT, ZAL NOCO NIET AANSPRAKELIJK ZIJN TEN OPZICHTE VAN KOPERS VAN HET PRODUCT OF VAN DERDE PARTIJEN VOOR SPECIALE, ONRECHTSTREEKSE, RESULTERENDE OF EXEMPLAIRE SCHADE, INCLUSIEF MAAR NIET BEPERKT TOT VERLIES VAN WINST, SCHADE AAN EIGENDOM OF PERSOONLIJKE VERWONDINGEN, DIE OP ENIGE WIJZE TE MAKEN HEEFT MET HET PRODUCT, HOE DIE OOK VEROORZAAKT WORDT, OOK AL WAS NOCO OP DE HOOGTE VAN DE KANS OP DERGELIJKE SCHADE. DE GARANTIES DIE HIERIN UITEENGEZET WORDEN ZIJN TER VERVANGING VAN ALLE ANDERE GARANTIES, EXPLICIET, IMPLICIET, STATUTAIR OF ANDERS, INCLUSIEF, ZONDER BEPERKING, DE GEÏMPliceERDE GARANTIES VOOR VERKOOPBAARHEID EN GESCHIKTHEID VOOR EEN BEPAALD DOEL EN DEZE DIE VOORTVLOEIEN UIT HET VERLOOP VAN HANDELS-, GEBRUIKS- OF RUILPRAKTIJEN. IN HET GEVAL DAT DE TOEPASSELIJKE WETTEN GARANTIES, VOORWAARDEN OF VERPLICHTINGEN OPLEGGEN DIE NIET UITGESLOTEN OF GEWIJZIGD KUNNEN WORDEN, DAN IS DEZE PARAGRAAF ZOVEEL MOGELIJK VAN TOEPASSING ALS DIE WETTEN TOELATEN.

Deze garantie geldt uitsluitend voor de eerste eigenaar van het product van NOCO of van een door NOCO goedgekeurde wederverkoper of distributeur en is niet toewijsbaar of overdraagbaar. Om aanspraak op de garantie te maken moet de koper: (1) een RMA-nummer (return merchandise authorization) aanvragen en verkrijgen voor het product én het retouradres van NOCO Support door te e-mailen naar support@no.co of door te bellen met 1.800.456.6626; en (2) het product inclusief RMA-nummer en kwitantie naar het retouringsadres versturen. **STUUR HET PRODUCT NIET OP ZONDER EERST EEN RMA VAN NOCO SUPPORT TE VERKRIJGEN.**

DE ORIGINELE KOPER IS VERANTWOORDELIJK VOOR DE VERPAKKING EN VERZENDKOSTEN (EN MOET DEZE OOK BETALEN) OM HET PRODUCT TE VERSTUREN VOOR GARANTIEDIENSTEN.

NIETTEGENSTAANDE HET BOVENSTAANDE IS DEZE PROBLEEMLOZE GARANTIE ONGELDIG VOOR EN NIET VAN TOEPASSING OP PRODUCTEN DIE: (a) verkeerd zijn gebruikt of behandeld, zijn onderworpen aan misbruik of onzorgvuldige behandeling of een ongeval, onjuist zijn bewaard of gebruikt onder omstandigheden van extreme spanning, temperatuur, schokken of trillingen buiten de aanbevelingen van NOCO voor veilig en effectief gebruik om; (b) onjuist zijn geïnstalleerd, bediend of onderhouden; (c) zijn of waren aangepast zonder de uitdrukkelijke schriftelijke toestemming van NOCO; (d) zijn gedemonteerd, gewijzigd of gerepareerd door iemand anders dan NOCO; (e) wiens defecten werden gemeld na de garantietermijn.

DEZE PROBLEEMLOZE GARANTIE DEKT GEEN: (1) normale slijtage; (2) cosmetische schade die het functioneren niet beïnvloedt; of (3) producten waarop het serienummer van NOCO ontbreekt, is gewijzigd of beschadigd.

VOORWAARDEN VOOR PROBLEEMLOZE GARANTIE

Deze voorwaarden gelden uitsluitend voor producten tijdens de garantietermijn. De Probleemloze garantie vervalt ofwel na het verstrijken van de termijn vanaf de aankoopdatum (of na het verstrijken van de serienummerdatum als er geen kwitantie is) of vanwege de eerder in dit document vermelde producttoestanden.

Met kwitantie

1 jaar: GEEN kosten. Met kwitantie start de garantietermijn op de aankoopdatum.

ZONDER kwitantie

1 jaar: GEEN KOSTEN. ZONDER kwitantie start de garantietermijn op de serienummerdatum.

We raden u aan om uw NOCO-product te registreren zodat u uw kwitantie kunt uploaden en uw effectieve garantietermijn kunt verlengen. U kunt uw NOCO-product online registreren op no.co/register. Bij vragen over uw garantie of product kunt u contact opnemen met NOCO Support (e-mailadres en telefoonnummer hierboven) of schrijf naar: The NOCO Company, 30339 Diamond Parkway, #102, Glenwillow, OH 44139 USA.

NOCO BOOST[®] X[™]

GBX155



FARE

Brugervejledning og garanti



LÆS OG FORSTÅ ALLE SIKKERHEDSINFORMATIONER, FØR DU ANVENDER DETTE PRODUKT. Hvis du ikke følger disse sikkerhedsanvisninger, kan det resultere i **ELEKTRISK STØD, EKSPLOSION, BRAND, som kan resultere i alvorlig skade, død eller ejendomsskade.**



Elektrisk stød. Produktet er en elektrisk enhed, der kan give stød, og forårsage alvorlig skade. Skær ikke i strømledninger. Undgå at dykke i vand eller at blive våd.



Ekspllosion. Uovervågne, inkompatible eller beskadigede batterier kan eksplodere, hvis de anvendes sammen med produktet. Lad ikke produktet stå uden opsyn under brug. Forsøg ikke at starte med på et beskadiget eller frosset batteri. Brug kun produktet med batterier der har en anbefalet spænding. Anvendes i godt ventilerede områder.



Brand. Produktet er en elektrisk enhed, der udsender varme og kan forårsage forbrændinger. Produktet må ikke dækkes til. Ryg ikke eller anvend en elektrisk eller elektrisk brandkilde ved brug af produktet. Hold produktet væk fra brændbare materialer.



Øjenskade. Brug øjenbeskyttelse ved brug af produktet. Batterier kan eksplodere og forårsage flydende affald. Batterisyre kan forårsage øjen- og hudirritation. I tilfælde af kontakt med øjne eller hud, skyl det berørte område med rent vand og kontakt omgående giftkontrollen.



Eksplorative gasser. Arbejde i nærheden af bly-syre er farligt. Batterier genererer eksplosive gasser under normal batteridrift. For at reducere risikoen for en batteriekspllosion, skal du følge alle sikkerhedsinstrukser og dem, der er offentliggjort af batteriproducenten, og producenten af det ønskede udstyr, der skal bruges i nærheden af batteriet. Gennemgå advarselsmærkninger på disse produkter og på motoren.

Dansk

For flere oplysninger og support,
besøg:

www.no.co/support

Vigtige sikkerhedsadvarsler

FORSIGTIG:

Manuel tilstand deaktiverer alle sikkerhedsforanstaltninger. Hvis enheden bruges forkert og/eller imod vores anbefalede brug, kan det føre til personskade eller dødsfald, og vil annullere din garanti. Risiko for brand, eksplosion og forbrændinger. Undgå at adskillelse, knuse, opvarme til over 60 °C (140 °F) eller brænde. Denne enhed er beregnet til midlertidig brug udendørs, og der skal udvises rimelig omhu, når enheden bruges under våde forhold.

ADVARSEL:

Undgå at overlade ikke det interne batteri. Se brugsanvisningen. Undgå at ryge, tænde en tændstik eller fremstille gnister i nærheden af strømforsyningen. Oplad kun det interne batteri i et godt ventileret område, når det ikke er i brug.

FORSIGTIG:

Risiko for personskade. Brug ikke dette produkt, hvis ledningen eller batterikablerne er beskadiget på nogen måde. Denne enhed er ikke beregnet til brug i et kommercielt værksted. Denne enhed skal opbevares indendørs, når den ikke er i brug. Enheden må ikke opbevares eller efterlades udendørs, når den ikke er i brug.

Forslag 65. Batteriposter, terminaler og tilhørende tilbehør indeholder kemikalier, herunder bly. Disse materialer er kendt for i staten Californien, at forårsage kræft og fødselsdefekter, samt anden reproduktiv skade. **Personlig sikkerhedsforanstaltning.** Brug kun produktet som anvist. Nogen skal være indenfor rækkevidden af din stemme, eller tæt nok til at komme til din hjælp, i tilfælde af en nødsituation. Sørg for, at have en forsyning af rent vand og sæbe i nærheden, i tilfælde af batterisyreforurening. Bær altid øjenbeskyttelse og beskyttelsestøj imens du arbejder i nærheden af et batteri. Vask altid hænderne efter håndtering af batterier og beslægtede materialer. Undgå at håndtere eller bære metalgenstande, når du arbejder med batterier, herunder; værktøj, ure eller smykker. Hvis metal tabes på batteriet kan dette generere en gnist eller skabe kortslutning, der medfører elektrisk stød, brand, eksplosion, som kan medføre skade, død eller skade på ejendom. **Mindreårig.** Hvis produktet er beregnet af «Køber» til at blive benyttet af en mindreårig, indvilger den købsvoksne i at give detaljerede instruktioner og advarsler til enhver mindreårig inden brug. Hvis det ikke er tilfældet, er det alene «Køberens ansvar», der er enig i at fritage NOCO for ethvert utilsigtet brug, eller misbrug af en mindreårig. **Kvælningsfare.** Tilbehør kan betyde en kvælningsfare for børn. Efterlad ikke børn uden opsyn med produktet eller tilbehør. Produktet er ikke et legetøj. **Håndtering.** Håndter produkt med omhu. Produktet kan blive beskadiget, hvis det rammes hårdt. Brug ikke et beskadiget produkt, herunder, men ikke begrænset til, revner til kabinettet eller beskadigede kabler. Brug ikke produktet med en beskadiget strømledning. Fugtighed og væsker kan beskadige produktet. Produktet og elektriske komponenter må ikke håndteres i nærheden af væske. Opbevar og betjen produktet på tørre steder. Brug ikke produktet, hvis det bliver vådt. Hvis produktet allerede er i drift og bliver vådt, skal du afbryde det fra batteriet og afbryde brug omgående. Undlad at afbryde produktet ved at trække i kablerne. **FORSIGTIG:** Varm overflade. Vent til enheden er kølet ned, før du håndterer den. **Ændringer.** Forsøg ikke at ændre, modificere eller reparere nogen del

af produktet. Afmontering af produktet kan forårsage skade, død eller skade på ejendommen. Hvis produktet bliver beskadiget, har funktionsfejl eller kommer i kontakt med væske, afbrydes brugen og NOCO skal kontaktes. Enhver ændring af produktet vil annullere din garanti. **Tilbehør.** Dette produkt er kun godkendt til brug med NOCO tilbehør. NOCO er ikke ansvarlig for brugernes sikkerhed eller beskadigelse, når der anvendes tilbehør, der ikke er godkendt af NOCO. **Placering.** Forhindre batterisyre i at komme i kontakt med produktet. Brug ikke produktet i et lukket område eller i et område med begrænset ventilation. Undlad at stille et batteri oven på produktet. Placer kablerne for at undgå utilsigtet skade ved bevægelige køretøjsdele (herunder hætter og døre), bevægelige motordele (herunder blæsere, bæltter og remskiver), eller hvad der kan blive en fare, der kan forårsage skade eller død. **Driftstemperatur.** Dette produkt er designet til at arbejde i omgivende temperaturer mellem -20°C til 50°C. Må ikke bruges uden for temperaturområder. Start ikke et frosset batteri. Stop brug af produktet straks, hvis batteriet bliver for varmt. **Opbevaring.** Brug ikke eller opbevar dit produkt i områder med høje koncentrationer af støv eller luftbårne materialer. Opbevar produktet på flade, sikre overflader, så det ikke er tilbøjeligt til at falde ned. Opbevar dit produkt på et tørt sted. Opbevaringstemperaturen er -20°C - 50°C (0°C til +40°C gennemsnitstemperatur). En temperatur på 80°C må aldrig overstiges under enhver betingelse. **Kompatibilitet.** Produktet er kun kompatibelt med kun 12 volts blybatterier. Forsøg ikke at bruge produktet med andre batterityper. Start med andre batterikemikalier kan medføre skade, død eller skade på ejendom. Kontakt batteriproducenten før du forsøger at starte batteriet. Start ikke et batteri, hvis du er usikker på batteriets specifikke kemi eller spænding. **Batteriet.** Det indbyggede lithium-ion batteri i produktet må kun udskiftes af NOCO, og skal genbruges eller bortskaffes separat fra husholdningsaffald. Forsøg ikke at udskifte batteriet selv, og håndter ikke et beskadiget eller utæt lithium-ion batteri. Batteriet må ikke bortskaffes i husholdningsaffald. Bortskaffelse af batterier i husholdningsaffald er ulovligt i henhold til statlige og føderale miljølove- og forskrifter. Bring altid brugte batterier til din lokale genbrugscentral. Hvis batteriet er meget varmt, udsender en lugt, er deformeret, beskåret eller oplever eller viser en unormal forekomst, skal du straks stoppe al brug og kontakte NOCO. **Opladning af batterier.** Oplad produktet med det medfølgende USB-C-opladningskabel eller 12 V-oplader til bil. NOCO anbefaler ikke brug af tredjeparts-USB-C kabler og strømadaptere og er ikke ansvarlig for produktskader, personskader og/eller død, når der bruges tredjeparts-opladningsprodukter. Vær forsigtig med at bruge strømadaptere af dårlig kvalitet, da de kan udgøre en alvorlig elektrisk risiko, der kan resultere i skade og/eller død på person, enhed og ejendom. Brug af beskadigede kabler eller opladere eller opladning i et fugtigt miljø kan resultere i elektrisk stød. Brug af generiske eller tredjeparters strømadaptere kan forkorte dit produkts levetid og forårsage funktionsfejl i produktet. NOCO er ikke ansvarlig for brugerens sikkerhed ved brug af tilbehør eller varer, der ikke er godkendt af NOCO. Når du bruger en USB-strømadapter til at oplade produktet, skal du sørge for, at stikket er ordentligt forbundet til adapteren, før du tilslutter det til en stikkontakt. Strømadaptere kan blive varme under normal brug, og langvarig hudkontakt kan forårsage legemsbeskadigelse. Sørg altid for tilstrækkelig ventilation omkring strømadaptere, når du bruger dem. For at sikre maksimal batterilevetid skal du undgå at oplade dit produkt i mere end en uge ad gangen, da overopladning kan forkorte batteriets levetid. Over tid aflades et ubrugt produkt og skal genoplades før brug. Frakobl produktet fra strømkilder, når det ikke er i brug. Brug kun produktet til det tilsigtede formål. **Medicinske apparater.** Produktet kan udsende elektromagnetiske felter. Produktet indeholder magnetiske komponenter, der kan interferere med pacemakere, defibrillatorer eller andre medicinske anordninger. Disse elektromagnetiske felter kan interferere med pacemakere eller andre medicinske anordninger. Kontakt din læge før brug, hvis du har noget medicinsk udstyr, inklusive pacemakere. Hvis du har mistanke om, at produktet forstyrrer en medicinsk enhed, skal du straks stoppe brug af produktet og kontakte din læge. **Medicinske forhold.** Hvis du har en medicinsk tilstand, som du mener kunne være berørt af produktet, herunder men ikke begrænset til: anfald, besvimelser, øjeproblemer eller hovedpine, skal du kontakte din læge inden brug af produktet. Brugen af en kraftig, integreret lommelygte indeholder en fare overfor lysfølsomhed. Brug af lyset i Strobe-tilstand kan forårsage anfald hos personer med lysfølsom epilepsi, hvilket kan medføre

alvorlig skade eller død. **Lys.** At kigge direkte ind i lommelygten kan resultere i permanent øjenskade. Produktet er forsynet med en højtydende LED-forfokuseret lampe, der udsender en kraftig stråle ved den højeste indstilling. **Rengøring.** Sluk for produktet, inden der foretages vedligeholdelse eller rengøring. Rengør og tør produktet omgående, hvis det kommer i kontakt med væske eller enhver form for forurenende stof. Brug en blød lintfri (mikrofiber) klud. Undgå at få fugt i åbninger. **Eksplorative atmosfærer.** Overhold alle tegn og instruktioner. Brug ikke produktet i områder med eksplosionsfarlig atmosfære, herunder brændstofområder eller områder, der indeholder kemikalier eller partikler som kom, støv eller metalpulver. **Høje konsekvensvirkninger.** Dette produkt er ikke beregnet til brug, hvor produktfejl kan føre til skade, død eller alvorlig miljøskaade. **Radiofrekvensinterferens.** Produktet er designet, testet og fremstillet til at overholde reglerne for radiofrekvensmissioner. Sådanne emissioner fra produktet kan påvirke driften af andet elektronisk udstyr negativt og forårsage funktionsfejl. **Modelnummer: GBX155.** Denne enhed overholder Del 15 i FCC-reglerne. Drift er underlagt følgende to betingelser: (1) denne enhed må ikke forårsage skadelig interferens, og (2) denne enhed skal acceptere enhver modtaget interferens, herunder interferens, der kan forårsage uønsket drift. BEMÆRK: Dette udstyr er blevet testet og fundet at overholde grænserne for en Klasse A digital enhed, i henhold til Del 15 i FCC-reglerne. Disse grænser er designet til at give rimelig beskyttelse mod skadelig interferens, når udstyret betjenes i et kommercielt miljø. Dette udstyr genererer, bruger og kan udstråle radiofrekvensenergi, og hvis det ikke installeres og anvendes i overensstemmelse med brugsanvisningen, kan det forårsage skadelig interferens med radiokommunikationen. Brug i et beboelsesområde vil sandsynligvis forårsage skadelig interferens, i hvilket tilfælde brugeren bliver forpligtet til at korrigere forstyrrelsen på egen bekostning.

Sådan bruges det

Trin 1: Oplad GBX155-enheden.

GBX155 kommer delvist opladet ved køb og skal oplades helt før brug. Tilslut GBX155 til USB-C-IN/OUT-porten ved hjælp af det medfølgende USB-C-opladningskabel eller 12 V-oplader til bil. Den kan genoplades fra en hvilken som helst USB-port med strømforsyning, såsom en strømadapter, oplader til bil, bærbar computer med mere. USB-C-IN/OUT-porten bruger Power Delivery 3.0-teknologi, der er i stand til at modtage/levere op til 60 W. Hvornår en GBX155 skal genoplades vil variere afhængigt af afladningsniveauet og den anvendte strømkilde. De faktiske resultater kan variere afhængigt af batteriets tilstand.

Ved opladning er opladningsniveauet for det interne batteri angivet med opladningsdioderne. LED'erne vil langsomt pulsere «Til» og «Fra», og bliver faste indtil alle fire opladningsdioder er tændte. Når batteriet er fuldt opladet, vil den grønne 100% LED vil være fast, og 25%, 50% og 75% Opladning LED'erne vil blive slukket. Fra tid til anden vil den grønne 100% LED pulsere, der viser, at vedligeholdelsesopladningen er i gang.

Opladningstid:	Opladning vurdering:
64h	2,5W
32h	5W
16h	10W

Internt batteriniveau

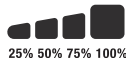

Hurtig opladning.

GBX155 er udstyret med hurtigopladningsteknologi, der gør det muligt at oplade den med en effekt på op til 60 W. En kompatibel oplader, der kan klare 60 W-USB-C-Power Delivery 3.0, er påkrævet for at udnytte denne funktion fuldt ud. Fast Charge-LED'en lyser, når opladningseffekten overstiger 15 W, hvilket indikerer, at USB Power Delivery 3.0 er aktiv.

Biloplader.

Den mest effektive måde at oplade GBX155 på er ved hjælp af NOCO Automotive Charger (medfølger ikke). BEMÆRK: Køretøjet skal være tændt / køre for at autoladeren skal oplade enheden hurtigt.

Strømkilde

Når du oplader USB-enhederne, er det vigtigt først at tænde for GBX155-enheden og derefter tilslutte den USB-enhed, der oplades. BEMÆRK: Hvis GBX155-enheden ikke tændes først, dræner den strøm fra USB-enheden, hvis den er DRP-kompatibel. For at oplade GBX155 med en DRP-kompatibel enhed (f.eks. Telefon, bærbar computer, strømbank) skal du sikre dig, at GBX155 er slukket, før der oprettes en kabelforbindelse mellem GBX155 og DRP-enheden.

Trin 2: Tilslut til batteriet.

Læs og forstå omhyggeligt køretøjets brugermanual om specifikke forholdsregler og anbefalede metoder til at give køretøjet starthjælp. Sørg for at bestemme batteriets spænding og kemi ved at kikke i batteriets brugermanual, inden du bruger dette produkt. GBX155 er kun til starthjælp for 13-volts blysyrebatterier. Før du tilslutter til batteriet, skal du kontrollere, at du har et 13-volts blysyrebatteri. GBX155 er ikke egnet til nogen anden type batteri. Identificer den korrekte polaritet for batteripolerne på batteriet. Den positive batteripol er typisk markeret med disse bogstaver eller symboler (POS, P, +). Den negative batteripol er typisk markeret med disse bogstaver eller symboler (NEG, N, -). Forbind ikke til karburatoren, brændstofledninger eller tynde, flade metaldele. Nedenstående instruktioner er til et negativt jordsystem (mest almindeligt). Hvis dit køretøj er et positivt jordsystem (meget usædvanligt), skal du læse køretøjets manual for korrekt instruktion til starthjælp.

1. Tilslut den positive (røde) batteriklemme til den positive (POS, P, +) batteripol og den negative (sorte) batteriklemme til den negative (NEG, N, -) batteripol eller køretøjets chassis.

Trin 3: Kabel start

1. Sørg for, at alle køretøjets strømbelastninger (forlygter, radio, klimaanlæg, osv.) er slukket, før du forsøger at starte bilen.

Hurtig opladning.

Opladningstid:	Opladning vurdering:
2,7h	60W

Biloplader.

Opladningstid:	Opladning vurdering:
2,7h	60W

- Tryk på tænd/sluk-knappen for at begynde at give starthjælp, og alle LED'er vil blinke en gang. Hvis du er tilsluttet korrekt til batteriet, lyser White Boost-LED'en, og Battery Charge-LED'erne vil følge efter. En 60-sekunders timeoutnedtælling begynder, så snart et batteri registreres.
- Prøv at starte køretøjet. De fleste køretøjer starter straks. Hvis køretøjet ikke starter med det samme, skal du vente 20-30 sekunder og prøve igen. Når den 60-sekunders timeout er afsluttet, skal enheden slukkes og derefter tændes for at starte en ny starthjælps-sekvens. Foretag ikke mere end fem (5) starthjælps-sekvenser i træk inden for en periode på femten (15) minutter. Lad GBX155 hvile i femten (15) minutter, før du forsøger at give starthjælp igen.
- Når du har startet dit køretøj, skal du slukke for enheden, fjerne batteriklemmerne og fjerne GBX155.

60-sekunders timeout.

En nedtælling på 60 sekunder indledes, så snart et batteri registreres. Når der er gået 60 sekunder, deaktiveres starthjælpsfunktionen. Boost-LED'en slukkes, og opladnings-LED'erne for det interne batteri viser enhedens aktuelle opladningsniveau. For at nulstille starthjælpsfunktionen skal du trykke på tænd/sluk-knappen for at slukke enheden. Tryk på tænd/sluk-knappen igen for at tænde for enheden og genstarte starthjælpsfunktionen.

FORSIGTIG.

60-SEKUNDERS TIMEOUT ER DEAKTIVERET, NÅR MANUEL OVERSTYRINGSTILSTAND ER I BRUG. STRØM VIL FORTSAT BLIVE LEVERET, MENS MANUEL OVERSTYRING ER AKTIV. FOR AT MAKSIMERE ANTALLET AF STARTHJÆLPS-SEKVENSER ANBEFALES DET AT SLUKKE FOR BOOST-ENHEDEN, SÅ SNART KØRETØJET ER STARTET.

Lavspændingsbatterier og manuel overstyring

GBX155 er designet til at starte 13-volts blybatterier ned til 3-volt. Hvis dit batteri er under 3 volt, vil Boost-LED'en være «Off». Dette viser, at GBX155 kan ikke registrere et batteri. Hvis du har brug for at starte et batteri under 3 volt, er der en Manuel overstyring-funktion, som giver dig mulighed for at tvinge «On» start-funktionen.

FORSIGTIG.

BRUG DENNE TILSTAND MED EKSTREM OMHU. DENNE TILSTAND ER KUN TIL 13-volts BLYSYRE BATTERIER. BÅDE DEN GNISTSIKRE OG OMVENDTE POLARITET BESKYTTELSSESFUNKTION ER SLÅET FRA. VÆR SÆRLIGT OPMÆRKSOM PÅ BATTERIERNES POLARITET INDEN BRUG AF DENNE TILSTAND. LAD IKKE DE POSITIVE OG NEGATIVE BATTERIKLEMMER RØRE HINANDEN, DA PRODUKTET VIL DANNE GNISTER. DENNE TILSTAND ANVENDER MEGET HØJ STRØM (OP TIL 4250 AMPERE) DER KAN FORSAGE GNISTER OG HØJ VARME, HVIS IKKE ANVENDT ORDENTLIGT. HVIS DU ER USIKKER PÅ DENNE TILSTAND, FØRSØG IKKE AT BENYTTE ENHEDEN, OG SØG PROFESSIONEL ASSISTANCE.

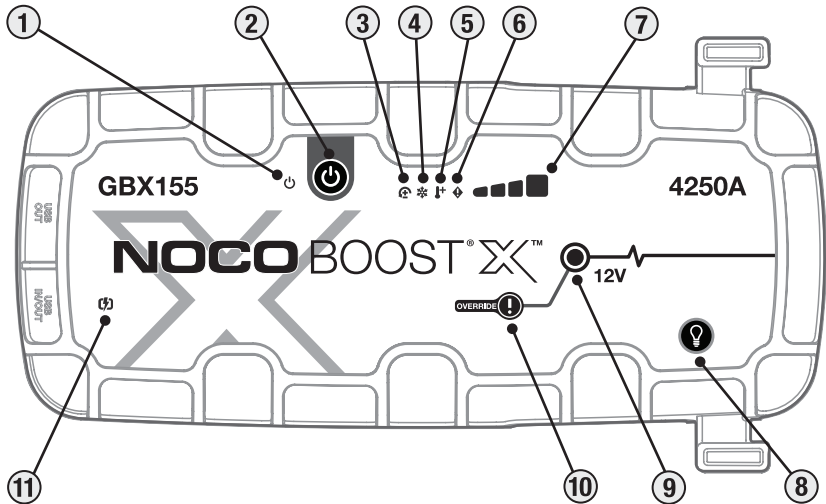

grænseflade

- 1. Strøm LED'en** Lyser Hvid når enheden er «Tændt» Lyser orange efter nedtællingen på 60 sekunder, indtil klemmerne fjernes fra bilbatteriet, eller GBX155 slukkes igen og tændes igen.
- 2. Tryk på** Tryk for at tænde enheden «til» og «fra» eller genstart boost efter 60 sekunders timeout.
- 3. Fejl-LED for omvendt polaritet** Lyser rødt, hvis der opdages omvendt polaritet.
- 4. Cold LED** Lyser konstant eller blinker blå, når den interne temperatur er for lav.
- 5. Hot LED** Lyser konstant eller blinker rødt, når den interne temperatur er for høj.
- 6. Fejl LED** Blinker «til» og «fra» i forskellige sekvenser (fra 1 til 6 blink) for at formidle fejtilstande.
- 7. Internt batteriniveau** Angiver opladningsniveauet for det interne batteri.
- 8. Lystilstandsknap** Skifter det ultraklare LED-lys via 7 lysindstillinger: 100% > 50% > 10% > SOS > Blink > Strobe > Fra
- 9. Boost LED** Lyser hvid, når Boost er aktiv. Hvis enheden er korrekt tilsluttet et batteri, registrerer GBX155 automatisk et batteri og går i Boost-tilstand (LED blinker Hvid, når funktionen manuel overstyring er aktiv).
- 10. Manuel overstyringsknap.** For at aktivere, tryk og hold den nede i tre (3) sekunder. **ADVARSEL: Deaktiverer sikkerhedsbeskyttelse og slår manuelt Boost «Til».** Kun til brug, når en batterispænding er for lav til at blive detekteret.
- 11. LED for hurtig opladning** Lyser hvidt, når hurtig opladning er aktiv. LED'en til hurtig opladning lyser rødt (konstant / blinker), når der er en fejl.

Fejlfinding

	Fejl	Årsag / Løsning
	Fast rød	Omvendt polaritet detekteret. / Vend batteriforbindelserne.
	Enkelt (1) blink	Kortslutning registreret på batteriklemmer. / Fjern alle belastninger, tilslut klemmerne til batteriet igen.
	To (2) blink	Høj spænding registreret ved klemmer (GBX155 er tilsluttet et spændingssystem større end 12V, såsom 24V).
	Tre (3) blink	Dårlig battericelle fundet. / Når en intern battericelle svigter under opladning.
	Firedel (4) Flash	Fejl ved timeout-opladning (dvs. GBX155 har været i bulk-opladning for længe).
	Sextuple (6) Flash	Back-Charge registreret i GBX155 gennem klemmerne i en Boost-tilstand (dvs. GBX155 er i Manuel tilsidesættelse og derefter forbundet til et system større end 12V, såsom 24V).
	Hot LED: Fast	Enheden er fuldt operationel, men nærmer sig øvre temperaturgrænse. / Lad enheden køle af.
	Hot LED: Blinker	Enheden er for varm til at starte, kun lommelygten er tilgængelig i denne tilstand. / Lad enheden køle af.
	Cold LED: Fast	Enheden er fuldt operationel, men nærmer sig en lavere temperaturbegrænsning. / Lad enheden varme op.
	Cold LED: Blinker	Enheden er for kold til at starte, kun lommelygten er tilgængelig i denne tilstand / Lad enheden varme op.
	Blinker rødt	Hvis enheden oplades, skal du kontrollere kablet eller opladeren for beskadigelse / Hvis du oplader en USB-C-enhed, skal du kontrollere kablet eller enheden for beskadigelse / Kontakt NOCO-support, hvis problemet fortsætter.
	Fast rød	Tilsluttet oplader er inkompatibel. / Tag USB-kablet ud, sluk / tænd enheden, brug en anden oplader.

Tekniske specifikationer

Internt batteri: 99Wh Litium-ion

Top strøm bedømmelse: 4250A

Driftstemperatur: -20°C til +50°C

Opladningstemperatur: 0°C til +40°C

Stuetemperatur: -20°C til +50°C (Gennemsnitstemperatur)

USB-C (indgang): 5V 1.5A/9V 3A/12V 3A/15V 3A/20V 3A

USB-C (Udgang): 5V 3A/9V 3A/12V 3A/15V 3A/20V 3A

USB (Udgang): 5 Vdc 2,1 A maks. / 10 W maks.

Kabinetbeskyttelse: IP65 (m/porte lukket)

Køling: Naturlig konvektion

Dimensioner (L x B x H): 30,6 x 16,3 x 6,9 Centimeter

Vægt: 2,6 kilogram (5,82 lb)

NOCO One (1) års begrænset garanti.

NOCO virksomheden («NOCO») garanterer, at dette produkt («Produktet») er fri for fejl i materiale og udførelse, i en periode på et (1) år fra købsdatoen («Garantiperioden»). For mangler, der indberettes i garantiperioden, vil NOCO efter eget skøn og underlagt NOCOs tekniske supportanalyse enten reparere eller udskifte defekte Produkter. Udskiftningsdele og produkter vil blive brugt som nyt eller anvendeligt, sammenlignelige i funktion og ydeevne til den oprindelige del og garanteret for den resterende del af den oprindelige garantiperiode.

NOCO'S ANSVAR ER HERUNDER UDTRYKKELT BEGRÆNSET TIL UDSKIFTNING ELLER REPARATION. UNDER DEN MAKSIMALE LOVGIVNING, VIL NOCO IKKE VÆRE ANSVARLIG FOR KØBEREN AF PRODUKTET, ELLER NOGEN TREDJEPART, FOR SÆRLIGE, INDIREKTE, KONSEKVENTE ELLER EKSEMPLARISKE FØLGESKADER, INKLUSIVE, MEN IKKE BEGRÆNSET TIL; TABT ARBEJDSFORTJENESTE, EJENDOMSSKADE, ELLER PERSONSKADE RELATERET TIL PRODUKTET PÅ NOGEN MÅDE, UANSET ÅRSAG, SELVOM NOCO HAR KENDSKAB TIL MULIGHEDEN FOR SÅDANNE SKADER. GARANTIERNE HERI GÆLDER FOR ALLE ANDRE GARANTIER, INKLUSIVE, OG UDEN BEGRÆNSNING, DE UNDERFORSTÅEDE GARANTIER FOR SALGBARHED OG EGNETHED TIL ET BESTEMT FORMÅL, OG DEM DER OPSTÅR UNDER FORHANDLING. I TILFÆLDE AF AT GÆLDENDE LOVE INDFØRER GARANTIER, BETINGELSER ELLER FORPLIGTELSE DER IKKE KAN UDELUKKES ELLER ÆNDRES, GÆLDER DENNE PARAGRAF I DET STØRSTE OMFANG DISSE LOVE TILLADER.

Denne garanti gives udelukkende til den oprindelige køber af produktet fra NOCO eller fra en NOCO-godkendt forhandler eller distributør og kan ikke overdrages eller tildeles. For at påberåbe sig et garantikrav skal køberen: (1) anmode om og få et RMA (Return Merchandise Authorization)-nummer og returneringsoplysninger ("Return Location") fra NOCO Support ved at e-maile til support@no.co eller ved at ringe 1.800.456.6626; og (2) sende produktet,

inklusive RMA-nummer, og kvittering til returstedet. INDSEND IKKE ET PRODUKT UDEN FØRST AT HENTE ET RMA-NUMMER FRA NOCO SUPPORT.

ORIGINALKØBEREN ER ANSVARLIG (OG SKAL FORBEREDE) ALLE EMBALLAGE OG TRANSPORTKOSTNINGER TIL AFSENDELSE AF PRODUKTER TIL SERVICE.

UANSET OVENSTÅENDE ER DENNE BRUGERVENLIGE GARANTI UGYLDIG OG FINDER IKKE ANVENDELSE PÅ PRODUKTER SOM: (a) er forkert brugt, forkert håndteret, udsat for misbrug eller skødesløs håndtering, uheld, forkert opbevaring eller betjent under ekstreme spændinger, temperaturer, stød eller vibrationer ud over NOCOs anbefalinger til sikker og effektiv anvendelse; (b) forkert installeret, betjent eller vedligeholdt; (c) er/blev ændret uden udtrykkeligt skriftligt samtykke fra NOCO; (d) er blevet adskilt, ændret eller repareret af andre end NOCO; (e) hvis fejl/mangler blev rapporteret efter garantiperioden.

DENNE BRUGERVENLIGE GARANTI DÆKKER IKKE: (1) normalt slid; (2) kosmetisk skade, der ikke påvirker funktionaliteten; eller (3) produkter, hvor NOCO-serienummer mangler, er ændret eller skamferet.

BETINGELSER FOR DEN BRUGERVENLIGE GARANTI

Disse betingelser gælder kun for produktet i garantiperioden. Den brugervenlige garanti annulleres enten efter forløbet tid fra købsdato (forløbet tid fra serienummerdato, hvis intet bevis for køb) eller efter betingelserne, der er anført tidligere i dette dokument. Returner produkt med den relevante dokumentation.

Med kvittering:

1 år: INGEN gebyr. Med bevis på købet begynder garantiperioden på købsdatoen.

Uden kvittering:

1 år: INGEN gebyr. Uden købsbevis begynder garantiperioden på serienummerdatoen.

Vi anbefaler, at du registrerer dit NOCO-produkt for at uploade købsbevis og forlænge dine effektive garantidatoer. Du kan registrere dit NOCO-produkt online på: no.co/register. Hvis du har spørgsmål angående din garanti eller dit produkt, skal du kontakte NOCO Support (e-mail og telefonnummer ovenfor) eller skrive til: NOCO Company, 30339 Diamond Parkway, #102, Glenwillow, OH 44139 USA.



FARE

Bruksveiledning og garanti



LES OG GJØR DEG FORSTÅTT MED ALL SIKKERHETSINFORMASJON FØR DU BRUKER PRODUKTET. Dersom du ikke følger disse sikkerhetsinstruksjonene, kan det forårsake ELEKTRISK STØT, EKSPLOSJON og/eller BRANN; som kan medføre ALVORLIGE PRODUKT-/PERSONSKADER og DØD.



Risiko for elektrisk støt. Produktet er et elektrisk apparat som kan forårsake støt og alvorlige skader. Ikke klipp strømkabler. Ikke utsett apparatet for vann.



Sprengfare. Batterier som ikke overvåkes, ikke er kompatible eller som er skadet, kan eksplodere dersom de brukes med dette produktet. Sørg for at produktet alltid er under oppsyn under bruk. Aldri forsøk å jumpstarte et skadet eller frossent batteri. Produktet må kun brukes med batterier som er egnet og bruker anbefalt spenningsstyrke. Produktet må kun brukes på godt ventilerte områder.



Brannfare. Produktet er et elektrisk apparat som avgir varme og kan forårsake brann. Ikke dekk til produktet. Ikke røyk eller bruk apparater som kan avgi elektrisk gnist eller medføre brann under bruk av produktet. Oppbevar produktet unna antennerlige materialer.



Risiko for øyenskade. Produktet må kun brukes med vernebriller. Batterier kan eksplodere og følgelig fyre av skadelige partikler. Batterisyre kan irritere hud og øyner. Dersom syren kommer i kontakt med hud eller øyner, må påvirkede områder skylles med rent vann og det må tas kontakt med et giftkontrollsenster.



Risiko for sprengfarlige gasser. Det er farlig å jobbe i miljø med bly-syre. Batterier genererer normalt sprengfarlige gasser under ordinære forhold. For å minske risiko for batterieksplisjon må en følge alle sikkerhetsinstrukser, samt de som utgis av batteriproduzenten og produsenten av ethvert utstyr som brukes i nærheten av batteriet. Gå over alle advarselsmerker på produkter det gjelder og på motoren.

Norsk

For ytterligere informasjon og hjelp, besøk:

www.no.co/support

Viktige sikkerhetsadvarsler

FORSIKTIG:

Manuell modus deaktiverer alle sikkerhetstiltak. Hvis manuell modus brukes feil og/eller mot vår anbefalte bruk, kan det føre til personskader eller dødsfall og vil ugyldiggjøre garantien. Fare for brann, eksplosjon og brannskader. Ikke demonter, knus, varm opp over 60 °C eller brenn. Denne enheten er beregnet for midlertidig bruk utendørs, og det skal utvises rimelig forsiktighet når du bruker enheten i våte forhold.

ADVARSEL:

Du må ikke overlade det interne batteriet. Les bruksanvisningen. Ikke røyk, tenn fyrstikker eller lag gnister i nærheten av strømforsyningen. Du må kun lade det interne batteriet i et godt ventilert område når det ikke er i bruk.

FORSIKTIG:

Risiko for personskade. Ikke bruk dette produktet hvis strømledningen eller batterikablene er skadet. Denne enheten er ikke beregnet for bruk i et kommersielt reparasjonsanlegg, og enheten er ment å oppbevares innendørs når den ikke er i bruk. Enheten skal ikke lagres eller forlages utendørs når den ikke er i bruk.

Forslag 65. Batterikoblinger, terminaler og relaterte tilbehør inneholder kjemikalier; blant annet bly. I delstaten California klassifiseres disse materialene som kreftfremkallende og det er bevist at de kan forårsake fosterskader og andre fruktbarhetskomplikasjoner. **Personlige forholdsregler.** Produktet må kun brukes hensiktsmessig. Produktet må brukes i nærheten av andre som er nærme nok til å høre deg eller hjelpe deg dersom det skulle oppstå en nødsituasjon. Sørg for at du har rent vann og såpe i nærheten, i tilfelle du kommer i kontakt med batterisyren. Bruk vernetøy og -briller til arbeid i nærheten av et batteri. Vask alltid hendene etter håndtering av batterier og relaterte materialer. Ikke håndter eller ha på deg noen metallgjenstander under arbeid med batterier; dette innebærer verktøy, armbåndsur og smykker. Dersom en metallgjenstand treffer et batteri, kan det forårsake gnist eller kortslutning som kan medføre elektrisk støt, brann og/eller eksplosjon og eventuelt resultere i produkt-/personskader og død. **Mindreårig.** Dersom "Kundens" hensikt er å la en mindreårig bruke produktet, er det innforstått at den myndige kunden vil oppgi grundige instruksjoner og forholdsregler for bruk til enhver mindreårig bruker. "Kunden" anses ansvarlig for eventuelle forsømmelser på dette området ved eventuelle søksmål mot NOCO for ikke-hensiktsmessig bruk eller misbruk av en som er mindreårig. **Kvelerisiko.** Tilbehør kan utsette barn for kvelerisiko. Hold barn under oppsyn i nærheten av produktet eller dets tilbehør. Produktet er ingen leke. **Håndtering.** Produktet skal håndteres forsiktig. Produktet kan bli skadet hvis det utsettes for slag og støt. Ikke bruk et produkt med skader; inkludert, men ikke begrenset til, sprekker i dekselet eller slitte kabler. Ikke bruk produktet med en slitt kabel. Produktet kan ta skade av fukt og væsker. Ikke håndter produktet eller dets elektriske komponenter i nærheten av noen form for væske. Produktet skal kun oppbevares og brukes i tørre omgivelser. Ikke bruk produktet dersom den har blitt våt. Dersom produktet blir vått under bruk, må det kobles fra batteriet umiddelbart og ikke brukes. Ikke dra i kabler for å koble fra produktet. **FORSIKTIG:** Varm overflate. Vent til enheten er avkjølt før du håndterer den. **Modifiseringer.** Ikke forsøk å endre, modifisere eller reparere noen av produktets deler. Demontering av produkt kan medføre produkt-

personskader og død. Opphør all bruk av et produkt som har blitt skadet, får funksjonsfeil eller kommer i kontakt med væske, og ta kontakt med NOCO. Produktets garanti er ikke lenger gyldig dersom produktet har blitt modifisert. **Tilbehør.** Produktet kan kun brukes med NOCO-godkjent tilbehør. NOCO tar ingen ansvar for brukerens sikkerhet eller skader som forekommer ved bruk av tilbehør som ikke er godkjent av NOCO. **Omgivelser og forhold.** Sørg for at produktet ikke utsettes for batterisyre. Ikke bruk produktet på et lukket sted eller på et sted med begrenset ventilasjon. Batterier må ikke plasseres oppå produktet. Kabler skal plasseres slik at de ikke kommer i kontakt med bevegelige maskindeler (inkludert lokk og dører) og bevegelige motordeler (inkludert vifter og trinser), da dette kan medføre en potensielt skadelig eller dødelig risiko. **Driftstemperatur.** Produktet er utviklet for å virke i temperaturforhold mellom -20°C til 50°C. Ikke bruk apparatet utenfor dette temperaturomfanget. Aldri jumpstarte et frossent batteri. Opphør all bruk av produktet umiddelbart dersom batteriet blir varmere enn normalt. **Oppbevaring.** Ikke bruk eller oppbevar produktet på steder med mye støv eller andre luftbårne materialer. Produktet skal oppbevares på en flat og stabil overflate for å sikre at det ikke faller over ende. Produktet skal oppbevares under tørre forhold. Temperaturomfang for oppbevaring: -20 °C til 50 °C (0 °C ~ +25°C gjennomsnittstemperatur). Aldri overskrid 80°C, uansett situasjon. **Kompatibilitet.** Produktet er kun utviklet for bruk med 12-volts bly-syre-batterier. Aldri forsøk å bruke produktet med andre typer batterier. Å jumpstarte batterier med andre kjemiske komposisjoner kan resultere i produkt-/personskader og/eller død. Ta kontakt med batteriproduzenten før du forsøker å jumpstarte batteriet. Hvis du ikke kjenner til batteriets kjemiske komposisjon eller spenning, må du ikke forsøke å jumpstarte den. **Batteriet.** Produktets innebygde litium-ion-batteri skal kun skiftes ut av NOCO og kan ikke gjenvinnes med husholdningsavfall. Du må aldri forsøke å skifte ut batteriet selv eller håndtere et skadet eller lekkende litium-ion-batteri. Batteriet må aldri kasseres sammen med husholdningsavfall. Under statlige og føderale lover og forskrifter er det ulovlig å kassere batterier med husholdningsavfall. Oppbrukte batterier må kun kasseres på lokale batterigjenvinningsentre. Dersom produktets batteri har blitt overopphetet, deformert, avgir en duft, fått kutt eller gjennomgår eller viser tegn til unormal drift, ta kontakt med NOCO og opphør all bruk av produktet umiddelbart. **Batteriooplading.** Lad produktet med den medfølgende USB-C ladekabelen eller en 12 V billader. NOCO anbefaler ikke bruk av tredjeparts USB-C-kabler eller strømadaptere og er ikke ansvarlig for skade, personskade og/eller død hvis du bruker ladeprodukter fra tredjeparter. Vær forsiktig hvis du bruker strømadaptere av lav kvalitet, da de kan utgjøre en alvorlig elektrisk risiko som kan føre til personskade og/eller død samt skade på utstyr og eiendom. Hvis du bruker ødelagte kabler eller ladere eller lader når det er fuktig, kan det føre til elektrisk støt. Bruk av generiske strømadaptere eller strømadaptere fra tredjeparter kan forkorte produktets levetid og føre til at produktet ikke fungerer som det skal. NOCO er ikke ansvarlig for brukerens sikkerhet når du bruker tilbehør eller utstyr som ikke er godkjent av NOCO. Når du bruker en USB-strømadapter til å lade produktet må du forsikre deg om at strømpluggen er satt helt inn i adapteren før du kobler den til en stikkontakt. Strømadaptere kan bli varme ved normal bruk, og langvarig kontakt med huden kan forårsake kroppsskader. Du må alltid sørge for at du har tilstrekkelig ventilasjon rundt strømadaptere når de er i bruk. For å sikre maksimal batterilevetid må du unngå å lade produktet i mer enn én uke av gangen, da overlading kan forkorte batteriets levetid. Over tid vil et ubrukt produkt utlades og må lades opp før bruk. Koble produktet fra strømkilder når det ikke er i bruk. Du må kun bruke produktet til dets tiltenkte formål. **Medisinske apparater.** Produktet kan avgi elektromagnetisk stråling. Produktet inneholder magnetiske komponenter som kan forstyrre pacemakere, defibrillatorer og andre medisinske apparater. Disse elektromagnetiske feltene kan forstyrre pacemakere og andre medisinske apparater. Ta kontakt med en lege før du bruker produktet dersom du bruker medisinske apparater; som f.eks. en pacemaker. Hvis du mistenker at produktet forstyrrer et medisinsk apparat, må du slutte å bruke produktet umiddelbart og ta kontakt med en lege. **Medisinske lidelser.** Hvis du lider av medisinske komplikasjoner som du tror produktet har en innvirkning på; blant annet i forbindelse med anfall, bevissthetstap ("sviming") og øyeplager (anstrengte øyer), må du ta kontakt med legen før du bruker produktet. Bruk av en integrert, kraftig lommelykt, innebærer risiko i forbindelse med lysfølsomhet. Når lyset

benyttes i strobemodus, kan det forårsake anfall hos pasienter med fotosensitiv epilepsi – som videre kan føre til alvorlige skader eller død. **Lys.** En kan få permanente øyenskader av å stirre direkte på lyset fra lommelykten. Produktet er utstyrt med en kraftig, prefokusert LED-lampe som avgir en kraftig lysstråle ved høyeste innstilling. **Rengjøring.** Produktet må skrues av før noen forsøker å rengjøre eller vedlikeholde den. Rengjør og tørk av produktet umiddelbart dersom det kommer i kontakt med væsker eller skitnes til av noe annet. Bruk en myk, lofri klut (mikrofiber). Sørg for at det ikke kommer fukt på åpninger/sprekker. **Sprengfarlige omgivelser.** Følg alle varslinger og instruksjoner. Ikke operer produktet i miljø med sprengfarlige midler. Dette innebærer påfyllingssteder for drivstoff og rom med kjemikalier eller partikler som korn, støv eller metallstøv. **Aktiviteter med alvorlige følger.** Produktet er ikke tiltenkt for bruk i situasjoner hvor funksjonssvikt kan føre til skader, alvorlige miljøskader eller død. **Radiofrekvente forstyrrelser.** Produktet er designet, testet og produsert til å samsvare med reguleringer for radiosignaler. Produktets radiosignaler kan ha en negativ innvirkning på annet elektronisk utstyr og forårsake funksjonssvikt. **Modellnummer: GBX155** Apparatet er i samsvar med FCC-regler, del 15. Apparatets drift er gjenstand for følgende: (1) apparatet kan ikke medføre skadelige forstyrrelser og (2) apparatet må kunne motta alle eventuelle forstyrrelser, inkludert forstyrrelser som kan forårsake funksjonssvikt. OBS: Apparatet har gjennomgått prøver som bekrefter at den overholder angitte begrensninger for Klasse A-digitale apparater, i samsvar med FCC-regler, del 15. Reguleringene er utviklet for å sikre en rimelig beskyttelse mot skadelige forstyrrelser dersom utstyret brukes i kommersielle miljø. Utstyret genererer, bruker og kan avgi radiofrekvenser, og kan dermed ha en skadelig innvirkning på radiokommunikasjoner dersom utstyret ikke installeres og brukes i samsvar med instruksjoner. Utstyret vil mest sannsynlig forårsake skadelige forstyrrelser dersom det brukes i boligområder. I slike tilfeller er det på brukerens ansvar å korrigere forstyrrelsene.

Bruerveiledning

Trinn 1: Lade GBX155.

GBX155 kommer delvis ladet ut av esken men må lades opp helt før bruk. Bruk den medfølgende USB-C-ladekabelen eller en 12 V billader til å koble GBX155 til USB-C INN-/UT-porten. Den kan lades fra alle typer strømførende USB-porter, for eksempel en strømadapter, billader, bærbar PC og mer. USB-C INN-/UT-porten bruker Power Delivery 3.0-teknologi som er i stand til å motta/levere opptil 60 W. Tiden det vil ta å lade en GBX155 vil variere basert på strømstyrken som kan leveres og strømkilden som brukes. Faktiske resultater kan variere på grunn av batteriforhold.

Batteriets ladenivå indikeres av LED-lamper under opplading. Under oppladingen, pulserer de fire LED-lysene sakte av og på inntil de begynner å lyse uavbrutt. Når batteriet er fulladet, lyser den grønne 100%-lampen uavbrutt. 25%-, 50%- og 75%-lampene skrues av. 100%-lampen vil av og til pulserer for å indikere vedlikeholdslading.

Oppladingstid: Ladeinformasjon:

64h	2,5W
32h	5W
16h	10W

Internt batterinivå



Hurtiglading.

GBX155 er utstyrt med hurtigladeteknologi som lar den lades med en styrke på opptil 60 W. For å utnytte denne funksjonen fullt ut må du ha en kompatibel lader som er i stand til å levere 60 W med USB-C Power Delivery 3.0. Hurtigladelampen lyser når ladestyrken overstiger 15 W, noe som indikerer at USB Power Delivery 3.0 er aktivt.

Billader

Den mest effektive måten å lade GBX155 er ved å bruke NOCO Automotive Charger (ikke inkludert). MERKNAD: Kjøretøyet må være på / på for at autoladeren skal lade enheten raskt.

Strømkilde

Når du lader USB-enheter, er det viktig å først drive GBX155-enheten og deretter koble til USB-enheten som lades. MERKNAD: Hvis GBX155-enheten ikke slås på først, vil den tømme strøm fra USB-enheten hvis den er DRP-kompatibel. For å lade GBX155 med en DRP-kompatibel enhet (f.eks. Telefon, bærbar datamaskin, strømbank), må du sørge for at GBX155 er slått AV før du oppretter en kabelforbindelse mellom GBX155 og DRP-enheten.

Trinn 2: Koble til batteriet.

Les og forstå håndboken til kjøretøyet nøye angående spesifikke forholdsregler og anbefalte metoder for å bruke starthjelperen med kjøretøyet. Forsikre deg om at du kjenner til spenningen og kjemien til batteriet ved å lese batteriets bruksanvisning før du bruker dette produktet. GBX155 kan kun brukes for å starte 13-volts blysyrebatterier. Før du kobler til batteriet, må du forsikre deg om at du har et 12-volts blysyrebatteri. GBX155 er ikke egnet for noen andre typer batterier. Forsikre deg om at batteripolene på batteriet har riktig polaritet. Den positive batteripolen er vanligvis merket med disse bokstavene eller dette symbolet (POS, P, +). Den negative batteripolen er vanligvis merket med disse bokstavene eller dette symbolet (NEG, N, -). Du må aldri koble til forgasseren, drivstoffledningene eller tynne metalldele. Instruksjonene nedenfor er for et negativt jordingssystem (vanligst). Hvis kjøretøyet ditt er et positivt bakkesystem (veldig uvanlig), bør du lese bilens håndbok for å få riktige instruksjoner før du bruker starthjelperen.

1. Koble den positive (rød) batteriklemmen til den positive (POS, P, +) batteripolen og den negative (svart) batteriklemmen til den negative (NEG, N, -) batteripolen eller kjøretøyets karosseri.

Trinn 3: For å jumpstarte.

1. Sørg for at alle elektriske komponenter (frontlykter, radio, klimaanlegg, osv.) er skrudd av på kjøretøyet før du forsøker å jumpstarte batteriet.

2. Trykk på av/på-knappen for å starte starthjelperen, og da vil alle lysdiodene blinke én gang. Hvis du er riktig tilkoblet til batteriet vil lyser White Boost-lampen og lampene for batterilading lyses opp i rekkefølge. Så snart et batteri blir oppdaget vil det startes en timeout-nedtelling på 60 sekunder.

Hurtiglading.

Oppladingstid:	Ladeinformasjon:
2,7h	60W

Billader.

Oppladingstid:	Ladeinformasjon:
2,7h	60W

NO

3. Prøv å starte kjøretøyet. De fleste kjøretøy starter umiddelbart. Hvis kjøretøyet ikke starter med en gang, kan du vente 20–30 sekunder og prøve igjen. Etter at timeout-nedtellingen på 60 sekunder er fullført må enheten slås av og deretter på igjen for å sette i gang en ny starthjelp-sekvens. Ikke bruk starthjelperen mer enn fem (5) påfølgende ganger i løpet av en periode på femten (15) minutter. La GBX155 hvile i femten (15) minutter før du bruker starthjelperen til å prøve å starte kjøretøyet igjen.

4. Når du har startet kjøretøyet må du slå av enheten, koble fra batteriklemmene og fjerne GBX155.

60-sekunders timeout.

Så snart et batteri blir oppdaget vil det startes en timeout-nedtelling på 60 sekunder. Etter at det har gått 60 sekunder vil starthjelpfunksjonen deaktiveres. Boostlampen vil slå seg av og batteriets interne ladelamper viser enhetens gjeldende ladenivå. For å tilbake stille starthjelpfunksjonen trykker du på strømknappen for å slå av enheten. Trykk inn av-/på-knappen igjen for å slå på enheten og starte starthjelpfunksjonen på nytt.

FORSIKTIG.

60 SEKUNDERS NEDTELLING ER DEAKTIVERT NÅR DU BRUKER MANUELL OVERSTYRING. DET VIL FORTSETTE Å LEVERES STRØM NÅR MANUELL OVERSTYRING ER AKTIV. FOR Å MAKSIMERE ANTALL OPPSTARTER MED STARTHJELP ANBEFALES DET Å SLÅ AV BOOST-ENHETEN SÅ SNART KJØRETØYET HAR STARTET.

Lavspente batterier og manuell overstyring

GBX155 er utviklet for å jumpstarte fra 12-volts bly-syre-batterier og ned til 3-volts batterier. Hvis batteriet er under 3 volt, vil LED-lampen "Boost" være av. Dette indikerer at GBX155-enheten ikke oppdager batteriet. Hvis du må jumpstarte et batteri under 3 volt, kan du benytte en manuell overstyringsfunksjon som gjør at du kan tvinge frem jumpstart-funksjonen.

FORSIKTIG.



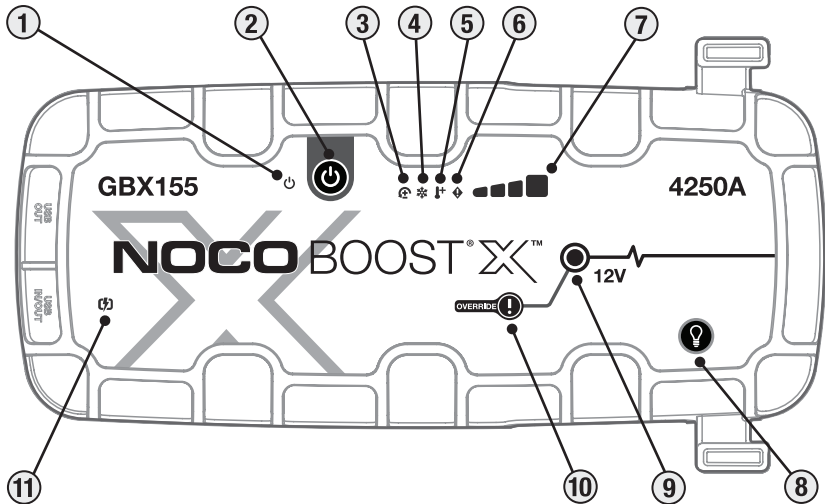

BRUK DENNE FUNKSJONEN MED OMHU. DENNE FUNKSJONEN ER KUN FOR 12-VOLTS BLY-SYRE-BATTERIER. BESKYTTELSE MOT GNISTRING OG OMVENDT POLARITET DEAKTIVERES. DU MÅ VÆRE VELDIG BEVISST PÅ BATTERIETS POLARITET FØR DU BRUKER DENNE FUNKSJONEN. IKKE LA POSITIV OG NEGATIV BATTERIKLEMMEN KOMME I KONTAKT MED HVERANDRE, DA DETTE VIL FØRE TIL AT PRODUKTET BEGYNNER Å GNISTRE. DENNE FUNKSJONEN BENYTTET EN SVÆRT HØY SPENNING (OPPTIL 4250 AMPER) SOM KAN FORÅRSAKE GNISTRING OG KRAFTIG OPPVARMING HVIS NOE GJØRES FEIL. IKKE BRUK DENNE FUNKSJONEN HVIS DU ER USIKKER – OPPSØK HJELP AV PROFESJONELLE.



Interface

- 1. "Power"-lampen** Lyser hvitt når enheten er på. Lyser oransje etter nedtellingen på 60 sekunder til klemmene fjernes fra bilbatteriet eller GBX155 er slått av og på igjen.
- 2. Av-/på-knappen ("Power")** Trykk for å slå enheten «på» og «av» eller starte boost på nytt etter 60 sekunders tidsavbrudd.
- 3. Advarsellampe for omvendt polaritet** Lyser rødt hvis det oppdages omvendt polaritet.
- 4. Kald LED lyser fast blå;** Lyser fast eller blinker blått når den interne temperaturen er for lav.
- 5. Hot LED lyser fast rødt;** Lyser fast eller blinker rødt når den interne temperaturen er for høy.
- 6. Feil-lampen ("Error")** Blinker «på» og «av» i forskjellige sekvenser (fra 1 til 6 blink) for å formidle feilforhold.
- 7. Internt batterinivå** Indikerer ladningsnivået på det interne batteriet.
- 8. Lysmodusknapp;** for å veksle mellom LED-lysets 7 ulike moduser: 100 % > 50 % > 10 % > SOS > Pulsere > Strobe > Av
- 9. "Boost"-lampen** Lyser hvitt når "Boost" er aktivert. Når enheten og batteriet er tilkoblet riktig, oppdages batteriet automatisk av GBX155-enheten og "Boost"-modus blir aktivert (LED-lampen pulserer hvitt når manuell overstyringsfunksjon er på).
- 10. Knapp for manuell overstyring.** Trykk knappen og hold den inne i tre (3) sekunder for å aktivere. **ADVARSEL: Sikkerhetsvern deaktiveres og "Boost" tvinges på manuelt. Bare for bruk når en batterispenning er for lav til å bli oppdaget.**
- 11. Hurtigladelampe** Lyser hvitt når enheten hurtiglader. Lysdioden for hurtiglading lyser rødt (kontinuerlig / blinkende) når det er en feil.

Problemløsning

	Feil	Årsak/Løsning
	 Kontinuerlig rød	Omvendt polaritet oppdaget. / Vend batteriforbindelsene.
	Blinker én (1) gang	Kortslutning oppdaget på batteriklemmene. / Fjern alle tilkoblinger, koble klemmene til batteriet igjen.
	Blinker to (2) ganger	Høyspenning oppdaget ved klemmer (GBX155 er koblet til et spenningssystem større enn 12V, for eksempel 24V).
	Blinker tre (3) ganger	Dårlig battericelle oppdaget. / Når en intern battericelle har sviktet under lading.
	Firemanns (4) Blits	Ladningsavbruddsfeil (dvs. GBX155 har vært i masselading for lenge).
	Sekstual (6) Blits	Back-Charge oppdaget i GBX155 gjennom klemmene mens du er i Boost-modus (dvs. GBX155 er i manuell overstyring og deretter koblet til et system større enn 12V, for eksempel 24V).
	Varm LED: Solid	Enheten er fullt operativ, men nærmer seg øvre temperaturgrense. / La enheten avkjøles.
	Varm LED: Blinker	Enheten er for varm til å starte, bare lommelykten er tilgjengelig i denne tilstanden. / La enheten avkjøles.
	Kald LED: Solid	Enheten er fullt operativ, men nærmer seg lavere temperaturgrense. / La enheten varme opp.
	Kald LED: Blinker	Enheten er for kald til å starte, bare lommelykten er tilgjengelig i denne tilstanden / La enheten varme seg opp.
	Blinker rødt	Hvis du lader enheten, må du kontrollere kabelen eller laderen for skader / Hvis du lader en USB-C-enhet, sjekk kabelen eller enheten for skader / Kontakt NOCO-support hvis problemet vedvarer.
	Kontinuerlig rød	Tilkoblet lader er inkompatibel. / Koble fra USB-kabelen, slå av / på enheten, bruk en annen lader.

Tekniske spesifikasjoner

Internbatteri: 99Wh Litium-ion

Toppstør: 4250A

Driftstemperatur: -20°C til +50°C

Ladetemperatur: 0°C til +40°C

Oppbevaringstemperatur: -20°C til +50°C (gj.snitt)

USB-C (inn): 5V 1.5A/9V 3A/12V 3A/15V 3A/20V 3A

USB-C (ut): 5V 3A/9V 3A/12V 3A/15V 3A/20V 3A

USB (uttak): 5 VDC 2,1 A maks / 10 W maks

Vernedeksel: IP65 (m/koblinger stengt)

Nedkjøling: Naturlig konveksjon

Dimensjoner (L x B x H): 30,6 x 16,3 x 6,9 Centimeter

Vekt: 2,6 Kilo (5,82 lb)

NOCO – Ettårig begrenset garanti.

The NOCO Company ("NOCO") garanterer at dette produktet ("Produkt") ikke vil være defekt i forbindelse med materialer og produksjonsarbeid i en periode på ett (1) år fra kjøpsdato ("Garantiperiode"). Dersom defekter rapporteres under Garantiperioden, vil NOCO – etter eget skjønn og på bakgrunn av tekniske analyser – enten reparere eller erstatte det defekte Produktet. Reservedeler/-produkter vil enten være nye eller pent brukte, og fungere og yte likt som originaldelen. Delen/produktet dekkes ut den originale garantiperioden.

NOCOS ANSVAR HERUNDER BEGRENSES UTTRYKkelig TIL PRODUKTERSTATNING ELLER REPARASJON. TIL DEN GRAD DET ER TILLATT AV LOVEN, SKAL NOCO IKKE HOLDES ANSVARLIG OVENFOR ENHVER KJØPER AV PRODUKTET ELLER TREDJEPART FOR NOEN SPESIELLE, INDIREKTE, FØLGELIGE ELLER EKSEMPLARISKE SKADER, INKLUDERT, MEN IKKE BEGRENSET TIL, TAPTE PROFITTER, SKADER VED PERSONER ELLER EIENDOM, SOM PÅ NOEN MÅTE RELATERES TIL PRODUKTET, UANSETT ÅRSAKENS NATUR, SELV MED NOCOS FOREGÅENDE KJENNSKAP TIL RISIKOEN FOR SLIKE SKADER. GARANTIENE ANGITT HERI ERSTATTER ALLE ANDRE GARANTIER, UTTRYKkelige, IMPLISERTE, LOVPÅLAGTE ELLER ANDRE, INKLUDERT, UTEN BEGRENSNING, IMPLISERTE SALGBARHETSGARANTIER OG EGNETHET TIL SÆRSKILTE FORMÅL, SAMT ANDRE SOM FREMKOMMER I FORBINDELSE MED SALG, BRUK ELLER HANDEL. DERSOM GARANTIER, VILKÅR ELLER FORPLIKTELSER SOM DET IKKE ER MULIG Å EKSKLUDERE ELLER MODIFISERE INNFØRES UNDER GJELDENDE LOWVERK, SKAL DETTE AVSNITTET FORTSATT VÆRE GYLDIG SÅ LANGT DET KAN TILLATES UNDER GJELDENDE LOVER.

Denne garantien gjelder utelukkende for den opprinnelige kjøperen av produktet fra NOCO eller fra en NOCO-godkjent forhandler eller distributør og kan ikke overdras eller overføres. For å fremsette et garantikrav må kjøperen: (1) be NOCO-kundestøtten om og motta et returnummer («RMA») og informasjon returstedet

(«Return Location») ved å sende en e-post til support@no.co eller ved å ringe 1.800.456.6626, samt (2) sende produktet sammen med RMA-nummeret og kvittering til returstedet. IKKE SEND INN PRODUKTET UTEN Å FØRST MOTTA ET RMA FRA NOCO-KUNDESTØTTEN.

OPPRINNELIG KJØPER ER ANSVARLIG FOR (OG MÅ FORHÅNDSBETALE) ALLE PAKKE- OG TRANSPORTUTGIFTER FOR SENDING AV PRODUKTER TIL GARANTIVERKSTEDET.

UTENOM DET OVENNEVNT ER DENNE PROBLEMFRIE GARANTIEN UGYLDIG OG GJELDER IKKE FOR PRODUKTER SOM: (a) blir misbrukt, feilbehandlet, utsatt for misbruk eller uforsiktig håndtering, utsatt for ulykker, feillagret eller brukes med ekstreme spenninger, temperaturer, støt eller vibrasjoner utover NOCOs anbefalinger for sikker og effektiv bruk, (b) er feilinstallert, feilbetjent eller vedlikeholdt på en ukorrekt måte, (c) er/ble endret uten uttrykkelig skriftlig samtykke fra NOCO, (d) har blitt demontert, endret eller reparert av andre enn NOCO, (e) har mangler som ble rapportert etter garantiperioden.

DENNE PROBLEMFRIE GARANTIEN DEKKER IKKE: (1) normal slitasje, (2) kosmetisk skade som ikke påvirker funksjonaliteten, eller (3) produkter som mangler NOCO-serienummer eller der serienummeret er endret eller er uleselig.

BETINGELSER FOR DEN PROBLEMFRIE GARANTIEN

Disse betingelsene gjelder bare for produktet mens garantiperioden er gyldig. Den problemfrie garantien er ugyldig enten etter forløpt tid fra kjøpsdato (forløpt tid fra serienummerdato dersom det mangler kjøpsbevis) eller fra betingelsene som er oppført tidligere i dette dokumentet. Returner produktet sammen med relevant dokumentasjon.

Med kvittering:

1 år: INGEN kostnad. Med kjøpsbevis starter garantiperioden på kjøpsdatoen

UTEN kvittering:

1 år: INGEN kostnad. Uten kjøpsbevis starter garantiperioden på serienummerdatoen.

Vi anbefaler å registrere NOCO-produktet ditt for å laste opp kjøpsbevis og forlenge de aktive garantidatoene dine. Du kan registrere NOCO-produktet ditt på nettstedet vårt: no.co/register. Hvis du har spørsmål angående garantien eller produktet ditt, kan du kontakte NOCOs kundestøtte (e-post og telefonnummer over) eller skrive til: NOCO Company, på 30339 Diamond Parkway, #102, Glenwillow, OH 44139 USA.

NOCO BOOST® X™

GBX155



VAARATILANTEET



LUE HUOLELLISESTI KAIKKI TURVAOHJEET ENNEN TÄMÄN TUOTTEEN KÄYTTÖÖÄ. Näiden ohjeiden noudattamatta jättäminen voi aiheuttaa **SÄHKÖISKUN, RÄJÄHDYKSEN, TULIPALON, tai voi aiheuttaa VAKAVAN VAMMAN, HENGENVAARAN tai OMAISUUSVAHINKOJA.**



Sähköiskun vaara. Tuote on sähkölaite, joka voi aiheuttaa sähköiskun ja aiheuttaa vakavia vammoja. Älä leikkaa virtajohtoja. Älä upota laitetta veteen tai anna sen kastua.



Räjähdysvaara. Valvomattomat, yhteensopimattomat tai vahingoittuneet akut voivat räjähtää, jos niitä käytetään laitteen kanssa. Älä jätä käytön aikana laitetta valvomatta. Älä yritä apukäynnistystä vahingoittuneelle tai jäätyneelle akulle. Käytä laitetta vain akuille, joissa on suositeltu jännite. Käytä laitetta hyvin ilmastoiduissa tiloissa.



Tulipalovaara. Tuote on sähkölaite, joka säteilee lämpöä ja voi aiheuttaa palovammoja. Älä peitä laitetta. Älä tupakoi tai käytä mitään sähköisen kipinän tai liekin lähdeä laitteen ollessa toiminnassa. Pidä laite poissa tulenaroista materiaaleista.



Silmävamman vaara. Käytä silmien suojausta laitetta käytettäessä. Akut voivat räjähtää ja aiheuttaa lentäviä roskia. Akkuhappo voi aiheuttaa silmien ja ihon ärsytystä. Huuhtelee välittömästi aineen kosketukseen joutuneet silmät tai iho juoksevalla puhtaalla vedellä.



Räjähdysvaara. Lyijyhapon läheisyydessä työskentely on vaarallista. Normaali akkutoiminta tuottaa räjähtäviä kaasuja. Vähentääksesi akun räjähdysvaaraa noudata kaikkia turvallisuusohjeita, joita akun valmistaja ja kaikkien muiden akun läheisyydessä käytettävien laitteiden valmistajat ovat julkaisseet. Tarkasta varoitusmerkinnät näistä tuotteista ja ajoneuvon moottorista.

Käyttöohjeet ja takuu

Suomalainen

Saat lisätietoja osoitteesta:

www.no.co/support

Tärkeitä turvallisuusvaroituksia

HUOMIO:

Kaikki suojoitoimenpiteet poistuvat käytöstä manuaalillassa. Asiattomasti ja/tai käyttösuosituksemme vastaisesti käytettynä se voi johtaa loukkaantumiseen tai kuolemaan ja mitätöi takuun. Räjähdyksen ja tulipalovaaran ja palovamman mahdollisuus! Älä pura osiin, murskaa, kuumenna yli 60 °C tai polta. Laite on tarkoitettu väliaikaiseen käyttöön ulkona. Kohtuullista huolellisuutta tulee noudattaa laitetta käytettäessä määritetyissä olosuhteissa.

VAROITUS:

Älä yllätä sisään asennettua akkua! Lue käyttöohjeet. Älä tupakoi, sytytä tulitikkua tai aiheuta kipinöitä apukäynnistimen lähellä. Lataa sisäänrakennettua akkua vain hyvin ilmastoiduissa paikoissa sen ollessa pois käytöstä.

HUOMIO:

Tapaturmavaara! Älä käytä tätä tuotetta, jos virtajohto tai akkukaapelit ovat vahingoittuneet. Laitetta ei ole tarkoitettu käytettäväksi kaupallisessa korjausyksikössä. Laitetta tulee säilyttää sisätiloissa, kun se ei ole käytössä. Laitetta ei saa säilyttää ulkona, kun se ei ole käytössä.

Esitys 65. Akut, päätteet ja niihin liittyvät lisävarusteet sisältävät kemikaaleja, myös lyijyä. Nämä materiaalit tiedetään aiheuttavan syöpää, sikiövaurioita ja muita lisääntymishäiriöitä. (Kalifornian osavaltio) **Henkilökohtaiset varoimet.** Käytä laitetta vain käyttötarkoituksen mukaisesti. Toisen henkilön tulisi olla äänietäisyydellä tai riittävän lähellä saadaksesi avun hätätilanteessa. Pidä puhdasta vettä ja saippuaa lähellä akkuhapon saastuttamisen varalta. Käytä täydellistä silmien suojausta ja suojavaatteita, kun työskentelet akun lähellä. Pese kätesi aina akkujen ja niihin liittyvien materiaalien käsittelyn jälkeen. Älä käsittele tai käytä mitään metalliesineitä, kun työskentelet akkujen kanssa, kuten työkaluja, kelloja tai koruja. Jos metalli putoaa akkuun, se saattaa aiheuttaa kipinöitä tai aiheuttaa oikosulun ja tästä voi seurata sähköisku, tulipalo tai räjähdys, josta taas voi aiheutua loukkaantumista, hengenvaaraa tai omaisuusvahinkoja. **Alaikäiset.** Jos «ostaja» on tarkoittanut tuotteen alaikäisen käytettäväksi, hankintakäsinen aikuinen sitoutuu antamaan yksityiskohtaiset ohjeet ja varoitukset alaikäisille ennen käyttöä. Jos näin ei tehdä, käyttö on yksinomaan «Ostajan» vastuulla, joka sitoutuu korvaamaan NOCO:lle alaikäisen tahattoman tai tahallisen väärinkäytön. **Tukeutumisvaara.** Lisätarvikkeet voivat aiheuttaa lapsille tukeutumisvaaran. Älä jätä lapsia vartioimatta laitteen tai lisätarvikkeiden läheisyydessä. Laite ei ole lelu. **Käsittely.** Käsittele laitetta varoen. Laite voi vaurioitua, jos se joutuu alttiiksi iskuille. Älä käytä vaurioitunutta laitetta, jos siinä on esimerkiksi halkeamia kotelossa tai vahingoittuneita kaapeleita. Älä käytä laitetta, jossa virtajohto on vaurioitunut. Kosteus ja nesteet voivat vahingoittaa laitetta. Älä käsittele laitetta tai muita sähköisiä osia minkään nesteen läheisyydessä. Säilytä ja käytä laitetta kuivissa tiloissa. Älä käytä laitetta, jos se on kastunut. Jos laite on jo käynnissä ja se kastuu, irrota se heti irti ajoneuvon akusta ja lopeta sen käyttö välittömästi. Älä irrota laitetta vetämällä kaapeleista. **VAROITUS:** Kuuma pinta, odota, että laite jäähtyy ennen käsittelyä. **Muutokset.** Älä yritä muuttaa, muokata tai korjata mitään laitteen osaa. Laitteen purkaminen voi aiheuttaa loukkaantumisen, hengenvaaran tai omaisuusvahinkoja. Jos laite vaurioituu, siinä on toimintahäiriöitä tai se joutuu kosketuksiin minkä tahansa nesteen kanssa, lopeta käyttö ja ota yhteys NOCO:n.

Kaikki tuotteen muutokset mitätöivät takuun. **Lisätarvikkeet.** Tämä laite on hyväksytty käytettäväksi vain NOCO:n hyväksymien lisätarvikkeiden kanssa. NOCO ei ole vastuussa käyttäjän turvallisuudesta tai vahingoista, jos laitetta käytetään muiden kuin NOCO:n hyväksymien lisätarvikkeiden kanssa. **Työskentelypaikka.** Estä akkuhappoa joutumasta kosketukseen laitteen kanssa. Älä käytä laitetta suljetussa tilassa tai paikassa, jossa on rajallinen ilmanvaihto. Älä aseta akkua tuotteen päälle. Aseta käynnistyskaapelit siten, että vältyt vahingoilta, joita voivat aiheuttaa auton liikkuvat osat (kuten konepellit ja ovet), moottorin osat (kuten puhallinsiivekkeet, hinnat ja hinnapyörät) tai muut osat, jotka voivat aiheuttaa vaaratilanteen ja aiheuttaa loukkaantumisen tai hengenvaaran. **Käyttölämpötila.** Tämä laite on suunniteltu toimimaan -20°C - 50°C lämpötilassa. Älä käytä tämän lämpötila-alueen ulkopuolella. Älä yritä apukäynnistystä jäätyneelle akulle. Lopeta laitteen käyttö välittömästi, jos käynnistettävä akku kuumenee liiaksi. **Varastointi.** Älä käytä tai säilytä laitetta tiloissa, jossa on suuri pölypitoisuus tai muuta ilmateitse kulkeutuvaa materiaalia. Säilytä laite tasaisella, tukevalla alustalla, jossa se ei ole altis putoamiselle. Säilytä laite kuivassa paikassa. Varastointilämpötila on -20 °C - 50 °C (0°C – +40°C keskimääräinen lämpötila). Älä koskaan ylitä 80°C astetta missään olosuhteissa. **Yhteensopivuus.** Laite on yhteensopiva ainoastaan 12 voltin liiyyakkujen kanssa. Älä yritä käyttää laitetta minkään muun tyyppisen akun kanssa. Apukäynnistys muiden tyyppisten akkujen kanssa voi aiheuttaa loukkaantumisen, hengenvaaran tai omaisuusvahinkoja. Ota yhteys akun valmistajaan ennen kuin aiot käynnistää akun. Älä käynnistä akkua, jos et ole varma akun kemikaalityypistä tai jännitteestä. **Laitteen akku.** Tuotteen sisäänrakennetun litiumioniakun saa vaihtaa vain NOCO ja se on kieräätävä tai hävitettävä erillään kotitalousjätteestä. Älä yritä vaihtaa akkua itse, äläkä käsittele vahingoittunutta tai vuotavaa litiumioniakkua. Älä koskaan hävitä akkua kotitalousjätteen mukana. Akkujen hävittäminen kotitalousjätteiden mukana on lainvastaista ympäristölainsäädännön ja -säädösten mukaan. Vie aina käytetyt akut paikalliseen akkujen kierrätykseen. Jos laitteen akku on huomattavan kuuma, tuottaa hajua, on epämuodostunut, leikkaa tai toimii oudosti, lopeta välittömästi käyttö ja ota yhteyttä NOCO:on. **Laitteen akun lataaminen.** Lataa tuote käyttämällä sen mukana toimitettavaa USB-C-latauskaapelia tai 12V autolaturia. NOCO ei suosittele kolmansien osapuolten USB-C-kaapeleiden ja virtasovittimien käyttöä eikä ole vastuussa kolmansien osapuolten käytön aiheuttamista vahingoista, tapaturmista ja/tai kuolemantapauksista. Ole varovainen käyttäessäsi heikkolaatuisia virtasovittimia, koska niihin liittyy vakavan sähköiskun vaara, joka voi aiheuttaa loukkaantumisen ja/tai kuoleman tai vahingoittaa laitetta. Vahingoittuneiden kaapeleiden tai laturien käyttö tai lataaminen kosteissa oloissa voi aiheuttaa sähköiskun. Tavallisten kolmannen osapuolen virtasovittimien käyttö voi lyhentää tuotteen käyttöikää ja aiheuttaa virhetoimintoja. NOCO ei ole vastuussa käyttäjän turvallisuudesta, jos tämä käyttää lisälaitteita tai tarvikkeita, joita NOCO ei ole hyväksynyt. Varmista, että vaihtovirtapistoke on kiinnitetty sovittimeen kunnolla ennen kuin kytket sen virtalähteeseen USB-virtasovittinta käytettäessä tuotteen lataamiseen. Virtasovittimet voivat lämmentä normaalin käytön aikana, ja pitkittynyt ihokosketus voi aiheuttaa loukkaantumisen. Varmista aina riittävä ilmanvaihto virtasovittimien lähistöllä niiden käytön aikana. Parhaan akunkeston takaamiseksi vältä tuotteen lataamista yli viikon kerrallaan, koska yllälataminen voi lyhentää akunkestoa. Käyttämättömän tuotteen lataus purkautuu ajan myötä ja näin ollen se on ladattava uudelleen ennen käyttöä. Kytke laite irti virtalähteistä, kun se ei ole käytössä. Käytä tuotetta vain sille suunniteltuun tarkoitukseen. **Lääketieteelliset laitteet.** Laite voi säteillä sähkömagneettisia kenttiä. Laite sisältää magneettisia komponentteja, jotka voivat häiritä sydämentahdistimia, defibrillaattoreita tai muita lääkinnällisiä laitteita. Nämä sähkömagneettiset kentät voivat häiritä sydämentahdistimia tai muita lääkinnällisiä laitteita. Ota yhteyttä lääkäriisi ennen käyttöä, jos sinulla on lääketieteellisiä laitteita, kuten sydämentahdistimia. Jos epäilet, että laite häiritsee lääketieteellistä laitetta, lopeta tuotteen käyttö välittömästi ja ota yhteys lääkäriisi. **Terveydentila.** Jos sinulla on sellaisia lääketieteellisiä sairauksia, joihin tuotteen uskotaan vaikuttavan, kuten kouristuksia, pyörtymisiä, silmien rasitusta tai päänsärkyä, ota yhteys lääkäriisi ennen tuotteen käyttöä. Integroidun suuritehoisen taskulampun käyttö aiheuttaa valoherkyystvaaran. Valon käyttö Strobe-tilassa (erittäin nopea vilkkuva valo) voi aiheuttaa kouristuksia henkilöille, joilla on valoherkyysepilepsia ja voi siten aiheuttaa vakavan loukkaantumisen tai hengenvaaran.

Valo. Suora katsominen taskulampun valoon voi johtaa pysyvään silmävammaan. Laite on varustettu suuritehoisella asetuskantalamppulla, joka tuottaa suurimmassa asetuksessa voimakkaan valokeilan. **Puhdistus.** Sammuta laite ennen huoltoa tai puhdistusta. Puhdista ja kuivaa laite välittömästi, jos se joutuu kosketukseen nesteiden tai muiden epäpuhtauksien kanssa. Käytä pehmeää, nukkaamatonta (mikrokuituliinaa) kangasta. Vältä kosteuden joutumista aukkoihin. **Räjähdyksivaara.** Noudata kaikkia varoitusmerkkejä ja ohjeita. Älä käytä laitetta missään sellaisissa paikoissa, joissa on mahdollisesti räjähdysaltis ilmakehä, kuten polttoainesäiliöt tai alueet, jotka sisältävät kemikaaleja tai hiukkasia, kuten viljaa, pölyä tai metallijauheita. **Riskialtis käyttö.** Tätä laitetta ei ole tarkoitettu käytettäväksi, jos tuotteen vikaantuminen voi johtaa loukkaantumiseen, hengenvaaraan tai vakaviin ympäristövahinkoihin. **Radiotaajuuksien häiriöt.** Laite on suunniteltu, testattu ja valmistettu noudattamaan radiotaajuuspäästöjä koskevia määräyksiä. Tällaiset tuotteet voivat vaikuttaa kielteisesti muiden elektronisten laitteiden toimintaan, mikä voi aiheuttaa toimintahäiriöitä. **Mallin numero: GBX155** Tämä laite noudattaa FCC:n sääntöjen osan 15 vaatimuksia. Käyttö edellyttää seuraavia kahta ehtoa: (1) tämä laite ei saa aiheuttaa haitallisia häiriöitä, ja (2) tämän laitteen on hyväksyttävä vastaanotetut häiriöt, mukaan lukien häiriöt, jotka voivat aiheuttaa ei-toivottua toimintaa. **HUOMAUTUS:** Tämä laite on testattu ja sen on todettu täyttävän luokan A digitaalisen laitteen rajat FCC-sääntöjen osan 15 mukaisesti. Nämä raja-arvot on suunniteltu tarjoamaan kohtuullinen suoja haitallisilta häiriöiltä, jos laitteita käytetään kaupallisessa ympäristössä. Tämä laite tuottaa, käyttää ja voi säteillä radiotaajuusenergiaa, ja jos sitä ei ole asennettu ja käytetty käyttöohjeen mukaisesti, se voi aiheuttaa haitallisia häiriöitä radioviestintään. Tämän laitteen käyttäminen asuinalueella voi aiheuttaa haitallisia häiriöitä, jolloin käyttäjän on korjattava häiriöt omalla kustannuksellaan.

Käyttöohje

Vaihe 1: Lataa GBX155.

GBX155 toimitetaan osittain ladattuna, ja se on ladattava kokonaan ennen käyttöä. Kytke GBX155-laite USB-C IN/OUT-liittimeen käyttämällä mukana toimitettavaa USB-C-latauskaapelia tai 12V autolaturia. Se voidaan ladata mistä tahansa tehoa antavasta USB-liitimestä, kuten vaihtovirtasovittimesta, autolaturista, kannettavasta tietokoneesta jne. USB-C IN/OUT-liitäntä käyttää Power Delivery 3.0 -teknologiaa, joka pystyy vastaanottamaan/toimittamaan jopa 60 W. GBX155-laitteen latausaika vaihtelee latauksen tason ja käytetyn virtalähteen mukaan. Varsinaiset tulokset voivat vaihdella akun kunnan mukaan.

Ladattaessa akun varaustaso ilmaistaan latausmerkkivaloilla. LED-valot vilkkuvat hitaasti «On» ja «Off» ja tulevat vakaiksi kun kaikki neljä latausvaloa ovat päällä. Kun akku on ladattu täyteen, vihreä 100%:n LED-valo syttyy ja 25%, 50% ja 75% latausvalot sammuvat "Off". Ajoittain vihreä 100%:n LED-merkkivalo palaa, mikä osoittaa, että huoltolataus on käynnissä.

Uudelleenlatausaika: Latausluokitus:

64h	2,5W
32h	5W
16h	10W

Sisäisen akun taso

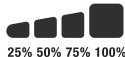

Nopea lataus.

GBX155-laitteessa on nopeasti lataavaa teknologiaa, jonka ansiosta se voidaan ladata jopa 60W nopeudella. Tämän ominaisuuden täysi hyödyntäminen edellyttää yhteensopivan laturin 60W USB-C Power Delivery 3.0 -toiminnolla. Nopean latauksen LED syttyy, kun latausnopeus ylittää 15W osoittaen, että USB Power Delivery 3.0 on aktiivinen.

Autolaturi.

Tehokkain tapa ladata GBX155 on käyttää NOCO-autolaturia (ei sisälly toimitukseen). HUOMAUTUS: Ajoneuvon on oltava päällä / käynnissä, jotta automaattinen laturi voi ladata laitteen nopeasti.

Virtälähde.

Kun lataat USB-laitteita, on ensin ensin kytkettävä virta GBX155-laitteeseen ja kytkettävä sitten ladattava USB-laite. HUOMAUTUS: Jos GBX155-yksikköä ei käynnistetä ensin, se kuluttaa virtaa USB-laitteesta, jos se on DRP-yhteensopiva. Jos haluat ladata GBX155: n DRP-yhteensopivalla laitteella (esim. Puhelin, kannettava tietokone, virtapankki), varmista, että GBX155 on kytketty pois päältä ennen kaapeliliittännän tekemistä GBX155: n ja DRP-laitteen välille.

Vaihe 2: Yhdistä ajoneuvon akkuun.

Lue ja ymmärrä ajoneuvon valmistajan käyttöohjeet koskien ajoneuvon kaapelikäynnistyksen erityisiä varoituksia ja suositeltuja toimintatapoja. Ota selville akun jännite ja kemia akun käyttöohjeista ennen tämän tuotteen käyttöä. GBX155 on tarkoitettu vain 12 voltin lyijyhappoakkujen kaapelikäynnistykseen. Tarkista ennen akkuun kytkemistä, että kyseessä on 12 voltin lyijyhappoakku. GBX155 ei sovellu käytettäväksi muuntyyppisten akkujen kanssa. Tarkista akun koskettimien oikea polaarisuus akusta. Akun positiivinen kosketin on yleensä merkitty kirjaimin tai symbolein (POS,P,+). Akun negatiivinen kosketin on yleensä merkitty kirjaimin tai symbolein (NEG,N,-). Älä kytke kaasuttimeen, polttoaineputkiin tai ohuisiin metallilevyosiin. Seuraavat ohjeet koskevat negatiivista maadoitusjärjestelmää (yleisin). Jos ajoneuvossasi on positiivinen maadoitusjärjestelmä (erittäin harvinaisen), lue kaapelikäynnistysohjeet ajoneuvon käyttöohjeista.

1. Kytke positiivinen (punainen) akkupidike akun positiiviseen (POS,P,+) koskettimeen ja negatiivinen (musta) akkupidike akun negatiiviseen (NEG,N,-) koskettimeen tai ajoneuvon asennuspohjaan.

Vaihe 3: Apukäynnistys.

1. Varmista ennen kuin yrität käynnistystä, että kaikki ajoneuvon toiminnot (ajovalot, radio, ilmastointi jne.) on sammutettu.

2. Aloita kaapelikäynnistys painamalla virtapainiketta, jolloin kaikki LED-valot vilkkuvat yhden kerran. Jos kytkentä akkuun on tehty oikein, valkoinen Boost LED syttyy ja akun lataamisen LED-valot vilkkuvat sarjana. Heti kun akku havaitaan, alkaa 60 sekunnin lähtölaskenta.

Nopea lataus.

Uudelleenlatausaika:	Latausluokitus:
2,7h	60W

Autolaturi.

Uudelleenlatausaika:	Latausluokitus:
2,7h	60W

3. Yritä käynnistää ajoneuvoa. Useimmat ajoneuvot käynnistyvät välittömästi. Jos ajoneuvo ei käynnisty heti, odota 20-30 sekuntia ja yritä uudelleen. Kun 60 sekunnin lähtölaskenta päättyy, katkaise laitteesta virta, kytke se uudelleen päälle ja käynnistä uusi kaapelikäynnistys. Älä yritä useampaa kuin viittä (5) peräkkäistä kaapelikäynnistystä viidentoista (15) minuutin aikana. Anna GBX155-laitteen levätä viisitoista (15) minuuttia ennen kuin yrität kaapelikäynnistää ajoneuvon uudelleen.

4. Kun olet käynnistänyt ajoneuvon, kytke laitteesta virta pois, irrota akkupidikkeet ja poista GBX155-laite.

60 sekunnin aikakatkaistu.

Heti kun akku havaitaan, alkaa 60 sekunnin lähtölaskenta. Kun 60 sekuntia on kulunut, kaapelikäynnistystoiminto poistetaan. Boost LED sammuu, ja sisäänrakennetun akun lataus-LEDit ilmoittavat laitteen senhetkisen latauksen. Voit palauttaa kaapelikäynnistystoiminnon sammuttamalla laitteesta virran virtapainiketta painamalla. Voit käynnistää kaapelikäynnistystoiminnon uudelleen kytkemällä laitteeseen virran virtapainikkeella.

HUOMIO.

60 SEKUNNIN AIKAKATKAISU ON POIS KÄYTÖSTÄ MANUAALISEN OHITUKSEN TILASSA. VIRTAA SYÖTETÄÄN MANUAALISEN OHITUKSEN OLLESSA AKTIIVINEN. VOIT MAKSIMOIDA KAAPELIKÄYNNISTYSTEN LUKUMÄÄRÄN SAMMUTTAMALLA BOOST-LAITTEEN HETI, KUN AJONEUVO ON KÄYNNISTETTY.

Pienijännitteisestä akut ja manuaalinen ohitus

GBX155 on suunniteltu käynnistämään 12-volttiset lyijyakut aina 3-volttiin asti. Jos akun jännite on alle 3-volttia, Boost-LED ei syty ("Off"). Tämä osoittaa, että GBX155 ei tunnista akkua. Jos joudut käynnistämään akun alle 3 voltista, käytä Manuaalinen ohitus -toimintoa, jonka avulla voit pakottaa apukäynnistyksen "On».

HUOMIO.

KÄYTÄ TÄTÄ TILAA ERITTÄIN VAROVAISESTI. TÄMÄ TILA ON TARKOITETTU VAIN 12 VOLTIN LYIJYAKUJILLE. SEKÄ KIPINÄ- ETTÄ OIKEANAPAIJUUDEN SUOJAUKSET EIVÄT OLE KÄYTÖSSÄ. HUOLEHDI ETENKIN AJONEUVON AKKUKYTKENNÖISSÄ OIKEANAPAIJUUDESTA ENNEN TÄMÄN TILAN KÄYTTÖÄ. ÄLÄ ANNA POSTIVIISTEN JA NEGATIIVISTEN AKKUPIHTIEN KOSKETTA A TAI KIINNITYÄ TOISIINSA, SILLÄ NE TUOTTAVAT KIPINÖITÄ. TÄSSÄ TILASSA KÄYTETÄÄN ERITTÄIN KORKEAA SÄHKÖVIRTAA (AINA 4250 AMPS ASTI), MIKÄ VOI AIHEUTTAA KIPINÖITÄ JA KORKEITA LÄMPÖILOJA, JOS LAITETTA EI KÄYTETÄ OIKEIN. JOS ET OLE VARMA TÄMÄN TILAN KÄYTÖSTÄ, ÄLÄ KOKEILE VAAN ETSI AMMATTITAITOISTA APUA.

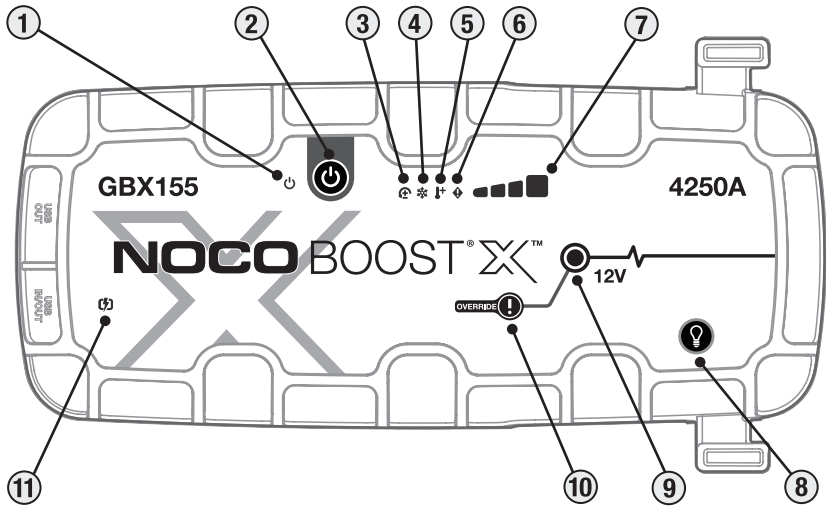

Käyttöliittymä

1. Virta LED Virtavalon valo palaa valkoisena laitteen ollessa päällä. Syttyä oranssina 60 sekunnin aikakatkaisun jälkeen, kunnes pidikkeet on irrotettu auton akusta tai GBX155 kytketään uudelleen päälle ja pois päältä.

2. Virtapainike Kytke yksikkö päälle ja pois päältä painamalla painiketta tai käynnistä tehostus uudelleen 60 sekunnin aikakatkaisun jälkeen.

3. Virheellisen polaarisuuden LED Palaa punaisena, kun havaitaan virheellinen polarisuus.

4. Kylmä LED Palaa tai vilkkuu sinisenä sisäisen lämpötilan ollessa liian matala.

5. Kuuma LED Palaa tai vilkkuu punaisena sisäisen lämpötilan ollessa liian korkea.

6. Virhe LED Vilkkuu «päällä» ja «pois» eri jaksoissa (1 - 6 välähdystä) virhetilojen välittämiseksi.

7. Sisäisen akun taso Näyttää sisäisen akun lataustason.





8. Taskulampputilan painike Valopainikkeella voit vaihtaa erikoiskirkkaiden LED-valojen 7 eri valotilaa. 100% > 50% > 10% > SOS > Blink (vilkkuva) > Strobe (erittäin nopeasti vilkkuva) > Off (pois päältä)

9. Boost LED Käynnistysvalo palaa valkoisena kun pikakäynnistystila on aktiivinen. Jos laite on liitetty oikein akkuun, GBX155 havaitsee akun automaattisesti ja siirtyy pikakäynnistystilaan (LED vilkkuu valkoisena, jos manuaalinen ohitustoiminto on käytössä).

10. Manuaalisen ohitustoiminnon painike Ota manuaalinen ohitustoiminto käyttöön painamalla ja pitämällä painettuna tätä painiketta kolmen (3) sekunnin ajan. **VAROITUS: Toiminto poistaa turvasuojauksen ja manuaalisesti pakottaa pikakäynnistystilan päälle. Käytetään vain, kun akun jännite on liian matala havaitsemiseksi.**

11. Nopean latauksen LED Palaa valkoisena nopean latauksen ollessa käynnissä. Pikalatauksen merkkivalo muuttuu punaiseksi (palaa jatkuvasti / vilkkuu) virheen sattuessa.

Vianetsintä

	Virhe	Syy/Ratkaisu
	Vakaa punainen	Virheellinen polaarisuus havaittu. / Vaihda akkukytkenät.
	Yksi (1) välähdys	Oikosulku havaittu akkupidikkeissä. / Poista kaikki kuormitukset, kytke pidikkeet akkuun uudelleen.
	Kaksi (2) välähdystä	Kiinnittimissä havaittu korkea jännite (GBX155 on kytketty yli 12 V: n jännitejärjestelmään, kuten 24 V).
	Kolme (3) välähdystä	Heikko akkukkeno havaittu. / Kun sisäänrakennetun akun kenno on lakannut toimimasta latauksen aikana.
	Nelinkertainen (4) salama	Latauksen aikakatkaisuvirhe (eli GBX155 on ollut irtotavarana liian kauan).
	Seitsemän (6) Salama	Takaisinlataus havaittu GBX155: ssä pidikkeiden kautta Boost-tilassa (eli GBX155 on manuaalisessa ohituksessa ja kytketty sitten yli 12 V: n järjestelmään, kuten 24 V).
	Kuuma LED: Vakaa	Laitte on täysin käytettävissä, mutta lähestyy ylimmän lämpötilan rajaa. / Anna laitteen jäähtyä.
	Kuuma LED: Vilkkuva	Yksikkö on liian kuuma käynnistykseen, vain taskulamppu on käytettävissä tässä tilassa. / Anna laitteen jäähtyä.
	Kylmä LED: Vakaa	Laitte on täysin käytettävissä, mutta lähestyy alimman lämpötilan rajaa. / Anna laitteen lämmetä.
	Kylmä LED: Vilkkuva	Yksikkö on liian kylmä käynnistykseen, vain taskulamppu on käytettävissä tässä tilassa / anna laitteen lämmetä.
	Punainen vilkkuva	Jos lataat laitetta, tarkista kaapeli tai laturi vaurioiden varalta / Jos lataat USB-C-laitetta, tarkista kaapeli tai laite vaurioiden varalta / Jos ongelma ei poistu, ota yhteyttä NOCO-tukeen.
	Vakaa punainen	Yhdistetty laturi ei ole yhteensopiva. / Irrota USB-kaapeli, sammuta / kytke laite päälle, käytä eri laturia.

Tekniset tiedot

Sisäinen akku: 99Wh Lithium-ioni

Korkein virtateho: 4250A

Käyttölämpötila: -20°C – +50°C

Latauslämpötila: 0°C – +40°C

Säilytyslämpötila: -20°C – +50°C (Kesk. lämpö.)

USB-C (tulo): 5V 1.5A/9V 3A/12V 3A/15V 3A/20V 3A

USB-C (lähtö): 5V 3A/9V 3A/12V 3A/15V 3A/20V 3A

USB (lähtö): 5Vdc 2.1A Max / 10W Max

Kotelosuojaus: IP65 (w/Läpät suljettuna)

Jäähdytys: Luonnollinen lämmön virtaus

Mitat (P x L x K): 30,6 x 16,3 x 6,9 Senttimetriä

Paino: 2,6 Kiloa (5,82 lb)

NOCO yhden (1) vuoden rajoitettu takuu.

NOCO Company («NOCO») takaa, että tässä tuotteessa ("Tuote») ei ole materiaali- ja valmistusvirheitä yhden (1) vuoden ajan ostopäivästä («Takuu aika»). NOCO harkintansa mukaan ja NOCO:n teknisen tuen analyysin mukaisesti korjaa tai korvaa ne vialliset tuotteet, jotka on ilmoitettu takuuajana. Vaihdeettavat varaosat ja tuotteet ovat uusia tai käyttökelpoisia, jotka ovat vertailukelpoisia toiminnassa ja suorituskyvyssä alkuperäisen osan kanssa, ja niiden takuu on voimassa jäljellä olevan alkuperäisen takuuajan.

NOCO:N VASTUUVELVOLLISUUS SEURAAVASSA ON RAJOITETUSTI JOKO KORVAAVA TAI KORJAAVA. NOCO EI MISSÄÄN LAINSÄÄDÄNNÖN SALLIMISSA PUITTEISSA OLE VELVOLLINEN KELLEKÄÄN LAITTEEN OSTAJALLE TAI KOLMANNELLE OSAPOLELLE MISTÄÄN ERITYISISTÄ, EPÄSUORISTA, SEURANNAISISTA TAI ESIMERKILLISISTÄ VAHINGOISTA, MUKAAN LUKIEN, MUTTA EI RAJOITETTU, MENETETYT TULOT, OMAISUUS- TAI HENKILÖVAHINGOT, JOTKA LIITTYVÄT MITEN TAHANSA TUOTTEeseen, KENEN TAHANSA AIHEUTTAMANA, VAIKKA NOCO OLISI TIETOINEN TÄLLAISTEN VAHINKOJEN MAHDOLLISUUDESTA. TÄSSÄ ESITETYT TAKUUT KORVAAVAT KAIKKI MUUT TAKUUT, NIMENOMAISET, EPÄSUORAT, LAKISÄÄTEISET TAI MUUTEN, MUKAAN LUKIEN, ILMAN RAJOITUKSIA, MYYNTIKELPOISUUDESTA OLETETUT TAKUUT JA SOPIMUUDESTA TIETTYYN TARKOITUKSEEN, JA NE, JOTKA JOHTUVAT KÄYTTÖOIKEUDESTA, KÄYTTÖ- TAI KAUPPAKÄYTÄNNÖSTÄ. NIISSÄ TAPAUKSISSA JOSSA JOKIN SOVELLETTAVA LAKI MÄÄRÄÄ TAKUITA, EHTOJA TAI VELVOLLISUUKSIA JOITA EI VOIDA JÄTTÄÄ SOVELTAMATTA TAI MUUTTAA, TÄMÄ KOHTA ON VOIMASSA LAAJIMMIN KYSEISEN LAIN SALLIMISSA PUITTEISSA.

Tämä takuu on tehty vain tuotteen alkuperäisen NOCOLta tai NOCO, valtuutetulta jälleenmyyjältä ostajan hyväksi, eikä sitä voida siirtää. Tehdäkseen takuuvaatimuksen ostajan tulee: (1) pyytää ja saada palautusnumero (return merchandise authorization, "RMA") ja palautuspaikan tiedot NOCON

asiakaspalvelusta lähettämällä sähköpostia osoitteeseen support@no.co tai soittamalla numeroon 1.800.456.6626; ja (2) lähettää tuote, palautusnumero ja kuitti palautuspaikkaan. **ÄLÄ LÄHETÄ TUOTETTA ENNEN KUIN SINULLA ON NOCON ASIAKASPALVELUSTA SAATU PALAUTUSNUMERO (RMA).**

ALKUPERÄINEN OSTAJA ON VASTUUSSA (JA TÄYTY MAKSAA ENNAKKOON) KAIKKI TAKUUPALVELUUN LÄHETETTYJEN TUOTTEIDEN PAKKAUS- JA KULJETUSKUSTANNUKSET.

EDELLÄ MAINITUSTA HUOLIMATTA, TÄMÄ VAIVATON TAKUU ON MITÄTÖN EIKÄ KOSKE TUOTTEITA, JOITA: (a) on väärinkäytetty, käsitelty virheellisesti, käsitelty huolimattomasti, ovat olleet mukana onnettomuudessa, on säilytetty virheellisesti tai käytetty äärimmäisen jännitteen tai lämpötilan alaisina, jotka ovat kokeneet NOCON turvallisen käytön suosituksia suurempia iskuja tai tärinää; (b) jotka on asennettu, käytetty tai huollettu virheellisesti; (c) on muunnettu ilman NOCO:ta saatua nimenomaista ja kirjallista lupaa; (d) on purettu osiin, muunnettu tai korjattu muun kuin NOCON toimesta; (e) joiden vioista on ilmoitettu takuuaajan päättymisen jälkeen.

TÄMÄ VAIVATON TAKUU EI KATA: (1) tavallista kulumista; (2) kosmeettisia vaurioita, jotka eivät vaikuta laitteen toimintaan; tai (3) tuotteita, joista NOCON sarjanumero puuttuu, sitä on muutettu tai se on turmeltu.

VAIVATTOMAN TAKUUN EHDOT

Nämä ehdot koskevat tuotetta vain takuukauden kuluessa. Vaivaton takuu mitätöityy joko ajan kuluttua ostopäivästä (ajan kuluttua sarjanumeron päivämäärästä, jos ostotodistusta ei ole) tai aikaisemmin tässä asiakirjassa luetteloitujen ehtojen tähden. Palauta tuote asianmukaisten asiakirjojen kanssa.

Ostokuitin kanssa:

1 vuosi: MAKSUTON Ostotodistuksen kanssa takuukausi alkaa ostopäivämäärästä.

ILMAN ostokuittia:

1 vuosi: MAKSUTON ILMAN ostotodistusta takuukausi alkaa sarjanumeron päivämäärästä.

Suosittelemme NOCO-tuotteen rekisteröintiä voidaksesi ladata ostotodistuksen ja jatkaa takuukautta. Voit rekisteröidä NOCO-tuotteen verkossa osoitteessa: no.co/register. Jos sinulla on takuuta tai tuotetta koskevaa kysyttävää, ota yhteyttä NOCON asiakaspalveluun (sähköpostiosoite ja puhelinnumero yllä) tai kirjoita osoitteeseen: The NOCO Company, 30339 Diamond Parkway, #102, Glenwillow, OH 44139 USA.

NOCO BOOST[®] X[™]

GBX155



FARA

Användarhandbok och garanti



LÄS NOGGRANT IGENOM OCH BEKANTA DIG MED SAMTLIG SÄKERHETSINFORMATION INNAN DU ANVÄNDER PRODUKTEN FÖRSTA GÅNGEN. Undlåtenhet att följa säkerhetsanvisningarna kan leda till **ELSTÖT, EXPLOSION** eller **BRAND** som i sin tur kan leda till svår skada, dödsfall, eller egendomsskada.



Elstöt. Produkten ifråga är en elektrisk apparat som kan orsaka elstöt eller svår skada. Undvik att klippa elkablar. Undvik att doppa produkten i vatten eller att den blir blöt.



Explosion. Batterier som inte har kontrollerats, som inte är anpassade eller som är skadade kan explodera ifall de används med produkten. Lämna inte produkten övervakad under användning. Försök inte att få starta ett skadat eller fruset batteri med startkablar. Använd produkten endast med batterier som har rekommenderad spänning. Använd endast produkten i väl ventilerade utrymmen.



Brand. Produkten är en elektrisk apparat som utger hetta och kan orsaka brannskada. Undvik att täcka över produkten. Undvik att röka och att använda något som kan utge gnista eller eld medan du använder produkten. Håll produkten på avstånd från brännbara material.



Skada mot ögon. Ha på dig ögonskydd när du använder produkten. Batterier kan explodera och orsaka flygande spillror. Batterysyra kan orsaka klåda och irritation i ögonen och på huden. Utifall kontaminering inträffar i ögon eller på huden ska du tvätta det påverkade området under rinnande rent vatten samt kontakta giftkontroll omedelbart.



Explosiva gaser. Att arbeta i närheten av blysyra är farligt. Under normal användning framställer batterierna explosiva gaser. För att minska risken för att batteriet ska explodera se till att följa samtliga säkerhetsinformation och instruktioner. Detta innefattar även instruktioner och information från samtliga batteritillverkare och tillverkare vars utrustning är avsedd att användas i närheten av batterier. Läs igenom varningsmärkningarna på dessa produkter och på motom.

Svenska

För ytterligare information och support, gå till:

www.no.co/support

Viktiga säkerhetsvarningar

OBS:

Manuellt läge inaktiverar alla säkerhetsåtgärder. Om det används felaktigt och/eller mot vår rekommenderade användning kan det leda till personskador eller dödsfall och kommer att upphäva garantin. Risk för brand, explosion och brännskador. Enheten får inte tas isär, krossas, värmas över 60 °C (140 °F) eller förbrännas. Denna enhet är avsedd för tillfällig användning utomhus och rimlig försiktighet ska iaktas vid användning i våta förhållanden.

WARNING:

Överladda inte det interna batteriet. Se bruksanvisningen. Du får inte röka, tända tändstickor eller orsaka gnistor i närheten av batteripaketet. Ladda endast det interna batteriet i ett väl ventilerat område när det inte används.

OBS:

Risk för personskador. Använd inte denna produkt om nätsladden eller batterikablarna är skadade på något sätt. Denna enhet är inte avsedd för användning i en kommersiell reparationsverkstad. Denna enhet är avsedd att förvaras inomhus när den inte används. Denna enhet ska inte förvaras eller lämnas utomhus när den inte används.

Förslag 65. Batteriplats, terminaler och tillbehör innehåller kemikalier, inklusive bly. I delstaten Kalifornien är dessa ämnen kända för att orsaka cancer, fosterskada samt annan reproduktionsskada. **Säkerhetsåtgärd för person.** Använd produkten endast för dess ansedda bruk. Se till att någon finns tillräckligt nära för att höra dig och för att komma till din undsättning utfall att fara inträffar. Se till att du har vatten och två tillhands utfall att batterysyrekontaminering inträffar. Se till att ha på dig ögonskydd och skyddskläder när du arbetar i närheten av ett batteri. Tvätta alltid händerna efter att du rört batteriet och dess tillbehör. Undvik att röra vid eller ha på dig metallobjekt medan du arbetar med batterier. Detta inkluderar verktyg, armbandsur och smycken. El-chock, brand eller explosion till följd av en gnista eller kortslutning kan leda till skada, dödsfall eller egendomsskada. **Minderåriga.** Om «Köparen» har för avsikt att låta en minderårig använda produkten tar den myndiga köparen på sig fullt ansvar för att tillgodose den minderåriga med detaljerade instruktioner och varningsinformation innan den sistnämnda använder produkten. Undlåtenhet att göra detta innebär att den vuxna «Köparen» bär allt ansvar och att denne samtycker till att ersätta NOCO för att produkten inte används som ansett, eller att den används av en minderårig. **Kvävningsrisk.** Tillbehören kan komma att innebära kvävningsrisk för barn. Lämna aldrig barn oövervakade med produkten eller något av dess tillbehör. Denna produkt är inte en leksak. **Hantering.** Hantera produkten varsamt. Produkten kan skadas vid sammanstötning. Använd inte en skadad produkt, detta inkluderar men är inte begränsat till, sprickor i hylsan eller skadade sladdar. Använd inte en produkt vars elsladd är skadad. Använd inte produkten eller någon elektrisk komponent i närheten av vätska. Förvara och använd produkten på en torr plats. Använd inte en våt produkt. Om

produkten blir blöt under användning ska du koppla bort den från batteriet och upphör att använda den omedelbart. Dra inte i sladdarna för att koppla ur produkten. **FÖRSIKTIGHET:** Varm yta, vänta tills enheten har svalnat innan du hanterar den. **Modifieringar.** Försök inte att ändra, förändra eller reparera någon del av produkten. Om du tar isär produkten kan detta leda till skada, dödsfall eller egendomsskada. Om produkten blir skadad, slutar fungera eller kommer i kontakt med vätska ska du omedelbart sluta använda den och kontakta NOCO: All garanti upphör att gälla när du modifierar produkten. **Tillbehör.** Produkten är endast godkänd för att användas med NOCO-tillbehör. NOCO är inte ansvariga för användarsäkerhet eller skada som inträffar då tillbehör som inte godkänts av NOCO används. **Läge.** Se till att batterisyra inte kommer i kontakt med produkten. Använd inte produkten i ett instängt utrymme eller ett utrymme med begränsad ventilation. Placera inte ett batteri onvanpå produkten. Placera kabelledningar så att du undviker att en olycka sker av en olyckshändelse genom att flytta delar i fordonet (inklusive motorhuv och dörra), motordelar (inklusive vassa blad, bälten och remskivor), eller annat som kan komma att bli en fara som kan orsaka skada eller dödsfall. **Temperatur för användning.** Produkten är tillverkad för användning i temperaturer mellan -20 C och 50 C. Använd inte i temperaturer som faller utanför dessa. Försök inte att starta ett fruset batteri med startkabel. Upphör omedelbart att använda produkten utifall att batterier blir extremt varmt. **Förvaring.** Undvik att använda eller förvara produkten där det är hög koncentration av damm i luften eller luftburna ämnen. Förvara produkten på en platt, säker yta där den inte riskerar att falla omkull. Förvara produkten på en torr plats. Förvara produkten i temperatur mellan -20 C och -50 C (0°C till +40°C medeltemperatur). Gå inte under några omständigheter över 80 C. **Kompatibel.** Produkten är endast kompatibel med 12-volt syreledningsbatterier. Försök inte att använda produkten med någon annan typ av batterier. Att försöka koppla till och starta ett batteri med annorlunda kemi kan leda till skada, dödsfall eller egendomsskada. Kontakta först batteritillverkaren innan du försöker starta batteriet med startkablarna. Starta inte batteriet med startkablarna om du är osäker på dess specifika batterikemi och voltantal. **Batteriet.** Produktens inbyggda litiumjonbatteri skall endast bytas ut av NOCO och måste återvinnas och slängas separat från hushållsavfall. Försök inte att byta ut batteriet själv och hantera inte ett litiumjonbatteri som är skadat eller som läcker. Släng aldrig batteriet i hushållssoporna. Att slänga batterier i hushållssoporna är olagligt. Använda batterier ska alltid lämnas över till din lokala batteriåtervinningsstation. Om batteriet i produkten blir alldeles för varmt, ger ifrån sig en illa lukt, är konstigt format eller verkar vara konstigt på något sätt ska du omedelbart sluta använda det och kontakta NOCO. **Batteriladdning.** Ladda produkten med medföljande USB-C-laddningskabel eller 12 V-billaddare. NOCO rekommenderar inte användning av USB-C-kabel och nätadapter från tredje part och ansvarar inte för skada, personskada och/eller dödsfall när du inte använder laddningsprodukter från tredje part. Undvik att använda nätadapter av låg kvalitet då den kan utgöra en allvarig elektrisk risk som kan leda till personskada och/eller dödsfall, skada på enhet och egendom. Användning av skadade kablar eller laddare, eller att ladda i fuktiga förhållanden kan leda till elektrisk stöt. Användning av generisk nätadapter eller nätadapter från tredje part kan förkorta produktens livslängd och orsaka felfunktion på produkten. NOCO ansvarar inte för användarens säkerhet vid användning av tillbehör eller utrustning som inte godkänts av NOCO. Vid användning av USB-nätadapter för att ladda produkten ska nätkontakten vara ordentligt insatt i adaptern innan den ansluts till eluttag. Nätadaptern kan bli varm under normal användning och långvarig hudkontakt kan orsaka kroppsskador. Se till att det alltid finns tillräcklig ventilation när nätadaptern används. För maximal batterilivslängd ska du undvika att ladda produkten i mer än en vecka i taget. Överladdning kan förkorta batteriets livslängd. Om produkten inte används laddas batteriet ut och måste laddas upp igen innan användning. Koppla ur produkten från strömkällan när den inte används. Använd endast produkten för avsedda ändamål. **Medicinska apparater.** Produkten kan avge elektromagnetiska fält. Produkten innehåller magnetiska komponenter som kan störa pacemakers, defibrillatorer eller andra medicinska anordningar. Dessa elektromagnetiska fält kan störa pacemakare eller annan medicinsk utrustning. Råd gör med din läkare innan du använder produkten om du har någon medicinsk utrustning inklusive pacemakare. Om du misstänker att produkten stör en medicinsk enhet, sluta använda produkten omedelbart och

kontakta din läkare. **Medicinskt tillstånd.** Om du har ett medicinskt tillstånd som du tror kan påverkas av produkten, inklusive men inte begränsat till; anfall, minnesluckor, uttrötning av ögonen eller huvudvärk, kontakta din läkare före användning av produkten. En integrerad högdriven ficklampa innebär en risk för ljuskänslighet. I Strobe Mode kan ljuset leda till anfall hos personer med ljuskänslig epilepsi, vilket kan leda till allvarig skada eller dödsfall. **Ljus.** Att stirra in i ficklampan kan orsaka permanent ögonskada. Produkten har en stark LED-lampa som utger ett starkt ljus när den används på högsta inställningen. **Rengöring.** Stäng av och koppla ur strömmen innan rengöring eller skötsel av produkten. Gör rent och torka torrt produkten omedelbart utifall att den kommer i kontakt med vätska eller annan typ av främmande ämnen. Rengör med en mjuk mikrofiberduk. Se till att fukt inte kommer in i öppningarna. **Explosionsfarlig miljö.** Följ alla skyltar och instruktioner. Använd inte produkten i en potentiellt explosionsfarlig miljö, inklusive bränsleområde eller utrymmen där det finns kamikalier eller små partiklar som till exempel spannmål, damm eller metallpulver. **Höga konsekvenser.** Denna produkt är inte avsedd att användas där felet i produkten kan leda till skada, dödsfall eller allvarliga miljöskador. **Radiofrekvensinterferens.** Produkten är konstruerad, testad och tillverkad för att följa reglerna för radiofrekvensutsläpp. Sådana utsläpp från produkten kan påverka driften av annan elektronisk utrustning negativt och orsaka funktionsfel. **Modellnummer: GBX155.** Denna produkt följer kraven i del 15 av FCC-reglerna. Användning lyder under följande villkor: 1) enheten inte orsakar skadliga störningar. 2) enheten är förberedd för inkommande störningar, inklusive sådana som kan inverka menligt på produktens funktion. **VIKTIGT:** Denna utrustning har testats och befunnits uppfylla kraven för digitala enheter av klass A, enligt kapitel 15 i FCC-reglerna. Dessa krav är avsedda att ge ett tillfredsställande skydd mot skadliga störningar vid användning i kommersiella miljöer. Utrustningen genererar, förbrukar och kan utstråla RF-energi. Om den inte installeras i enlighet med anvisningarna kan RF-energin orsaka störningar i radiokommunikationen. Om utrustningen används i bostadsmiljöer kan det hända att skadliga störningar uppstår. Det åligger i sådana fall användaren att på egen bekostnad åtgärda dessa.

Användarinstruktioner

Steg 1. Ladda GBX155-enheten.

GBX155 levereras delvis laddad och måste laddas upp helt före användning. Anslut GBX155 med medföljande USB-C-laddningskabel eller 12 V-billaddare till USB-C IN/UT-porten. Den kan laddas från vilken USB-port som helst, som en nätadapter, billaddare, bärbar dator m.m. USB-C IN/UT-porten använder Power Delivery 3.0-teknik som kan ta emot/leverera upp till 60 W. Tiden för att ladda en GBX155 varierar beroende på urladdningsnivå och strömkällan som används. Faktiskt resultat kan variera beroende på batteriets tillstånd.

Vid laddning indikeras laddningsnivån för det interna batteriet med hjälp av laddningslamporna. Lysdioderna blinkar sakta mellan 'På' och 'Av' och stannar tills alla fyra laddningslampor lyser. När batteriet är fulladdat kommer den gröna 100% LED att vara på och laddningslamporna för 25%, 50% och 75% slås av. Från och med då kommer den gröna 100% lysdioden att blinka, vilket indikerar att underhållsladdning uppstår.

Uppladdningstid:	Laddningsvärde:
64h	2,5W
32h	5W
16h	10W

Intern batterinivå



25% 50% 75% 100%

Snabbladdning.

GBX155 är utrustad med snabbladdningsteknik som gör att den kan laddas med en hastighet på upp till 60 W. En kompatibel laddare med kapacitet på 60 W USB-C Power Delivery 3.0 krävs för att denna funktion ska kunna utnyttjas fullt ut. LED-lampan för snabbladdning lyser när laddningshastigheten överstiger 15 W, vilket indikerar att USB Power Delivery 3.0 är aktiv.

Fordonsladdare.

Det mest effektiva sättet att ladda GBX155 är med NOCO Automotive Charger (ingår ej). OBS! Fordonet måste vara på / kört för att autoladdaren ska kunna ladda enheten snabbt.

Kraftkälla.

När du laddar USB-enheterna är det viktigt att först driva GBX155-enheten och sedan ansluta den USB-enhet som laddas. OBS! Om GBX155-enheten inte slås på först dränerar den ström från USB-enheten om den är DRP-kompatibel. För att ladda GBX155 med en DRP-kompatibel enhet (t.ex. telefon, bärbar dator, powerbank), se till att GBX155 är avstängd innan du gör en kabelanslutning mellan GBX155 och DRP-enheten.

Steg 2. Koppla in batteriet

Läs noggrant igenom och förstå fordonets bruksanvisning avseende specifika försiktighetsåtgärder och rekommenderade metoder för att starta fordonet. Se till att kontrollera batteriets spänning och kemi i bruksanvisningen för batteriet innan du använder denna produkt. GBX155 ska endast användas som starthjälp för 13-volts blysyrbatterier. Kontrollera att du har ett 13-volts blysyrbatteri innan du ansluter till batteriet. GBX155 är inte lämplig för någon annan typ av batteri. Identifiera den korrekta polariteten på batteripolerna. Den positiva batteripolen markeras vanligtvis med följande bokstäver eller symbol (POS,P,+). Den negativa batteripolen markeras vanligtvis med följande bokstäver eller symbol (NEG,N,-). Gör inga anslutningar till förgasaren, bränsleledningar eller tunna plåtdelar. Nedanstående instruktioner är för ett negativt jordsystem (vanligast förekommande). Om ditt fordon har ett positivt jordsystem (mycket ovanligt), se fordonets manual för korrekta instruktioner om starthjälp.

1. Anslut den positiva (röda) batteriklämman till den positiva (POS,P,+) batteripolen och den negativa (svarta) batteriklämman till den negativa (NEG,N,-) batteripolen eller fordonets chassi.

Steg 3: Starta med startkablar

1. Kontrollera att alla fordonets strömbelastningar (strålkastare, radio, luftkonditionering, etc.) är avstängda innan du försöker få igång fordonet.

Snabbladdning.

Uppladdningstid:	Laddningsvärde:
2,7h	60W

Fordonsladdare.

Uppladdningstid:	Laddningsvärde:
2,7h	60W

2. Tryck på strömknappen för att påbörja starthjälpen. Alla LED-lampor kommer att blinka en gång. Om du har anslutit korrekt till batteriet kommer den vita Boost LED-lampan att lysa och LED-lamporna för batteriladdning att följa efter. En 60-sekunders timeout-nedräkning kommer att börja så snart ett batteri upptäcks.

3. Försök att starta fordonet. De flesta fordon kommer att starta omedelbart. Om fordonet inte startar direkt väntar du 20–30 sekunder och försöker igen. När 60-sekunders timeout-nedräkningen är klar måste enheten stängas av och sedan sättas på igen för att påbörja en ny starthjälpsekvens. Gör inte fler än fem (5) efterföljande startförsök under en period av femton (15) minuter. Låt GBX155 vila i femton (15) minuter innan du försöker att hjälpstarta fordonet igen.

4. När du har startat fordonet stänger du av enheten, kopplar bort batteriklämmorna och tar bort GBX155.

60-sekunders timeout.

En 60-sekunders nedräkning kommer att påbörjas så snart ett batteri upptäcks. När 60 sekunder har gått kommer starthjälpfunktionen att avaktiveras. Boost LED-lampan slocknar och LED-lampan för laddning av det interna batteriet indikerar enhetens aktuella laddningsnivå. För att återställa starthjälpfunktionen trycker du på strömknappen för att stänga av enheten. Tryck på strömknappen igen för att slå på enheten och starta starthjälpfunktionen igen.

OBS.

60-SEKUNDERS TIMEOUT ÄR AVAKTIVERAD NÄR MAN ANVÄNDER MANUELLT ÖVERSTYRNINGSLÄGE. STRÖMMEN FORTSÄTTER ATT TILLFÖRAS MEDAN MANUELL ÖVERSTYRNING ÄR AKTIV. FÖR ATT MAXIMERA ANTALET STARTHJÄLP REKOMMENDERAS DET ATT BOOST-ENHETEN STÄNGS AV SÅ SNART FORDONET HAR STARTAT.

Lågspänningsbatteri och Manuell överstyrning

GBX155 enheten är designad för att starta ett 12-volt blysyrebatteri och kan gå så lågt som till 3-voltsbatteri. Om ditt batteri är under 3 volt går boostern till «Av»-läget. Den gör detta för att indikera att GBX155-enheten inte detekterar ett batteri. Om du behöver starta ett batteri som är mindre än 3 volt finns en inställning för manuell överstyrning vilket kan sätta enheten i «På»-läget och starta funktionen.

OBS.



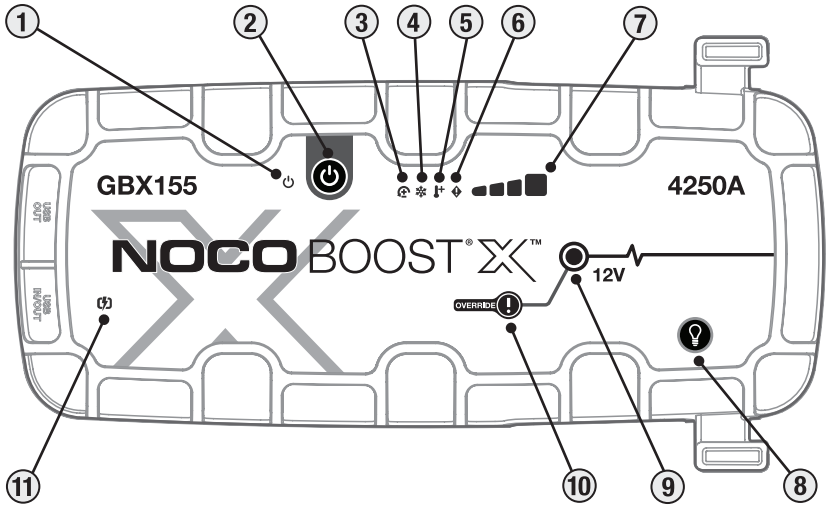

VAR EXTRA FÖRSIKTIG NÄR DU ANVÄNDER DETTA LÄGE. DETTA LÄGE SKA ENDAST ANVÄNDAS MED 12-VOLT BLYSYREBATTERIER. BÅDE SÄKERHETSFUNCTIONEN FÖR GNISTSKYDD OCH POLARITETSOMVÄNDNING ÄR AVAKTIVERADE AVAKTIVERADE. LÄGG NOGA MÄRKE TILL BATTERIPOLARITETEN INNAN DU ANVÄNDER DET HÄR LÄGET. SE TILL ATT DEN POSITIVA OCH NEGATIVA BATTERIKLÄMMORNA INTE VIDRÖR VARANDRA ELLER IHOPKOPPLAS EFTERSOM PRODUKTEN GER IFRÅN SIG GNISTOR. I DETTA LÄGE ANVÄNDS HÖGSTRÖM (UPP TILL 4250 AMPS) SOM KAN LEDA TILL GNISTOR OCH HÖG VÄRME OM DEN INTE ANVÄNDS PÅ RÄTT SÄTT. OM DU INTE ÄR SÄKER PÅ HUR DETTA LÄGE SKA ANVÄNDAS, FÖRSÖK INTE ATT ANVÄNDA DET UTAN SÖK PROFESSIONEL HJÄLP.



Gränssnitt

- 1. LED-ljuset** Lyser vitt när enheten är «På». Tänds orange efter nedräkningen på 60 sekunder tills klämmorna tas bort från bilbatteriet eller GBX155 slås av och sedan slås på igen.
- 2. Startknappen** Tryck för att slå enheten «på» och «av» eller starta om boost efter 60 sekunders timeout.
- 3. LED-lampa för omvänt polaritetsfel** Lyser rött om omvänd polaritet upptäcks.
- 4. LED-ljus för kyla lyser konstant blått:** Lyser fast eller blinkar blått när den interna temperaturen är för låg.
- 5. LED-ljus för hetta lyser konstant rött:** Lyser fast eller blinkar rött när den interna temperaturen är för hög.
- 6. Fel LED-ljus** Blinkar «på» och «av» i olika sekvenser (från 1 till 6 blinkningar) för att överföra felförhållanden.
- 7. Intern batterinivå** Indikerar laddningsnivån för det interna batteriet.
- 8. Med ljusknappen** kan du växla mellan 7 ljuslägen: 100% > 50% > 10% > SOS> Blinkande > Nödljus > Av
- 9. LED-ljuset för boost** Lyser vitt när boostern är på. Om enheten är kopplat till batteriet på rätt sätt känner GBX155-enheten automatiskt av ett batteri och sätter igång boost-läget (LED-ljuset blinkar vitt när läget för manuell överstyrning är på).
- 10. Manuell överstyrningsknapp.** För att aktivera, tryck och håll nedtryckt i tre (3) sekunder. **VARNING: Inaktiverar säkerhetsskydd och sätter manuellt i läget «På». Endast för användning när en batterispänning är för låg för att detekteras.**
- 11. LED-lampa för snabbbländning** Lyser vitt när snabbbländning är aktiv. Snabbbländningslampan lyser rött (fast / blinkar) vid fel.

Felsökning

FEL	ANLEDNING/LÖSNING	
 Konstant rött ljus	Omvänd polaritet upptäckt. / Vänd batterianslutningarna.	
	En (1) blinkning	Kortslutning upptäckt på batteriklämmorna. / Ta bort alla laddningar, anslut klämmorna till batteriet igen.
	Två (2) blinkningar	Högspänning upptäckt vid klämmor (GBX155 är ansluten till ett spänningssystem som är större än 12V, t.ex. 24V).
	Tre (3) blinkningar	Dålig battericell upptäckt. / När en intern battericell inte fungerar under laddning.
	Fyrbädd (4) Blixt	Laddningsavbrottsfel (dvs. GBX155 har laddats för länge).
	Sextuple (6) Blixt	Back-Charge upptäckt i GBX155 genom klämmorna i ett Boost-läge (dvs. GBX155 är i manuell åsidosättning och sedan ansluten till ett system som är större än 12V, t.ex. 24V).
	LED-ljus för hetta: Konstant	Enheten är helt användbar men närmar sig gränsen för hur varm den kan vara. / Låt den svalna.
	LED-ljus för hetta: Blinkande	Enheten är för varm för att starta, bara ficklampan är tillgänglig i detta tillstånd. / Låt enheten svalna.
	LED-ljus för kyla: Konstant	Enheten är helt användbar men närmar sig gränsen för hur kall den kan vara. / Låt den värmas upp.
	LED-ljus för kyla: Blinkande	Enheten är för kall för att starta, bara ficklampan är tillgänglig i detta tillstånd / Låt enheten värmas upp.
	Blinkar rött	Om du laddar enheten, kontrollera kabeln eller laddaren för skador / Om du laddar en USB-C-enhet, kontrollera kabeln eller enheten för skador / Kontakta problemet med NOCO om problemet kvarstår.
	Konstant rött ljus	Ansluten laddare är inte kompatibel. / Koppla ur USB-kabeln, stäng av / sätt på enheten, använd en annan laddare.

Tekniska specifikationer

Internt batteri: 99Wh Litiumjon

Högsta spänningsgrad: 4250A

Driftstemperatur: -20 ° C till + 50 ° C

Laddningstemperatur: 0°C till +40°C

Förvaringstemperatur: -20°C till +50°C (medel temp.)

USB-C (ingång): 5V 1.5A/9V 3A/12V 3A/15V 3A/20V 3A

USB-C (utgång): 5V 3A/9V 3A/12V 3A/15V 3A/20V 3A

USB (utgång): 5 Vdc 2,1 A Max / 10 W max

Hylseskydd: IP65 (med stängda portar)

Kyl: Naturlig konvektion

Mått (L x B x H): 30,6 x 16,3 x 6,9 Centimeter

Vikt: 2,6 Kg (5,82 lb)

NOCO ett (1) års begränsad garanti.

NOCO Company (« NOCO ») garanterar att denna produkt (« Produkten ») kommer att vara fri från defekter i material och utförande under en period av ett (1) år från inköpsdatumet (« Garantiperioden »). För fel som rapporteras under garantiperioden kommer NOCO, efter eget gottfinnande, och med förbehåll för NOCOs tekniska supportanalys, att reparera eller ersätta defekta produkter. Ersättningsdelar och produkter kommer att användas nytt eller användbart, jämförbara i funktion och prestanda till originaldelen Och motiveras för återstoden av den ursprungliga garantiperioden.

NOCO:S ANSVARSSKYLDIGHET ÄR UTRYCKLIGEN BEGRÄNSAD TILL UTBYTE ELLER REPARATION. I DEN MÅN LAGEN TILLÅTER SKALL NOCO INTE VARA ANSVARSSKYLDIG GENTEMÖT KÖPARE ELLER TREDJE PART FÖR SPECIELL, BETYDANDE ELLER EXEMPLARISK SKADA, INKLUSIVE MEN INTE BEGRÄNSAD TILL UTEBLIVEN VINST, EGENDOMSSKADA ELLER PERSONSKADA SOM PÅ NÅGOT SÄTT HAR ATT GÖRA MED PRDOUKTEN, OAVSETT HUR DET SKETT, ÄVEN OM NOCO HAR HAFT VETSKAP OM MÖJLIGHET FÖR SÅDAN SKADA. GARANTIERNA SOM FINNES HÄRI KOMMER FÖRE ALLA ANDRA GARANTIER, UTRYCKLIGEN, UNDERFÖSTÅTT, LAGENLIGT ELLER ANNAT, INKLUSIVE OCH UTAN BEGRÄNSNING, DE UNDERFÖRSTÅDA GARANTIERNA FÖR SÄLGBARHET OCH EGNETHET FÖR ETT SÄRSKILT SYFTE OCH DE SOM ÄR TILL FÖLJD AV FÖRHANDLING, ANVÄNDNING ELLER HANDELSPRAKSIS. I HÄNDELSE ATT EVENTUELLA TILLÄMPLIGA LAGAR PÅVERKAR GARANTIER, VILLKOR ELLER SKYLDUGHET SOM INTE KAN UTESLUTAR ELLER ÄNDRAS SÅ GÄLLER DETTA STYCKE I STÖRSTA MÖJLIGA OMFATTNING SOM SÅDAN LAG TILLÅTER.

Denna garanti är endast utformad till förmån för den ursprungliga köparen av produkten från NOCO eller från en återförsäljare eller distributör som godkänts av NOCO och den kan inte överlåtas eller överföras. För att åberopa ett garantiärende måste köparen: (1) begära och erhålla RMA-nummer och returplatsinformation

("returplats") från NOCO:s kundtjänst genom att e-posta support@no.co eller ringa 1.800.456.6626; och (2) skicka produkten, inklusive RMA-nummer och kvitto till returplatsen. SKICKA INTE PRODUKTEN UTAN ATT FÖRST FÅ EN RMA FRÅN NOCO:S KUNDTJÄNST.

DEN URPPUNGIGA KÖPAREN ANSVARAR FÖR (OCH MÅSTE BETAL I FÖRVÄG) FÖR SAMTLIG FÖRPACKNINGS- OCH TRANSPORTKOSTNADER FÖR ATT SKICKA PRODUKTEN FÖR SERVICE ENLIGT GARANTIN.

TROTS DET OVANNÄMMDA UPPHÖR DENNA KRÅNGELFRIA GARANTI ATT GÄLLA OCH TÄCKER INTE PRODUKTER SOM: (a) hanteras eller används felaktigt, utsätts för ovarsam hantering, olycka, felaktig förvaring eller som utsätts för användning under extremt hög spänning, temperatur, stöt eller vibration som är utöver NOCO:s rekommendationer för säker och effektiv användning; (b) installeras, används eller underhålls felaktigt; (c) är/har modifierats utan att skriftligen fått godkänt av NOCO; (d) har tagits isär, förändrats eller reparerats av någon annan än NOCO; (e) har defekter som har rapporterats efter garantiperioden.

DENNA KRÅNGELFRIA GARANTI TÄCKER INTE: (1) normalt slitage; (2) kosmetisk skada som inte påverkar funktionaliteten; eller (3) produkter där NOCO-serienumret saknas, har ändrats eller förvanskats.

VILLKOR FÖR KRÅNGELFRI GARANTI

Dessa villkor gäller endast för produkter under garantiperioden. Den krångelfria garantin upphör att gälla antingen efter förfluten tid från inköpsdatumet (förfluten tid från datum för serienummer, om inköpsbevis saknas) eller enligt de villkor som angavs tidigare i detta dokument. Returnera produkten med lämplig dokumentation.

Med kvitto:

1 år: INGEN avgift. Med inköpsbevis börjar garantiperioden från och med inköpsdatumet

UTAN kvitto:

1 år: INGEN avgift. UTAN inköpsbevis börjar garantiperioden från och med datumet för serienumret.

Vi rekommenderar att du registrerar din NOCO-produkt för att kunna ladda upp inköpsbevis och förlänga gällande garantidatum. Du kan registrera din NOCO-produkt online på: no.co/register. Om du har några frågor angående din garanti eller produkt kan du kontakta NOCO:s kundtjänst (e-post och telefonnummer ovan) eller skriva till: NOCO Company, på 30339 Diamond Parkway, #102, Glenwillow, OH 44139 USA.

NOCO BOOST[®] X[™]

GBX155



ΚΙΝΔΥΝΟΣ

Οδηγός Χρήστη & Εγγύηση



ΔΙΑΒΑΣΤΕ ΚΑΙ ΚΑΤΑΝΟΗΣΤΕ ΟΛΕΣ ΤΙΣ ΠΛΗΡΟΦΟΡΙΕΣ ΑΣΦΑΛΕΙΑΣ ΠΡΙΝ ΧΡΗΣΙΜΟΠΟΙΗΣΤΕ ΤΟ ΠΡΟΪΟΝ. Μη συμμόρφωση με αυτές τις οδηγίες για την ασφάλεια μπορεί να οδηγήσει σε **ΗΛΕΚΤΡΟΠΛΗΞΙΑ, ΕΚΡΗΞΗ, ΠΥΡΚΑΓΙΑ, η οποία ενδέχεται να οδηγήσει σε ΣΟΒΑΡΟ ΤΡΑΥΜΑΤΙΣΜΟ, ΘΑΝΑΤΟ, ή ΥΛΙΚΕΣ ΖΗΜΙΕΣ.**



Ηλεκτροπληξία. Το προϊόν είναι μια ηλεκτρική συσκευή από την οποία μπορεί να προκληθεί ηλεκτροπληξία και να προκαλέσει σοβαρό τραυματισμό. Μην κόψετε τα καλώδια ρεύματος. Μην το εμβαπτίζετε σε νερό ή επιτρέψτε να βραχεί.



Έκρηξη. Μπαταρίες μη ελεγμένες, μη συμβατές, ή κατεστραμμένες μπορούν να εκραγούν αν χρησιμοποιηθούν με το προϊόν. Μην αφήνετε το προϊόν χωρίς επίβλεψη όταν βρίσκεται σε λειτουργία. Μην επιχειρήσετε να εκκινήσετε στιγμιαία μια χαλασμένη ή μια μπαταρία που έχει παγώσει. Χρησιμοποιείται το προϊόν μόνο με μπαταρίες συνιστώμενης τάσης. Λειτουργείτε το προϊόν σε καλά αεριζόμενο χώρο.



Πυρκαγιά. Το προϊόν είναι μια ηλεκτρική συσκευή που εκπέμπει θερμότητα και είναι ικανή να προκαλέσει εγκαύματα. Μην καλύπτετε το προϊόν. Μην καπνίζετε και μην χρησιμοποιείτε οποιαδήποτε πηγή ηλεκτρικού σπινθήρα ή φλόγας κατά τη λειτουργία του προϊόντος. Να φυλάσσεται το προϊόν μακριά από εύφλεκτα υλικά.



Τραυματισμός ματιών. Φοράτε γυαλιά προστασίας κατά τη λειτουργία του προϊόντος. Οι μπαταρίες μπορούν να εκραγούν και να προκαλέσουν την εκτίναξη θραυσμάτων. Το οξύ της μπαταρίας μπορεί να προκαλέσει ερεθισμό των ματιών και του δέρματος. Στην περίπτωση της μόλυνσης των οφθαλμών ή του δέρματος, πλύνετε καλά την πληγείσα περιοχή με τρεχούμενο καθαρό νερό και επικοινωνήστε με το κέντρο αντιμετώπισης δηλητηριάσεων αμέσως.



Εκρηκτικά αέρια. Εργασία κοντά σε περιοχή μολύβδου-οξέος είναι επικίνδυνο. Οι μπαταρίες εκλύουν εκρηκτικά αέρια κατά την διάρκεια της κανονικής λειτουργίας τους. Για να μειώσετε τον κίνδυνο έκρηξης της μπαταρίας, ακολουθήστε τις πληροφορίες οδηγιών ασφαλείας και εκείνες που δημοσιεύονται από τον κατασκευαστή της μπαταρίας και τον κατασκευαστή οποιουδήποτε εξοπλισμού που προορίζεται να χρησιμοποιηθεί στην περιοχή κοντά στην μπαταρία. Επανεξετάστε προσεκτικά τις σημάνσεις σε αυτά τα προϊόντα και στον κινητήρα.

Ελληνικά

Για περισσότερες πληροφορίες
και υποστήριξη επισκεφθείτε:

www.no.co/support

Σημαντικές Προειδοποιήσεις Ασφαλείας

ΠΡΟΣΟΧΗ:

Η Χειροκίνητη Λειτουργία απενεργοποιεί όλα τα μέτρα ασφαλείας. Η λανθασμένη ή/και αντίθετη από τη συνιστώμενη από εμάς χρήση μπορεί να προκαλέσει τραυματισμό ή και θάνατο και θα ακυρώσει την εγγύησή σας. Κίνδυνος φωτιάς, έκρηξης και εγκαυμάτων. Να μην αποσυναρμολογείται, να μη συνθλιβεται, να μη θερμαίνεται σε θερμοκρασία άνω των 60°C (140°F) ή να καίγεται. Αυτή η συσκευή προορίζεται για προσωρινή χρήση σε εξωτερικούς χώρους και πρέπει να επιδεικνύετε την πρόεπουσα προσοχή όταν χρησιμοποιείτε αυτή τη συσκευή σε βρεγμένο περιβάλλον.

ΠΡΟΕΙΔΟΠΟΗΣΗ:

Μην υπερφορτίζετε την εσωτερική μπαταρία. Δείτε το Εγχειρίδιο Οδηγιών. Μην καπνίζετε, μην ανάβετε σπύρτα ή προκαλείτε σπινθήρες γύρω από τον ηλεκτρικό μετασχηματιστή. Η φόρτιση της μπαταρίας πρέπει να πραγματοποιείται μόνο σε καλά αεριζόμενο χώρο όταν δεν τη χρησιμοποιείτε.

ΠΡΟΣΟΧΗ:

Κίνδυνος Ανθρώπινου Τραυματισμού. Μη χρησιμοποιείτε αυτό το προϊόν εάν το καλώδιο τροφοδοσίας ή τα καλώδια της μπαταρίας έχουν φθαρεί καθ' οιονδήποτε τρόπο. Αυτή η συσκευή δεν προορίζεται για χρήση σε επαγγελματικές εγκαταστάσεις επισκευών. Αυτή η συσκευή προορίζεται για φύλαξη σε εσωτερικό χώρο όταν δε χρησιμοποιείται. Δεν θα πρέπει να αποθηκεύετε ή να αφήνετε τη συσκευή εκτεθειμένη σε εξωτερικό χώρο όταν δεν τη χρησιμοποιείτε.

Πρόταση κανονισμού 65 (ΗΠΑ). Οι πόλοι, οι ακροδέκτες και τα σχετικά εξαρτήματα των μπαταριών περιέχουν χημικές ουσίες, συμπεριλαμβανομένου μολύβδου. Αυτά τα υλικά είναι γνωστά στην Πολιτεία της Καλιφόρνια ότι προκαλούν καρκίνο, και γενετικές ανωμαλίες και άλλες βλάβες στην αναπαραγωγή. **Προσωπικές προφυλάξεις.** Χρησιμοποιείτε το προϊόν μόνο για το σκοπό που προορίζεται. Κάποιοι θα πρέπει να είναι εντός της εμβέλειας της φωνής σας ή αρκετά κοντά για να έρθει να σας βοηθήσει σε περίπτωση ανάγκης. Να έχετε στη διάθεσή σας μια ποσότητα καθαρού νερού και σαπουνιού τλρήσιόν σας σε περίπτωση μόλυνσης από οξύ μπαταρίας. Να φοράτε πλήρη προστατευτικά γυαλιά ματιών και προστατευτικό ρουχισμό όταν εργάζεστε κοντά σε μια μπαταρία. Πάντα να πλένετε τα χέρια σας μετά το χειρισμό μπαταριών και συναφών υλικών. Μην χειρίζεστε ή φοράτε τυχόν μεταλλικά αντικείμενα όταν εργάζεστε με μπαταρίες συμπεριλαμβανομένων, εργαλείων, ρολογιών ή κοσμημάτων. Αν μεταλλικό αντικείμενο πέσει πάνω στη μπαταρία, μπορεί να προκαλέσει ή να δημιουργήσει ένα βραχυκύκλωμα που να έχει ως αποτέλεσμα την πρόκληση ηλεκτροπληξίας, πυρκαγιάς, έκρηξης, η οποία μπορεί να έχει ως αποτέλεσμα τραυματισμό, θάνατο ή υλικές ζημιές. **Ανήλικα:** Εάν το προϊόν προορίζεται από τον «Αγοραστή» για να χρησιμοποιείται από ένα ανήλικο, ο ανήλικας αγοραστής συμφωνεί να παράσχει λεπτομερείς οδηγίες και προειδοποιήσεις σε κάθε ανήλικο πριν από τη χρήση. Η μη τήρηση των ανωτέρω είναι αποκλειστική ευθύνη του «Αγοραστή», ο οποίος συμφωνεί να απαλλάξει από οποιοδήποτε απαιτήσεις τη ΝΟCΟ για τυχόν ακούσια ή κακή χρήση από έναν ανήλικο. **Κίνδυνος πνιγμού.** Τα αξεσουάρ μπορούν να παρουσιάσουν κίνδυνο πνιγμού για τα παιδιά. Μην αφήνετε τα παιδιά σας χωρίς επίβλεψη με τη συσκευή ή οποιοδήποτε αξεσουάρ. Αυτό το προϊόν δεν είναι παιχνίδι. **Χειρισμός.** Ο χειρισμός αυτού του προϊόντος πρέπει να γίνεται με προσοχή. Το προϊόν μπορεί να υποστεί ζημιά εάν χτυπηθεί. Μην χρησιμοποιείτε ένα κατεστραμμένο προϊόν, συμπεριλαμβανομένων, μεταξύ άλλων, ρωγμών στο περιβλήμα ή κατεστραμμένων καλωδίων. Μην χρησιμοποιείτε μια συσκευή με ένα κατεστραμμένο καλώδιο. Υγρασία και υγρά μπορούν να καταστρέψουν το προϊόν. Μην χειρίζεστε το προϊόν ή οποιαδήποτε ηλεκτρικά εξαρτήματα κοντά σε οποιοδήποτε υγρό. Αποθηκεύστε και χρησιμοποιήστε το προϊόν σε ξηρό περιβάλλον. Μην

χρησιμοποιείτε το προϊόν εάν βραχεί. Εάν το προϊόν είναι ήδη σε λειτουργία και βραχεί, αποσυνδέστε το από την μπαταρία και διακόψτε αμέσως τη χρήση του. Ποτέ μην αποσυνδέετε το προϊόν τραβώντας τα καλώδια. ΠΡΟΣΟΧΗ: Ζεστή επιφάνεια. Περιμένετε να κρυώσει η μονάδα πριν το χειριστείτε. **Τροποποιήσεις:** Μην επιχειρήσετε να μεταβάλετε να τροποποιήσετε, ή να επισκευάσετε οποιοδήποτε μέρος του προϊόντος. Αποσυναρμολόγηση του προϊόντος μπορεί να προκαλέσει τραυματισμό, θάνατο ή υλικές ζημιές. Εάν το προϊόν υποστεί ζημία, δυσλειτουργία ή έρθει σε επαφή με οποιοδήποτε υγρό, διακόψτε τη χρήση και επικοινωνήστε με τη NOCO. Τυχόν τροποποιήσεις του προϊόντος θα ακυρώσει την εγγύησή σας. **Αξεσουάρ.** Το συγκεκριμένο προϊόν είναι εγκεκριμένο για χρήση μόνο με αξεσουάρ NOCO. Η NOCO δεν είναι υπεύθυνη για την ασφάλεια των χρηστών ή ζημία όταν γίνεται χρήση αξεσουάρ που δεν είναι εγκεκριμένα από την NOCO. **Τοποθέτηση.** Αποτρέψτε το οξύ της μπαταρίας να έρθει σε επαφή με το προϊόν. Μην χρησιμοποιείτε το προϊόν σε ένα κλειστό χώρο ή ένα χώρο με περιορισμένο εξαερισμό. Μην τοποθετείτε μια μπαταρία επάνω στη συσκευή. Τοποθετήστε τους ακροδέκτες έτσι ώστε να αποφύγετε ακούσια ζημία από τα κινούμενα μέρη του οχήματος (συμπεριλαμβανομένων των καπώ και των πορτών), τα κινούμενα εξαρτήματα του κινητήρα (συμπεριλαμβανομένων των πτερυγών του ανεμιστήρα [φτερωτή], ιμάντες και τροχαλίες), ή ότι θα μπορούσε να γίνει επικίνδυνος πρόκλησης τραυματισμού ή θανάτου. **Θερμοκρασία λειτουργίας.** Αυτό το προϊόν έχει σχεδιαστεί για να λειτουργεί σε θερμοκρασίες περιβάλλοντος μεταξύ -200 C έως 50 C. Μην το θέτετε σε λειτουργία εκτός αυτού του εύρους θερμοκρασίας. Μην επιχειρήσετε να εκκινήσετε στιγμιαία μια μπαταρία που έχει παγώσει. Διακόψτε τη χρήση του προϊόντος αμέσως αν η μπαταρία υπερθερμανθεί. **Αποθήκευση.** Μην χρησιμοποιείτε ή αποθηκεύετε το προϊόν σε χώρους με υψηλή συγκέντρωση σκόνης ή αερομεταφερόμενα υλικά. Αποθηκεύετε το προϊόν σας σε επίπεδες, ασφαλείς επιφάνειες, έτσι ώστε να μην είναι επιρρεπής σε πτώση. Αποθηκεύετε το προϊόν σας σε ένα ξηρό χώρο. Η θερμοκρασία αποθήκευσης είναι -20°C - 50°C (0 ° C έως + 40 ° C μέση θερμοκρασία). Μην ξεπερνάτε ποτέ τους 80°C υπό οποιοδήποτε συνθήκες. **Συμβατότητα.** Αυτό το προϊόν είναι συμβατό μόνο με μπαταρίες 12 volt μολύβδου-οξέος. Μην επιχειρήσετε να χρησιμοποιήσετε το προϊόν με οποιοδήποτε άλλο τύπο μπαταρίας. Στιγμιαία εκκίνηση άλλης μπαταρίας διαφορετικής χημικής σύστασης μπορεί να οδηγήσει σε τραυματισμό, θάνατο ή υλικές ζημιές. Επικοινωνήστε με τον κατασκευαστή της μπαταρίας πριν επιχειρήσετε να εκκινήσετε στιγμιαία την μπαταρία. Μην εκκινήσετε στιγμιαία μια μπαταρία αν δεν είστε σίγουροι για τη χημική σύσταση ή τη τάση της μπαταρίας. **Η μπαταρία.** Η ενσωματωμένη μπαταρία ιόντων λιθίου του προϊόντος θα πρέπει να αντικαθίσταται μόνο από τη NOCO, και πρέπει να ανακυκλώνεται ή να απορριπτείται ξεχωριστά από τα οικιακά απορρίμματα. Μην επιχειρήσετε να αντικαταστήσετε τη μπαταρία μόνοι σας και μη χειρίζεστε μια κατεστραμμένη ή με διαρροή μπαταρία ιόντων λιθίου. Ποτέ μην πετάτε την μπαταρία στα οικιακά απορρίμματα. Η απόρριψη μπαταριών στα οικιακά απορρίμματα είναι παράνομη βάσει κρατικών και ομοσπονδιακών περιβαλλοντικών νόμων και κανονισμών. Πηγαίνετε πάντοτε τις παλιές μπαταρίες στο τοπικό κέντρο ανακύκλωσης μπαταριών. Εάν η μπαταρία του προϊόντος υπερθερμανθεί, εκπέμπει μια μυρωδιά, έχει παραμορφωθεί, έχει κτυπήσει ή αντιμετωπεί ή επιδεικνύει ασυνήθιστη συμπεριφορά σταματήστε αμέσως κάθε χρήση και επικοινωνήστε με τη NOCO. **Φόρτιση μπαταρίας.** Φορτίστε το προϊόν με το καλώδιο φόρτισης USB-C ή τον Φορτιστή Αυτοκινήτου 12V που περιλαμβάνεται στη συσκευασία. Η NOCO δεν συνιστά τη χρήση καλωδίων USB-C και φορτιστών από άλλους κατασκευαστές και δεν ευθύνεται για οποιαδήποτε τυχόν φθορά, τραυματισμό ή/και θάνατο που μπορεί να προκληθεί από τη χρήση προϊόντων φόρτισης από άλλους κατασκευαστές. Να είστε ιδιαίτερα προσεκτικοί με τη χρήση τροφοδοτικών χαμηλής ποιότητας, καθώς μπορεί να παρουσιάσουν σοβαρό κίνδυνο ηλεκτροπληξίας, που μπορεί να έχει ως αποτέλεσμα τυχόν φθορά ή/και θάνατο σε ανθρώπους, συσκευές και ιδιοκτησίες. Η χρήση φθαρμένων καλωδίων ή φορτιστών ή η φόρτιση σε περιβάλλον με παρουσία υγρασίας μπορεί να προκαλέσει ηλεκτροπληξία. Η χρήση τροφοδοτικών άγνωστης μάρκας ή άλλων κατασκευαστών μπορεί να ελαττώσει τη διάρκεια ζωής του προϊόντος σας και να προκαλέσει δυσλειτουργίες στο προϊόν. Η NOCO δεν ευθύνεται για την ασφάλεια του χρήστη, όταν εκείνος χρησιμοποιεί αξεσουάρ ή αναλώσιμα, τα οποία δεν είναι εγκεκριμένα από τη NOCO. Εάν χρησιμοποιείτε Τροφοδοτικό USB για να φορτίσετε το προϊόν, εξασφαλίστε ότι το βύσμα έχει συνδεθεί σωστά με το τροφοδοτικό πριν το συνδέσετε στην πρίζα. Τα τροφοδοτικά ενδέχεται να ζεσταθούν κατά τη διάρκεια της κανονικής τους χρήσης και η παρατεταμένη επαφή τους με το δέρμα μπορεί να προκαλέσει σωματικές βλάβες. Να παρέχετε πάντα επαρκή αερισμό γύρω από τα τροφοδοτικά, όταν αυτά βρίσκονται σε χρήση. Για να εξασφαλίσετε τη μέγιστη διάρκεια ζωής της μπαταρίας, να αποφεύγετε να φορτίζετε το προϊόν σας για περισσότερο από μια εβδομάδα τη φορά, καθώς η υπερφόρτιση μπορεί να ελαττώσει τη διάρκεια ζωής της μπαταρίας. Με την πάροδο του χρόνου, το προϊόν, όταν δεν χρησιμοποιείται, θα αποφορτιστεί και θα πρέπει να επαναφορτιστεί πριν τη χρήση. Αποσυνδέστε το προϊόν από την τροφοδοσία όταν δεν το χρησιμοποιείτε. Χρησιμοποιήστε το προϊόν μόνο για την ενδεικνυόμενη χρήση του. **Ιατρικές συσκευές.** Το προϊόν μπορεί να εκπέμπει ηλεκτρομαγνητικά πεδία. Το προϊόν περιέχει μαγνητικά εξαρτήματα τα οποία μπορούν να παρεμβαίνουν σε βηματοδότες, απινιδωτή, ή ιατρικές συσκευές. Αυτά τα ηλεκτρομαγνητικά πεδία ενδέχεται να προκαλέσουν παρεμβολές σε βηματοδότες ή άλλες ιατρικές συσκευές. Συμβουλευτείτε το γιατρό σας

πριν τη χρήση εάν έχετε οποιαδήποτε ιατρική συσκευή, συμπεριλαμβανομένων και των βηματοδοτών. Εάν υποψιαστείτε ότι το προϊόν προκαλεί παρεμβολές σε μια ιατρική συσκευή διακόψτε τη χρήση του προϊόντος αμέσως και συμβουλευτείτε το γιατρό σας. **Ιατρικές φυσικές καταστάσεις.** Αν έχετε οποιαδήποτε ιατρική φυσική κατάσταση που θεωρείτε ότι θα μπορούσε να επηρεαστεί από το προϊόν, συμπεριλαμβανομένων μεταξύ άλλων, κρίσεων, λιποθυμιών, κόπωση στα μάτια ή πονοκεφάλους, συμβουλευτείτε το γιατρό σας πριν τη χρήση. Η χρήση ενός ενσωματωμένου μεγάλης ισχύος φανού αστραπιαίου φωτός (φλας) εμπεριέχει κίνδυνο σε ευαίσθητα στο φως. Η χρήση φωτός σε στροβοσκοπική λειτουργία μπορεί να προκαλέσει κρίση φωτοεπιληψίας σε άτομα, η οποία ενδέχεται να οδηγήσει σε σοβαρό τραυματισμό ή θάνατο. **Φως.** Βλέποντας απ' ευθείας στο φανό αστραπιαίου φωτός (φλας) μπορεί να οδηγήσει σε μόνιμο τραυματισμό των ματιών. Η συσκευή είναι εξοπλισμένη με μια υψηλής απόδοσης προ-εστιασμένη λυχνία LED που εκπέμπει μια πανίσχυρη δέσμη στην υψηλότερη ρύθμιση. **Καθαρισμός.** Αποσυνδέστε το προϊόν από την παροχή ρεύματος πριν επιχειρήσετε οποιαδήποτε συντήρηση ή καθαρισμό. Καθαρίστε και στεγνώστε το προϊόν αμέσως εάν έρθει σε επαφή με υγρό ή οποιαδήποτε είδους ρυτίους. Χρησιμοποιήστε ένα μαλακό (μικροϊνών) πανί που δεν αφήνει νουδύ. Αποφύγετε τη συσσώρευση υγρασίας στα ανοίγματα. **Εκρηκτική ατμόσφαιρα.** Τηρείτε όλα τα σήματα και τις οδηγίες. Μην χρησιμοποιείτε το προϊόν σε οποιοδήποτε χώρο με δυνητικά εκρηκτική ατμόσφαιρα, συμπεριλαμβανομένων περιοχών τροφοδοσίας καυσίμων ή περιοχών που περιέχουν χημικά ή σωμάτιδια, όπως σιτηρά, σκόνη ή μεταλλική σκόνη. **Δραστηριότητες που έχουν υψηλές συνέπειες.** Αυτό το προϊόν δεν προορίζεται για χρήση όπου η αποτυχία λειτουργίας του προϊόντος θα μπορούσε να οδηγήσει σε τραυματισμό, θάνατο ή σοβαρές περιβαλλοντικές ζημιές. **Παρεμβολή Ραδιοσυχνότητας.** Το προϊόν έχει σχεδιαστεί, ελεγχθεί και κατασκευαστεί έτσι ώστε να συμμορφώνεται με τους κανονισμούς που διέπουν την ραδιοφωνική συχνότητα εκπομπών. Τέτοιες εκπομπές από το προϊόν μπορούν να επηρεάσουν αρνητικά τη λειτουργία άλλου ηλεκτρονικού εξοπλισμού, προκαλώντας τους βλάβη. **Αριθμός μοντέλου: GBX155** Αυτή η συσκευή συμμορφώνεται με το Τμήμα 15 των κανονισμών της Ομοσπονδιακής Επιτροπής Επικοινωνιών, ΟΕΕ (FCC) των ΗΠΑ. Η λειτουργία υπόκειται στις εξής δύο προϋποθέσεις: (1) η συσκευή αυτή δεν πρέπει να προκαλεί επιβλαβείς παρεμβολές και (2) η συσκευή αυτή πρέπει να αποδέχεται τις τυχόν λαμβανόμενες παρεμβολές, συμπεριλαμβανομένων και των παρεμβολών που ενδέχεται να προκαλέσουν ανεπιθύμητη λειτουργία. **ΣΗΜΕΙΩΣΗ:** Αυτός ο εξοπλισμός έχει ελεγχθεί και έχει διαπιστωθεί ότι συμμορφώνεται με τα όρια για ψηφιακές συσκευές κατηγορίας Α, σύμφωνα με το Τμήμα 15 των Κανόνων Ομοσπονδιακής Επιτροπής Επικοινωνιών, ΟΕΕ (FCC) των ΗΠΑ. Αυτά τα όρια έχουν εκπονηθεί για να παράσχουν λογική προστασία κατά των επιβλαβών παρεμβολών όταν η συσκευή λειτουργεί σε ένα εμπορικό περιβάλλον. Η συσκευή αυτή δημιουργεί, χρησιμοποιεί και μπορεί να εκπέμπει ενέργεια ραδιοφωνικής συχνότητας και, αν δεν εγκατασταθεί και δεν χρησιμοποιείται σύμφωνα με το εγχειρίδιο οδηγιών, μπορεί να προκαλέσει βλαπτικές παρεμβολές στις ραδιοεπικοινωνίες. Η λειτουργία αυτής της συσκευής σε μια κατοικημένη περιοχή πιθανόν να προκαλέσει επιβλαβή παρεμβολή, στην οποία περίπτωση θα ζητηθεί από το χρήστη να λάβει, με δικές του δαπάνες, οποιαδήποτε μέτρα μπορεί να χρειασθούν για την επιδιόρθωση της παρεμβολής.

EL

Τρόπος χρήσης

Βήμα 1: Φόρτιση του GBX155.

Το GBX155 αποστέλλεται μερικώς φορτισμένο και πρέπει να φορτιστεί πλήρως πριν τη χρήση. Συνδέστε το GBX155, χρησιμοποιώντας το Καλώδιο Φόρτισης USB-C ή τον Φορτιστή Αυτοκινήτου 12V που περιλαμβάνεται στη συσκευασία, στη θύρα USB-C IN/OUT. Μπορείτε να το επαναφορτίσετε χρησιμοποιώντας οποιαδήποτε τροφοδοτούμενη θύρα USB, όπως από ένα τροφοδοτικό εναλλασσόμενου ρεύματος, φορτιστή αυτοκινήτου, λάμπτοπ και άλλα. Η θύρα USB-C IN/OUT χρησιμοποιεί τεχνολογία Power Delivery 3.0, η οποία είναι σε θέση να λάβει/παρέχει έως και 60W. Ο χρόνος που απαιτείται για την επαναφόρτιση του GBX155 θα διαφέρει ανάλογα με το επίπεδο αποφόρτισης και την πηγή παροχής ρεύματος που χρησιμοποιείται. Τα πραγματικά αποτελέσματα μπορεί να διαφέρουν λόγω της κατάστασης της μπαταρίας.

Χρόνος επαναφόρτισης:	Ονομαστικά χαρακτηριστικά φορτιστή:
64h	2,5W
32h	5W
16h	10W

Κατά τη φόρτιση, το επίπεδο φόρτισης της εσωτερικής μπαταρίας υποδεικνύεται από τις λυχνίες φόρτισης LED. Τα LED θα πάλνουνται αργά σε 'On' και 'Off' και θα παραμείνουν σταθερά αναμμένα έως ότου και τα τέσσερα φώτα φόρτισης LED ενεργοποιηθούν. Όταν η μπαταρία είναι πλήρως φορτισμένη, η πράσινη λυχνία LED 100% θα παραμείνει σταθερά αναμμένη, και οι λυχνίες φόρτισης LED 25%, 50% και 75% θα σβήσουν (Off). Από καιρό σε καιρό, η πράσινη λυχνία LED 100% θα πάλνεται υποδηλώνοντας ότι λαμβάνει χώρα φόρτιση συντήρησης.

Γρήγορη Φόρτιση.

Το GBX155 διαθέτει τεχνολογία γρήγορης φόρτισης, η οποία του επιτρέπει να φορτίζει με ισχύ έως και 60W. Απαιτείται συμβατός φορτιστής, που να διαθέτει 60W USB-C Power Delivery 3.0, για την πλήρη αξιοποίηση αυτής της λειτουργίας. Το LED Γρήγορης Φόρτισης θα ανάψει όταν η ισχύς της φόρτισης ξεπερνάει τα 15W, υποδεικνύοντας ότι το USB Power Delivery 3.0 έχει ενεργοποιηθεί.

Φορτιστής αυτοκινήτου.

Ο πιο αποτελεσματικός τρόπος φόρτισης GBX155 είναι με τη χρήση του φορτιστή αυτοκινήτου NOCO (δεν περιλαμβάνεται). ΣΗΜΕΙΩΣΗ: Το όχημα πρέπει να είναι ενεργοποιημένο / να λειτουργεί για τον αυτόματο φορτιστή για γρήγορη φόρτιση της μονάδας.

Πηγή ενέργειας.

Κατά τη φόρτιση των συσκευών USB, είναι σημαντικό να ενεργοποιήσετε πρώτα τη μονάδα GBX155 και στη συνέχεια να συνδέσετε τη συσκευή USB που φορτίζεται. ΣΗΜΕΙΩΣΗ: Εάν η μονάδα GBX155 δεν είναι ενεργοποιημένη πρώτα, θα εξαντλήσει την ισχύ από τη συσκευή USB εάν είναι συμβατή με DRP. Για να φορτίσετε το GBX155 με μια συσκευή συμβατή με DRP (π.χ. τηλέφωνο, φορητός υπολογιστής, τράπεζα τροφοδοσίας) βεβαιωθείτε ότι το GBX155 είναι απενεργοποιημένο πριν πραγματοποιήσετε μια καλωδιακή σύνδεση μεταξύ GBX155 και της συσκευής DRP.

Βήμα 2: Σύνδεση με την μπαταρία.

Διαβάστε προσεκτικά και κατανοήστε το εγχειρίδιο χρήσης ιδιοκτήτη, όσον αφορά συγκεκριμένα μέτρα προφύλαξης και συνιστώμενες μεθόδους για την εκκίνηση του οχήματος. Επιβεβαιώστε την τάση και τη χημική σύνθεση της μπαταρίας, ανατρέχοντας στο εγχειρίδιο χρήστη της μπαταρίας σας προτού χρησιμοποιήσετε αυτό το προϊόν. Το GBX155 προορίζεται αποκλειστικά και μόνο για εκκίνηση μπαταριών μολύβδου-οξέος 12 βολτ. Προτού συνδέσετε την μπαταρία, επιβεβαιώστε ότι η μπαταρία που έχετε είναι 12 βολτ μολύβδου-οξέος. Το GBX155 δεν είναι κατάλληλο για οποιονδήποτε άλλο τύπο μπαταρίας. Αναγνωρίστε τη σωστή πολικότητα των πόλων της μπαταρίας. Ο θετικός πόλος της μπαταρίας επισημαίνεται, συνήθως, με ένα από αυτά τα γράμματα ή σύμβολα (POS,P,+). Ο αρνητικός πόλος της μπαταρίας επισημαίνεται, συνήθως, με ένα από αυτά τα γράμματα ή σύμβολα (NEG,N,-). Μην συνδέσετε τίποτε στο καρμπυρατέρ, τους σωλήνες καυσίμου ή τμήματα που αποτελούνται από λεπτά, μεταλλικά φύλλα. Οι παρακάτω εντολές αφορούν ένα σύστημα αρνητικής γείωσης (το πλέον διαδεδομένο). Εάν το όχημά σας διαθέτει σύστημα θετικής γείωσης (εξαιρετικά ασύνηθες), συμβουλευτείτε το εγχειρίδιο του οχήματός σας για τις κατάλληλες οδηγίες εκκίνησης.

1. Συνδέστε τον σφικκτήρα του θετικού ακροδέκτη της μπαταρίας (κόκκινο) στον θετικό (POS,P,+) πόλο της μπαταρίας και τον αρνητικό (μαύρο) σφικκτήρα της μπαταρίας στον αρνητικό (NEG,N,-) πόλο της μπαταρίας ή στο πλαίσιο του οχήματος.

Επίπεδο φόρτισης της εσωτερικής μπαταρίας.

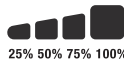

Γρήγορη Φόρτιση.

Χρόνος επαναφόρτισης:	Ονομαστικά χαρακτηριστικά φορτιστή:
2,7h	60W

Φορτιστής αυτοκινήτου.

Χρόνος επαναφόρτισης:	Ονομαστικά χαρακτηριστικά φορτιστή:
2,7h	60W

Βήμα 3: Στιγμαία εκκίνηση αυτοκινήτου.

1. Βεβαιωθείτε ότι όλα τα φορτία ισχύος του αυτοκινήτου (προβολείς, ραδιόφωνο, κλιματιστικό, κλπ) είναι απενεργοποιημένα προτού επιχειρήσετε την στιγμιαία εκκίνηση του οχήματος.
2. Πατήστε το Κουμπί Ενεργοποίησης για να ξεκινήσετε την εκκίνηση και όλα τα LED θα αναβοσβήσουν μία φορά. Εάν έχετε συνδέσει σωστά την μπαταρία, το Λευκό Boost LED θα ανάψει και τα LED Φόρτισης Μπαταρίας θα ακολουθήσουν. Θα ξεκινήσει μια Αντίστροφη Μέτρηση Χρόνου Αναμονής 60 Δευτερολέπτων αμέσως μόλις ανηχνευθεί η μπαταρία.
3. Δοκιμάστε να ξεκινήσετε το όχημα. Τα περισσότερα οχήματα θα ξεκινήσουν αμέσως. Εάν το όχημα δεν ξεκινήσει αμέσως, περιμένετε 20-30 δευτερόλεπτα και δοκιμάστε ξανά. Μόλις ολοκληρωθεί ο Χρόνος Αναμονής των 60 Δευτερολέπτων, η μονάδα πρέπει να απενεργοποιηθεί, έπειτα να ενεργοποιηθεί ξανά, για να ξεκινήσετε μια νέα διαδικασία εκκίνησης. Μη δοκιμάσετε περισσότερες από πέντε (5) συνεχόμενες προσπάθειες εκκίνησης μέσα σε ένα χρονικό περιθώριο δεκαπέντε (15) λεπτών. Επιτρέψτε στο GBX155 να παραμείνει ανενεργό για δεκαπέντε (15) λεπτά προτού προσπαθήσετε να ξεκινήσετε εκ νέου το όχημα.
4. Μόλις το όχημα σας ξεκινήσει, απενεργοποιήστε τη μονάδα, αποσυνδέστε τους σφιγκτήρες της μπαταρίας και αφαιρέστε το GBX155.

Χρόνος Αναμονής 60 Δευτερολέπτων.

Μόλις ανηχνευθεί μπαταρία, θα ξεκινήσει μια Αντίστροφη Μέτρηση 60 Δευτερολέπτων. Μόλις περάσουν τα 60 δευτερόλεπτα, η λειτουργία εκκίνησης θα απενεργοποιηθεί. Το boost LED θα σβήσει και τα LED φόρτισης εσωτερικής μπαταρίας θα δείξουν το τρέχον επίπεδο φορτίου της μονάδας. Για επαναφορά της λειτουργίας εκκίνησης, πατήστε το κουμπί ενεργοποίησης για να απενεργοποιήσετε τη μονάδα. Πατήστε το κουμπί ενεργοποίησης εκ νέου για να ενεργοποιήσετε τη μονάδα και να ξεκινήσετε εκ νέου τη λειτουργία εκκίνησης.

ΠΡΟΣΟΧΗ.

Η ΑΝΤΙΣΤΡΟΦΗ ΜΕΤΡΗΣΗ 60 ΔΕΥΤΕΡΟΛΕΠΤΩΝ ΕΙΝΑΙ ΑΠΕΝΕΡΓΟΠΟΙΗΜΕΝΗ ΟΤΑΝ ΧΡΗΣΙΜΟΠΟΙΕΙΤΕ ΤΗ ΛΕΙΤΟΥΡΓΙΑ ΧΕΙΡΟΚΙΝΗΤΗΣ ΠΑΡΑΚΑΜΨΗΣ. Η ΠΑΡΟΧΗ ΙΣΧΥΟΣ ΘΑ ΣΥΝΕΧΙΖΕΤΑΙ ΓΙΑ ΟΣΟ ΔΙΑΣΤΗΜΑ ΕΙΝΑΙ ΕΝΕΡΓΟΠΟΙΗΜΕΝΗ Η ΧΕΙΡΟΚΙΝΗΤΗ ΠΑΡΑΚΑΜΨΗ. ΓΙΑ ΝΑ ΜΕΓΙΣΤΟΠΟΙΗΣΕΤΕ ΤΟΝ ΑΡΙΘΜΟ ΤΩΝ ΕΚΚΙΝΗΣΕΩΝ, ΣΑΣ ΣΥΝΙΣΤΟΥΜΕ ΝΑ ΑΠΕΝΕΡΓΟΠΟΙΗΣΕΤΕ ΤΗ ΜΟΝΑΔΑ BOOST ΑΜΕΣΩΣ ΜΟΛΙΣ ΞΕΚΙΝΗΣΕΙ ΤΟ ΟΧΗΜΑ.

Μπαταρίες χαμηλής τάσης & χειροκίνητη παράκαμψη.

Το GBX155 είναι σχεδιασμένο για άμεση εκκίνηση 12-volt μπαταριών μολύβδου-οξέος με κατώτερο όριο τα 3 volts. Εάν η μπαταρία σας είναι χαμηλότερη από 3 Volt, η λυχνία ένδειξης LED ισχυρής στιγμιαίας φόρτισης θα είναι σβηστή. Αυτό αποτελεί ένδειξη ότι το GBX155 δεν μπορεί να ανηχνεύσει μια μπαταρία. Εάν χρειάζεται να εκκινήσετε μία μπαταρία κάτω από 3 volt υπάρχει μια λειτουργία χειροκίνητης παράκαμψης η οποία σας επιτρέπει να ισχύει το «On» (ενεργοποίηση) της εναρξης λειτουργίας της στιγμιαίας εκκίνησης.

ΠΡΟΣΟΧΗ.



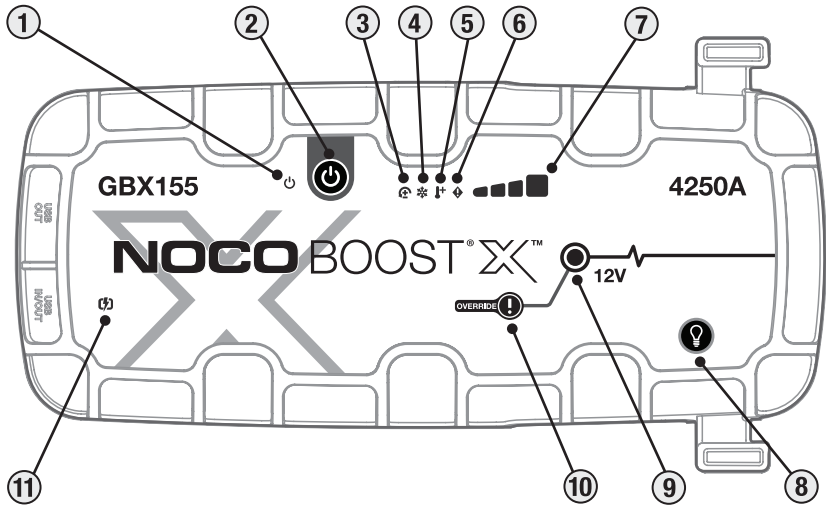



ΧΡΗΣΙΜΟΠΟΙΕΙΣΤΕ ΑΥΤΗ ΤΗ ΛΕΙΤΟΥΡΓΙΑ ΜΕ ΙΔΙΑΙΤΕΡΗ ΠΡΟΣΟΧΗ ΑΥΤΗ Η ΛΕΙΤΟΥΡΓΙΑ ΕΙΝΑΙ ΜΟΝΟ ΓΙΑ 12 VOLT ΜΠΑΤΑΡΙΑ ΜΟΛΥΒΔΟΥ ΟΞΕΟΣ. ΚΑΙ ΟΙ ΔΥΟ ΛΕΙΤΟΥΡΓΙΕΣ ΚΑΙ ΓΙΑ ΠΡΟΣΤΑΣΙΑ ΚΑΤΑ ΣΠΙΝΘΙΡΙΣΜΟΥ ΑΛΛΑ ΚΑΙ ΓΙΑ ΑΝΤΙΣΤΡΟΦΗΣ ΠΟΛΙΚΟΤΗΤΑΣ ΕΙΝΑΙ ΑΠΕΝΕΡΓΟΠΟΙΗΜΕΝΕΣ. ΠΡΕΠΕΙ ΝΑ ΔΩΣΕΤΕ ΙΔΙΑΙΤΕΡΗ ΠΡΟΣΟΧΗ ΣΤΗΝ ΠΟΛΙΚΟΤΗΤΑ ΤΗΣ ΜΠΑΤΑΡΙΑΣ ΠΡΙΝ ΧΡΗΣΙΜΟΠΟΗΣΤΕ ΑΥΤΗ ΤΗ ΛΕΙΤΟΥΡΓΙΑ. ΜΗΝ ΑΦΗΝΕΤΕ ΤΗ ΘΕΤΙΚΗ ΚΑΙ ΑΡΝΗΤΙΚΗ ΤΣΙΜΠΙΔΑ (ΚΡΟΚΟΔΙΔΑΚΙΑ) ΜΠΑΤΑΡΙΑΣ ΝΑ ΕΛΘΟΥΝ ΣΕ ΕΠΑΦΗ Ή ΝΑ ΣΥΝΔΕΘΟΥΝ ΜΕΤΑΞΥ ΤΟΥΣ ΚΑΘΩΣ Η ΣΥΣΤΡΕΦΗ ΘΑ ΔΗΜΙΟΥΡΓΗΣΕΙ ΣΠΙΝΘΙΡΕΣ. ΑΥΤΗ Η ΛΕΙΤΟΥΡΓΙΑ ΧΡΗΣΙΜΟΠΟΙΕΙ ΠΟΛΥ ΥΨΗΛΟ ΡΕΥΜΑ (Έως 4250 AMPS) ΠΟΥ ΜΠΟΡΟΥΝ ΝΑ ΠΡΟΚΑΛΕΣΟΥΝ ΣΠΙΝΘΗΡΕΣ ΚΑΙ ΥΨΗΛΗ ΘΕΡΜΟΚΡΑΣΙΑ ΕΑΝ ΔΕΝ ΧΡΗΣΙΜΟΠΟΙΕΙΤΑΙ ΣΩΣΤΑ. ΕΑΝ ΕΙΣΤΕ ΑΒΕΒΑΙΟΙ ΣΧΕΤΙΚΑ ΜΕ ΤΗ ΧΡΗΣΗ ΑΥΤΗΣ ΤΗΣ ΛΕΙΤΟΥΡΓΙΑΣ, ΜΗ ΤΗΝ ΕΠΙΧΕΙΡΙΣΕΤΕ ΚΑΙ ΖΗΤΗΣΤΕ ΕΠΑΓΓΕΛΜΑΤΙΚΗ ΒΟΗΘΕΙΑ.



Διεπαφή

- 1. LED Λειτουργίας.** Ανάβει λευκό όταν η μονάδα είναι ενεργοποιημένη, "On". Θα ανάψει πορτοκαλί μετά την αντίστροφη μέτρηση των 60 δευτερολέπτων μέχρι να αφαιρεθούν οι σφιγκτήρες από την μπαταρία αυτοκινήτου ή το GBX155 να ενεργοποιηθεί ξανά και να ενεργοποιηθεί ξανά.
- 2. Κουμπί λειτουργίας.** Πιέστε για να ενεργοποιήσετε τη μονάδα «on» & «off» ή επανεκκινήστε την ώθηση μετά από 60 δευτερόλεπτα.
- 3. LED Σφάλματος Αντίστροφης Πολικότητας** Ανάβει Κόκκινο εάν ανιχνευθεί αντίστροφη πολικότητα.
- 4. Η μονάδα είναι κρύα η λυχνία LED** Ανάβει σταθερά ή αναβοσβήνει με Μπλε χρώμα όταν η εσωτερική θερμοκρασία είναι υπερβολικά χαμηλή.
- 5. Η μονάδα είναι ζεστή,** Ανάβει σταθερά ή αναβοσβήνει με Κόκκινο χρώμα όταν η εσωτερική θερμοκρασία είναι υπερβολικά υψηλή.
- 6. LED σφάλματος.** Αναβοσβήνει «on» και «off» σε διάφορες ακολουθίες (από 1 έως 6 αναβοσβήνει) για να μεταφέρει τις συνθήκες σφάλματος.
- 7. Επίπεδο φόρτισης της εσωτερικής μπαταρίας.** Υποδεικνύει το επίπεδο φόρτισης της εσωτερικής μπαταρίας.
- 8. Κουμπί λειτουργίας φωτισμού.** Εναλλάσσει την υπερ-φωτεινή λυχνία LED μέσω 7 τρόπων λειτουργίας φωτισμού 100% > 50% > 10% > SOS > Γρήγορο αναβόσβημα (Blink) > Στροβοσκοπική (Strobe) > Απενεργοποίηση (Off).
- 9. LED ισχυρής στιγμιαίας φόρτισης.** Ανάβει λευκό όταν η ταχεία στιγμιαία φόρτιση είναι ενεργή. Εάν η μονάδα έχει συνδεθεί σωστά στην μπαταρία, το GBX155 θα εντοπίσει αυτόματα μια μπαταρία και θα τεθεί σε λειτουργία ταχείας φόρτισης (η λυχνία LED αναβοσβήνει με λευκό φως όταν η χειροκίνητη λειτουργία παράκαμψης είναι ενεργή).
- 10. Κουμπί χειροκίνητης παράκαμψης.** Προς ενεργοποίηση, πιέστε το και κρατήστε το πατημένο για τρία (3) δευτερόλεπτα. **ΠΡΟΕΙΔΟΠΟΙΗΣΗ: Απενεργοποιεί την προστασία ασφάλειας και χειροκίνητα επιτρέπει να ισχύει η ταχεία φόρτιση, «On». Μόνο για χρήση όταν η τάση της μπαταρίας είναι πολύ χαμηλή για να ανιχνευθεί.**
- 11. LED Γρήγορης Φόρτισης** Ανάβει Λευκό όταν η γρήγορη φόρτιση είναι ενεργή. Το LED γρήγορης φόρτισης γίνεται κόκκινο (στερεό / αναβοσβήνει) όταν υπάρχει σφάλμα.

Αντιμετώπιση προβλημάτων

Σφάλμα	Αιτία/Λύση
 Σταθερό κόκκινο	Ανιχνεύθηκε αντίστροφη πολικότητα. / Αντιστρέψτε τις συνδέσεις στην μπαταρία.
Αναβοσβήνει (1) Φορά	Ανιχνεύθηκε Βραχυκύκλωμα στους σφιγκτήρες της μπαταρίας. / Αφαιρέστε όλα τα φορτία, επανασυνδέστε τους σφιγκτήρες στην μπαταρία.
Αναβοσβήνει (2) Φορές	Εντοπίστηκε υψηλή τάση στους σφιγκτήρες (το GBX155 είναι συνδεδεμένο σε σύστημα τάσης μεγαλύτερο από 12V, όπως 24V).
 Αναβοσβήνει (3) Φορές	Ανιχνεύθηκε Ελαττωματική Μπαταρία. / Όταν η εσωτερική μπαταρία παρουσιάζει σφάλμα κατά τη φόρτιση.
Τετραπλό (4) φλας	Σφάλμα χρονικού ορίου φόρτισης (δηλαδή το GBX155 έχει μαζική φόρτιση για πολύ καιρό).
Sextuple (6) Flash	Το Back-Charge εντοπίστηκε στο GBX155 μέσω των σφιγκτήρων ενώ βρίσκεται σε λειτουργία Boost (δηλ. Το GBX155 βρίσκεται σε χειροκίνητη παράκαμψη και στη συνέχεια συνδέεται σε σύστημα μεγαλύτερο από 12V, όπως 24V).
 Η μονάδα είναι ζεστή το LED: Συνεχές	Η μονάδα είναι πλήρως λειτουργική αλλά πλησιάζει το ανώτερο όριο θερμοκρασίας. / Αφήστε τη συσκευή να κρυώσει.
 Η μονάδα είναι ζεστή το LED: Αναβοσβήνει (Flash)	Η μονάδα είναι πολύ ζεστή για να ξεκινήσει, μόνο ο φακός είναι διαθέσιμος σε αυτήν την κατάσταση. / Αφήστε τη μονάδα να κρυώσει.
 Η μονάδα είναι κρύα το LED: Συνεχές	Η μονάδα είναι πλήρως λειτουργική αλλά πλησιάζει το κατώτερο όριο θερμοκρασίας. / Αφήστε τη μονάδα να προθερμανθεί.
 Η μονάδα είναι κρύα το LED: Αναβοσβήνει (φλας)	Η μονάδα είναι πολύ κρύα για να ξεκινήσει, μόνο ο φακός είναι διαθέσιμος σε αυτήν την κατάσταση / Αφήστε τη μονάδα να ζεσταθεί.
 Αναβοσβήνει Κόκκινο	Εάν φορτίζετε τη μονάδα, ελέγξτε το καλώδιο ή το φορτιστή για ζημιές / Εάν φορτίζετε μια συσκευή USB-C, ελέγξτε το καλώδιο ή τη συσκευή για ζημιά / Εάν το πρόβλημα παραμένει, επικοινωνήστε με την υποστήριξη NOCO.
Σταθερό κόκκινο	Ο συνδεδεμένος φορτιστής δεν είναι συμβατός. / Αποσυνδέστε το καλώδιο USB, Απενεργοποιήστε / Ενεργοποιήστε τη μονάδα, Χρησιμοποιήστε διαφορετικό φορτιστή.

Τεχνικές προδιαγραφές

Εσωτερική μπαταρία: 99Wh Μπαταρία ιόντων λιθίου

Μέγιστη ονομαστική τιμή ρεύματος: 4250A

Θερμοκρασία λειτουργίας: -20°C έως +50°C

Θερμοκρασία Φόρτισης: 0°C έως +40°C

Θερμοκρασία αποθήκευσης: -20°C έως +50°C (Μέση θερμοκρασία).

USB-C (Είσοδος): 5V 1.5A/9V 3A/12V 3A/15V 3A/20V 3A

USB-C (Έξοδος): 5V 3A/9V 3A/12V 3A/15V 3A/20V 3A

USB (Έξοδος): 5Vdc Μέγιστο 2.1A / Μέγιστο 10W

Περιβλημα προστασίας: IP65 (με τις θύρες κλειστές)

Ψύξη: Φυσική μεταφορά θερμότητας

Διαστάσεις (Μ x Π x Υ): 30,6 x 16,3 x 6,9 Εκατοστά

Βάρος: 2,6 Χιλιόγραμμα (5,82 lb)

NOCO ένα (1) έτος περιορισμένη εγγύηση.

Η εταιρεία NOCO ("NOCO") εγγυάται ότι αυτό το προϊόν (το «Προϊόν») δεν είναι ελαττωματικό ούτε όσον αφορά τα υλικά ούτε όσον αφορά την εργασία για περίοδο ενός (1) έτους από την ημερομηνία αγοράς (η Περίοδος Εγγύησης). Για ελαττώματα που αναφέρθηκαν κατά τη διάρκεια της περιόδου εγγύησης, θα είναι, στην διακριτική ευχέρεια της NOCO, και με την επιφύλαξη της ανάλυσης από τη τεχνική υποστήριξη της NOCO, είτε να επισκευάσει είτε να αντικαταστήσει τα ελαττωματικά προϊόντα. Τα προς αντικατάσταση εξαρτήματα και προϊόντα θα είναι νέα ή λειτουργικά έτοιμα μεταχειρισμένα μέρη συγκρινόμενα στην λειτουργία και απόδοση του αρχικού εξαρτήματος και εγγυημένα για το υπόλοιπο της αρχικής περιόδου εγγύησης.

Η ΕΥΘΥΝΗ ΤΗΣ ΕΤΑΙΡΕΙΑΣ NOCO ΩΣ ΚΑΤΩΤΕΡΩ ΠΕΡΙΟΡΙΖΕΤΑΙ ΡΗΤΑ ΣΕ ΑΝΤΙΚΑΤΑΣΤΑΣΗ Ή ΕΠΙΣΚΕΥΗ. ΣΤΟ ΜΕΓΙΣΤΟ ΒΑΘΜΟ ΠΟΥ ΕΠΙΤΡΕΠΕΤΑΙ ΑΠΟ ΤΟ ΝΟΜΟ. Η NOCO ΔΕ ΘΑ ΕΥΘΥΝΕΤΑΙ ΣΕ ΟΠΟΙΟΔΗΠΟΤΕ ΑΓΟΡΑΣΤΗ ΤΟΥ ΠΡΟΪΟΝΤΟΣ Ή ΣΕ ΟΠΟΙΟΔΗΠΟΤΕ ΤΡΙΤΟ ΓΙΑ ΤΥΧΟΝ ΕΙΔΙΚΕΣ, ΕΜΜΕΣΕΣ, ΑΠΟΘΕΤΙΚΕΣ Ή ΠΑΡΑΔΕΙΓΜΑΤΙΚΕΣ ΖΗΜΙΕΣ, ΣΥΜΠΕΡΙΛΑΜΒΑΝΟΜΕΝΩΝ, ΕΝΔΕΙΚΤΙΚΑ ΣΕ, ΑΠΩΛΕΙΑ ΚΕΡΔΩΝ, ΥΛΙΚΕΣ ΖΗΜΙΕΣ Ή ΠΡΟΣΩΠΙΚΟ ΤΡΑΥΜΑΤΙΣΜΟ ΠΟΥ ΣΧΕΤΙΖΟΝΤΑΙ ΜΕ ΟΠΟΙΟΝΔΗΠΟΤΕ ΤΡΟΠΟ ΜΕ ΤΟ ΠΡΟΪΟΝ ΜΕ ΟΠΟΙΟ ΤΡΟΠΟ ΚΑΙ ΑΝ ΠΡΟΚΛΗΘΗΚΑΝ, ΑΚΟΜΗ ΚΑΙ ΑΝ Η NOCO ΕΓΝΩΡΙΖΕ ΓΙΑ ΤΟ ΕΝΔΕΧΟΜΕΝΟ ΑΥΤΩΝ ΤΩΝ ΖΗΜΙΩΝ. ΟΙ ΕΓΓΥΗΣΕΙΣ ΠΟΥ ΑΝΑΦΕΡΟΝΤΑΙ ΣΤΟ ΠΑΡΟΝ ΕΙΝΑΙ ΑΝΤΙ ΓΙΑ ΟΛΕΣ ΤΙΣ ΑΛΛΕΣ ΕΓΓΥΗΣΕΙΣ, ΡΗΤΕΣ, ΑΜΕΣΕΣ, ΕΜΜΕΣΕΣ, ΕΚ ΤΟΥ ΝΟΜΟΥ Ή ΜΕ ΑΛΛΟ ΤΡΟΠΟ ΣΥΜΠΕΡΙΛΑΜΒΑΝΟΜΕΝΩΝ ΧΩΡΙΣ ΠΕΡΙΟΡΙΣΜΟ ΤΩΝ ΕΜΜΕΣΩΝ ΕΓΓΥΗΣΕΩΝ ΕΜΠΟΡΕΥΣΙΜΟΤΗΤΑΣ ΚΑΙ ΚΑΤΑΛΛΗΛΟΤΗΤΑΣ ΓΙΑ ΣΥΓΚΕΚΡΙΜΕΝΟ ΣΚΟΠΟ, ΚΑΙ ΕΚΕΙΝΩΝ ΠΟΥ ΠΡΟΚΥΠΤΟΥΝ ΑΠΟ ΤΗ ΔΙΑΧΕΙΡΙΣΗ, ΤΗ ΧΡΗΣΗ Ή ΤΗΝ ΕΜΠΟΡΙΚΗ ΠΡΑΚΤΙΚΗ. ΣΕ ΠΕΡΙΠΤΩΣΗ ΠΟΥ ΤΥΧΟΝ ΙΣΧΥΟΝΤΕΣ ΝΟΜΟΙ ΕΠΙΒΑΛΛΟΥΝ ΕΓΓΥΗΣΕΙΣ, ΟΡΟΥΣ Ή ΥΠΟΧΡΕΩΣΕΙΣ ΠΟΥ ΔΕΝ ΜΠΟΡΟΥΝ ΝΑ ΕΞΑΙΡΕΘΟΥΝ Ή ΝΑ ΤΡΟΠΟΠΟΙΗΘΟΥΝ, Η ΠΑΡΟΥΣΑ ΠΑΡΑΓΡΑΦΟΣ ΕΦΑΡΜΟΖΕΤΑΙ ΣΤΟ ΜΕΓΑΛΥΤΕΡΟ ΒΑΘΜΟ ΠΟΥ ΕΠΙΤΡΕΠΕΤΑΙ ΑΠΟ ΤΗ ΣΧΕΤΙΚΗ ΝΟΜΟΘΕΣΙΑ.

Αυτή η Εγγύηση παρέχεται αποκλειστικά και μόνο προς όφελος του αρχικού αγοραστή του Προϊόντος από τη NOCO ή από εγκεκριμένο μεταπωλητή ή διανομέα της NOCO και δεν είναι δυνατή η ανάθεσή της ή η μεταφορά της σε τρίτο. Για να εξασκηθεί το δικαίωμά του για παροχή εγγύησης, ο αγοραστής πρέπει: (1) να ζητήσει

και να λάβει αριθμό έγκρισης επιστροφής εμπορεύματος ("RMA") και στοιχεία τοποθεσίας επιστροφής (εφεξής "Τοποθεσία Επιστροφής") από το Τμήμα Υποστήριξης της NOCO ή στέλνοντας email στο support@no.co ή καλώντας στο 1.800.456.6626· και (2) να αποστείλει το Προϊόν, συμπεριλαμβανομένου του αριθμού RMA και της απόδειξης, στην Τοποθεσία Επιστροφής. ΜΗΝ ΑΠΟΣΤΕΛΛΕΤΕ ΤΟ ΠΡΟΪΟΝ ΧΩΡΙΣ ΠΡΩΤΑ ΝΑ ΕΧΕΤΕ ΑΠΟΚΤΗΣΕΙ ΕΝΑΝ ΑΡΙΘΜΟ RMA ΑΠΟ ΤΟ ΤΜΗΜΑ ΥΠΟΣΤΗΡΙΞΗΣ ΤΗΣ NOCO.

Ο ΑΡΧΙΚΟΣ ΑΓΟΡΑΣΤΗΣ ΕΙΝΑΙ ΥΠΕΥΘΥΝΟΣ (ΚΑΙ ΠΡΕΠΕΙ ΝΑ ΠΡΟΠΛΗΡΩΣΕΙ) ΤΑ ΕΞΟΔΑ ΣΥΣΚΕΥΑΣΙΑΣ ΚΑΙ ΜΕΤΑΦΟΡΙΚΩΝ ΠΡΟΣ ΑΠΟΣΤΟΛΗ ΤΩΝ ΠΡΟΪΟΝΤΩΝ ΠΑ ΤΟ ΣΕΡΒΙΣ ΕΓΓΥΗΣΗΣ.

ΜΕ ΤΗΝ ΕΠΙΦΥΛΑΞΗ ΤΩΝ ΑΝΩΤΕΡΩ, ΑΥΤΗ Η ΠΑΡΟΧΗ ΑΠΡΟΒΛΗΜΑΤΙΣΤΗΣ ΕΓΓΥΗΣΗΣ ΚΑΘΙΣΤΑΤΑΙ ΑΚΥΡΗ ΚΑΙ ΔΕΝ ΙΣΧΥΕΙ ΓΙΑ ΠΡΟΪΟΝΤΑ ΤΑ ΟΠΟΙΑ: (α) χρησιμοποιήθηκαν με λάθος σκοπό, με λάθος τρόπο, υπέστησαν κατάχρηση ή απρόσεκτο χειρισμό, ατύχημα, ακατάλληλη αποθήκευση ή τέθηκαν σε λειτουργία σε συνθήκες ακραίας τάσης, θερμοκρασίας, σοκ ή δονήσεων πέραν όσων συνιστά η NOCO για ασφαλή και αποτελεσματική χρήση· (β) δεν εγκαταστάθηκαν, δε λειτούργησαν ή δε συντηρήθηκαν σωστά· (γ) υφίσταται/υπέστησαν τροποποιήσεις χωρίς την ρητή γραπτή συναίνεση της NOCO· (δ) αποσυναρμολογήθηκαν, τροποποιήθηκαν ή επισκευάστηκαν από οποιονδήποτε άλλο πέραν της ίδιας της NOCO· (ε) η ελαττωματική τους λειτουργία αναφέρθηκε μετά το πέρας της Περιόδου Ισχύος της Εγγύησης.

ΑΥΤΗ Η ΠΑΡΟΧΗ ΑΠΡΟΒΛΗΜΑΤΙΣΤΗΣ ΕΓΓΥΗΣΗΣ ΔΕΝ ΚΑΛΥΠΤΕΙ: (1) φυσική φθορά λόγω χρήσης· (2) εξωτερικές φθορές, οι οποίες δεν επηρεάζουν τη λειτουργικότητα· ή (3) Προϊόντα των οποίων λείπει, τροποποιήθηκε ή αλλοιώθηκε ο σειριακός αριθμός NOCO.

ΠΡΟΫΠΟΘΕΣΕΙΣ ΠΑΡΟΧΗΣ ΑΠΡΟΒΛΗΜΑΤΙΣΤΗΣ ΕΓΓΥΗΣΗΣ

Αυτές οι προϋποθέσεις ισχύουν μόνο για το Προϊόν, το οποίο βρίσκεται εντός της Περιόδου Ισχύος της Εγγύησης. Η Παροχή Απροβλημάτιστης Εγγύησης ακυρώνεται είτε με την παρέλευση του χρόνου από την ημερομηνία αγοράς (παρέλευση χρόνου από την ημερομηνία του σειριακού αριθμού, εάν δεν υπάρχει απόδειξη αγοράς) ή από τους όρους που αναγράφονται παραπάνω στο παρόν κείμενο. Επιστρέψτε το Προϊόν με τα κατάλληλα έγγραφα.

Με Την Απόδειξη:

1 Χρόνος: ΧΩΡΙΣ Χρέωση. Με την απόδειξη αγοράς, η περίοδος ισχύος της εγγύησης ξεκινάει από την ημερομηνία αγοράς

ΧΩΡΙΣ Απόδειξη:

1 Χρόνος: ΧΩΡΙΣ Χρέωση. ΧΩΡΙΣ την απόδειξη αγοράς, η περίοδος ισχύος της εγγύησης ξεκινάει από την ημερομηνία του σειριακού αριθμού.

Σας συστήνουμε να κάνετε εγγραφή του προϊόντος σας NOCO, για να μπορείτε να στείλετε την απόδειξη αγοράς και να επεκτείνετε την ημερομηνία ισχύος της εγγύησής σας. Μπορείτε να κάνετε εγγραφή του προϊόντος σας NOCO μέσω διαδικτύου στο: no.co/register. Εάν έχετε οποιαδήποτε απορία σχετικά με την εγγύηση ή το προϊόν σας, επικοινωνήστε με το Τμήμα Υποστήριξης της NOCO (στη διεύθυνση email και τον τηλεφωνικό αριθμό που παρέχονται παραπάνω) ή στείλετε γράμμα στη διεύθυνση: The NOCO Company, at 30339 Diamond Parkway, #102, Glenwillow, OH 44139 USA.

NOCO BOOST[®] X[™]

GBX155



TEHLİKE

Kullanıcı Kılavuzu ve Garanti



BU ÜRÜNÜ KULLANMADAN ÖNCE TÜM GÜVENLİK BİLGİLERİNİ OKUYUN VE ANLAYIN. Bu güvenlik talimatlarına uyulmaması, **CİDDİ YARALANMA, ÖLÜM VEYA MAL ZARARINA** yol açabilen **ELEKTRİK ÇARPMASI, PATLAMA VEYA YANGIN riskine** neden olabilir.



Elektrik Çarpması. Ürün, elektrik çarpabilen ve ciddi yaralanmalara neden olabilen elektrikli bir cihazdır. Elektrik kablolarını kesmeyin. Suya daldırmayın ve ıslanmasına izin vermeyin.



Patlama. Bakımsız, uyumsuz veya hasar görmüş aküler ürün ile kullanıldığında patlayabilir. Ürünü çalışırken tek başına bırakmayın. Hasarlı veya donmuş bir aküyü takviye etmeye çalışmayın. Ürünü yalnızca önerilen voltajı olan aküler ile kullanın. Ürünü iyi havalandırılan alanlarda kullanın.



Yangın. Ürün, yanıklara neden olabilen ısı yayan elektrikli bir cihazdır. Ürünün üstünü örtmeyin. Ürünü çalışırken sigara içmeyin veya herhangi bir elektrik kıvılcımı veya ateş kaynağını kullanmayın. Ürünü yanıcı maddelerden uzak tutun.



Göz Yaralanması. Ürünü çalıştırırken koruyucu gözlük takın. Aküler patlayabilir ve sıçrayan parçalara neden olabilir. Akü asidi göz ve cilt tahrişine neden olabilir. Gözlere veya cilde bulaşması durumunda, etkilenen bölgeyi temiz su ile yıkayın ve hemen zehir kontrolü ile irtibata geçin.



Patlayıcı Gazlar. Kurşun-asit akülerin yakınında çalışmak tehlikelidir. Aküler, normal çalışma sırasında patlayıcı gazlar oluşturur. Akünün patlama riskini azaltmak için, tüm bu güvenlik talimatlarına ve akü üreticisi ve akü yanında kullanılan herhangi bir ekipmanın üreticisi tarafından verilmiş olan talimatlara uyun. Söz konusu ürünlerdeki ve motordaki tüm uyarı işaretlerini gözden geçirin.

Türk

Daha fazla bilgi ve destek için
sitemizi ziyaret edin:

www.no.co/support

Önemli Güvenlik Uyarıları

DİKKAT:

Manuel Mod tüm güvenlik önlemlerini devre dışı bırakır. Yanlış ve/veya önerilen kullanıma aykırı kullanıldığında yaralanma ya da ölüme neden olabilir ve garantinizi geçersiz hale getirir. Yangın, patlama ve yanma riski. Sökmeyin, parçalamayın, 60°C'den (140°F) fazla ısıtmayın veya yakmayın. Bu cihaz dış ortamda geçici kullanım için tasarlanmıştır ve ıslak koşullarda kullanırken cihaza uygun bir bakım yapılmalıdır.

UYARI:

Dahili aküyü fazla şarj etmeyin. Bkz. Kullanım Kılavuzu. Sigara içmeyin, kibrit çakmayın veya güç kaynağı çevresinde kıvılcıma neden olmayın. Dahili aküyü, yalnızca kullanılmadığı zaman iyi havalandırılan bir ortamda şarj edin.

DİKKAT:

Kişilerin Yaralanma Tehlikesi. Güç kablosu veya akü kabloları herhangi bir şekilde hasar görmüşse bu ürünü kullanmayın. Bu cihaz ticari bir onarım tesisinde kullanılmak üzere tasarlanmamıştır. Bu cihaz kullanılmadığında kapalı mekanlarda saklanacak şekilde tasarlanmıştır. Bu cihaz kullanılmadığı zaman açık havada saklanmamalı veya bırakılmamalıdır.

Öneri 65. Akü başları, terminaller ve ilgili aksesuarlar kurşun dahil kimyasallar içerir. Bu malzemeler Kaliforniya Eyaleti tarafından kansere, doğum kusurlarına ve diğer yeniden oluşabilen zararlara neden olduğunu bilinmektedir. **Kişisel Uyarılar.** Ürünü sadece tasarlandığı gibi kullanın. Seslenebilir birisi olmalı veya acil durumlarda yardıma gelebilecek kadar yakın birisi olmalıdır. Akü asidi bulaşması durumunda temiz su ve sabun bulundurun. Akünün yanında çalışırken eksiksiz göz koruması ve koruyucu giysilerini giyin. Akülere ve ilgili malzemelere dokunmaktan sonra daima ellerinizi yıkayın. Aküler ile çalışırken el aletleri, saatler veya takılar dahil olmak üzere herhangi bir metal nesneyi kullanmayın veya takmayın. Herhangi bir metal nesne akü üzerine düşerse, elektrik çarpması, yangın, patlama sonucu yaralanma, ölüme veya maddi hasara neden olabilecek kıvılcım veya kısa devre meydana getirebilir. **Çocuklar.** Ürün, "Alicı" tarafından bir çocuk tarafından kullanılacak şekilde planlanmış ise, satın alınan yetişkin, kullanmadan önce herhangi bir çocuk için ayrıntılı talimatlar ve uyarıları vermeyi kabul eder. Bunun yapılmaması, NOCO'yu bir çocuk tarafından istenmeyen veya yanlış kullanım için tazmin etmeyi kabul eden "Alicı"nın tek sorumluluğundadır. **Boğulma Tehlikesi.** Aksesuarlar çocuklar için boğulma tehlikesine yol açabilirler. Çocukları ürün veya herhangi bir aksesuar ile tek başına bırakmayın. Ürün bir oyuncak değildir. **Kullanım.** Ürünü dikkatli bir şekilde kullanın. Ürün düşürüldüğünde zarar görebilir. Gövde çatlakları veya hasarlı kablo dahil ama bunlarla sınırlı olmamak üzere hasar görmüş ürünü kullanmayın. Hasarlı kablolu ürünü kullanmayın. Nem ve sıvılar ürüne zarar verebilir. Ürünü veya herhangi bir elektrikli parçayı herhangi bir sıvının yakınında kullanmayın. Ürünü kuru alanlarda saklayın ve çalıştırın. Ürünü hemli halindeyken çalıştırmayın. Ürün kullanım sırasında ıslanırsa, hemen çalışmasını durdurun ve aküyü çıkarın. Ürünü, elektrik prizinden kablosunu çekerek çıkarmayın. **DİKKAT:** Sıcak yüzey, kullanmadan önce ünitenin soğumasını

bekleyin. **Modifikasyonlar.** Ürünün herhangi bir parçasını değiştirmeye, üzerinde değişiklik yapmaya veya tamir etmeye kalkışmayın. Ürünün sökülmesi, kişisel yaralanmalara, ölüme ya da maddi hasara yol açabilir. Ürün hasar görürse, anızalanırsa veya herhangi bir sıvı ile temas ederse, çalıştırılmasını durdurun ve NOCO ile temasa geçin. Ürün üzerinde yapılan herhangi bir değişiklik garantiyi geçersiz kılacaktır. **Aksesuarlar.** Bu ürün sadece NOCO aksesuarlarıyla birlikte kullanım için onaylanmıştır. NOCO, NOCO tarafından onaylanmamış aksesuarları kullanırken kullanıcı güvenliği veya hasardan sorumlu değildir. **Yerleştirme.** Ürün asidinin şarj cihazıyla temasını önleyin. Ürünü kapalı bir alanda veya havalandırmanın kısıtlı olduğu bir yerde çalıştırmayın. Aküyü ürünün üzerine koymayın. Kabloları, hareketli araç parçalarından (kaput ve kapılar dahil), hareketli motor parçalarından (fan bıçakları, kayışlar ve kasnaklar dahil) veya yaralanma veya ölüme sebebiyet verebilecek bir takılma tehlikesi oluşturan şeylerden uzakta tutun. **Çalışma sıcaklığı.** Bu ürün, -20°C ile 50°C arasındaki ortam sıcaklıklarında çalışacak şekilde tasarlanmıştır. Bu sıcaklık aralıklarının dışında ürünü çalıştırmayın. Donmuş aküleri takviye etmeyin. Akü aşırı ısınır, ürünün çalışmasını derhal durdurun. **Saklama.** Ürünü, yoğun toz veya havadaki maddeler bulunan alanlarda kullanmayın veya saklamayın. Ürünü devrilme veya düşme tehlikesine yol açmayacağı düz, emniyetli yüzeylerde saklayın. Ürünü, kuru bir yerde saklayın. Saklama sıcaklığı -20°C ile 50°C'dir (0°C - +40°C ortalama sıcaklık). Herhangi bir koşulda asla 80°C 'yi geçmeyin. **Uyumluluk.** Ürün, sadece 12V kurşun asitli aküler ile uyumludur. Ürünü başka tür aküler ile kullanmaya çalışmayın. Diğer akü kimyasalların takviye edilmesi, yaralanma, ölüm veya maddi hasara neden olabilir. Aküyü takviye etmeden önce akü üreticisine başvurun. Akünün kimyasal tipinden veya voltajından emin değilseniz aküyü takviye etmeyin. **Akü.** Üründeki dahili lityum-iyon akü yalnızca NOCO tarafından değiştirilmeli ve evsel atıklardan ayrı olarak geri dönüştürülmeli veya atılmalıdır. Aküyü kendiniz değiştirmeye çalışmayın ve zarar görmüş veya sızıntı yapan bir lityum-iyon aküyü kullanmayın. Aküyü evsel atıklarla asla atmayın. Akülerin evsel atıklarla atılması, eyalet ve federal çevre kanunları ve yönetmeliklerine göre yasadışıdır. Kullanılmış aküleri daima yerel akü geri dönüşüm merkezine götürün. Ürün aküsü aşırı derecede sıcaksa, bir koku yaydığı anda, deforme olduğunda, kesilmiş ise veya anormal bir durum gösteriyor veya teşhir ediyorsa, derhal tüm kullanımını durdurun ve NOCO ile iletişime geçin. **Akünün Şarj Edilmesi.** Ürünü USB-C şarj kablosu veya 12 V Araç Şarj cihazı ile şarj edin. NOCO, üçüncü taraf USB-C kabloları ve güç adaptörlerinin kullanılmasını önermez ve üçüncü taraf şarj ürünleri kullanılırken hasar, yaralanma ve/veya ölümden sorumlu değildir. Düşük kaliteli güç adaptörleri kullanmaya karşı dikkatli olun, çünkü cihaz, mal veya kişi yaralanmasına ve/veya ölümüne neden olabilecek ciddi bir elektriksel risk ortaya çıkabilir. Hasarlı kabloların veya şarj cihazlarının kullanılması veya nem olduğunda şarj edilmesi elektrik çarpmasına neden olabilir. Genel veya üçüncü taraf güç adaptörü kullanmak, ürününüzün ömrünü kısaltabilir ve ürünün arızasına neden olabilir. NOCO tarafından onaylanmayan aksesuarları veya malzemeleri kullanırken kullanıcının güvenliğinden NOCO sorumlu değildir. Ürünü şarj etmek için bir USB Güç Adaptörü kullanırken, elektrik prizine takmadan önce AC fişinin adaptöre tam olarak takıldığından emin olun. Güç adaptörleri normal kullanım sırasında ısınabilir ve uzun süreli cilt teması bedensel yaralanmaya neden olabilir. Bunları kullanırken güç adaptörleri etrafında her zaman yeterli havalandırma sağlayın. Maksimum akü ömrünü sağlamak için, aşırı şarj akü ömrünü kısaltabileceğinden, ürününüzü bir haftada birden fazla şarj etmekten kaçının. Zaman içinde, kullanılmayan bir akü boşalır ve kullanılmadan önce şarj edilmelidir. Kullanılmadığı durumlarda ürünü güç kaynaklarına bağlamayın. Ürünü yalnızca amacı doğrultusunda kullanın. **Tıbbi Cihazlar.** Ürün elektromanyetik alanları yayabilir. Ürün, kalp pilleri, defibrilatörler veya diğer tıbbi cihazları olumsuz etkileyebilecek manyetik bileşenleri içerir. Bu elektromanyetik alanlar, kalp pilleri veya diğer tıbbi cihazları olumsuz etkileyebilirler. Kalp pili dahil olmak üzere herhangi bir tıbbi cihazınız varsa, ürünü kullanmadan önce doktorunuza danışın. Ürünün tıbbi bir cihaza olumsuz etkilediğinden şüphelenirseniz, ürünü derhal kullanmayı bırakın ve doktorunuza danışın. **Tıbbi Kanıtlar.** Kasılma nöbeti, baygınlık, göz yorgunluğu veya baş ağrısı da dahil ama bunlarla sınırlı olmamak üzere ürünün etkilenebileceğini düşündüğünüz tıbbi kanıtınız varsa ürünü kullanmadan önce doktorunuza danışın. Entegre çok güçlü bir fenerinin kullanımı hafif hassasiyet tehlikesini içerir. Flaş Lambası Modunda fener kullanımı, ışığa duyarlı epilepsisi olan kişilerde kasılma nöbetlerine

neden olabilir; bu da ciddi yaralanma veya ölüme neden olabilir. **Işık.** Fenerin ışığına doğrudan bakması kalıcı göz hasarına neden olabilir. Ürün, en yüksek ayarda güçlü bir ışın yayan yüksek çıkışlı, önceden odaklanmış LED feneri ile donatılmıştır. **Temizlik.** Herhangi bir bakım veya temizlik işlemi yapmadan önce ürünün fişini prizden çekin. Ürünü, sıvı veya herhangi bir kirlenici madde ile temas ederse derhal temizleyin ve kurutun. Yumuşak, lif bırakmayan (mikrofiber) bir bez kullanın. Açıklıkların nem almasından kaçının. **Patlayıcı Ortamlar.** Bütün güvenlik uyarılarını ve talimatlarını okuyun ve anlayın. Ürünü, yakıt doldurma alanları veya tahıl, toz veya metal tozları gibi kimyasal maddeler veya parçacıklar içeren alanlarda dahil patlama olasılığı bulunan herhangi bir yerde çalıştırmayın. **Ciddi Sonuçlar Doğuran Eylemler.** Bu ürün, ürünün arızalanması sonucunda yaralanma, ölüm ya da çevresel hasar ile sonuçlanabilecek uygulamalar için değildir. **Radyo Frekans Girişimi.** Ürün, radyo frekans emisyonlarına ilişkin yönetmeliklere uygun olarak tasarlanmış, test edilmiş ve üretilmiştir. Üründen gelen bu tür emisyonlar, diğer elektronik cihazların çalışmasını olumsuz şekilde etkiler ve cihazın arızalanmasına neden olabilir. **Model Numarası: GBX155.** Bu cihaz, Federal İletişim Komisyonu (FCC) Kuralları Bölüm 15 ile uyumludur. Kullanım aşağıdaki iki koşula bağlıdır: (1) bu cihaz zararlı girişime neden olmayabilir ve (2) bu cihaz, istenmeyen çalışmaya neden olabilecek zararlı girişimler dahil olmak üzere, alınan girişimi kabul etmelidir. NOT: Bu ekipman test edilmiş ve Federal İletişim Komisyonu (FCC) Kurallarının 15. Bölümüne göre Sınıf A dijital cihaz sınırlamalarına uyduğu tespit edilmiştir. Bu sınırlar, ekipman ticari bir ortamda çalıştırıldığında zararlı girişime karşı makul koruma sağlamak üzere tasarlanmıştır. Bu ekipman radyo frekansı enerjisini üretir, kullanır ve yayabilir; kullanım kılavuzuna uygun olarak kurulmamış ve kullanılmamışsa, radyo iletişimi zararlı girişimine neden olabilir. Bu ekipmanın bir konut alanında çalıştırılması, zararlı girişime neden olabilir ve bu durumda kullanıcının girişimi kendisinin karşılaması gerekir.

Nasıl Kullanılır

1. Adım: GBX155'i şarj edin.

GBX155 kutu içinde kısmen şarj edilmiş olarak gelir ve kullanımdan önce tam olarak şarj edilmelidir. USB-C Şarj Kablosu veya 12 V Araç Şarj cihazı kullanarak GBX155'i USB-C IN/OUT bağlantı noktasına bağlayın. AC adaptör, araç şarj cihazı, dizüstü bilgisayar ve diğerleri gibi herhangi bir enerji sağlayan USB bağlantı noktasından şarj edilebilir. USB-C IN/OUT bağlantı noktası, 60 W'a kadar alıcı/verici kapasitesine sahip Power Delivery 3.0 teknolojisini kullanır. GBX155'i yeniden şarj etme süresi, deşarj seviyesine ve kullanılan güç kaynağına bağlı olarak değişir. Gerçek sonuçlar akü koşullarına bağlı olarak değişebilir.

Şarj sırasında dahili akünün şarj seviyesi Şarj LED'leri ile gösterilir. LED'ler, yavaşça yanıp sönecek ve dört Şarj LED'inin tümü açık olana kadar sürekli yanacaktır. Akü tamamen şarj olduktan sonra yeşil 100% Şarj LED ışığı sürekli yanacak ve 25%, 50% ve 75% Şarj LED ışıkları söneceklerdir. Zaman zaman yeşil 100% Şarj LED ışığı, şarj gerçekleştiğini göstererek yanıp sönecektir.

Şarj Süresi:	Şarj Derecelendirme:
64h	2,5W
32h	5W
16h	10W

Dahili Akü Durumu



25% 50% 75% 100%

Hızlı Şarj.

GBX155, 60 W'a kadar şarj edilmesine olanak tanıyan hızlı şarj teknolojisiyle donatılmıştır. Bu özelliği tam olarak kullanabilmek için 60 W kapasiteli USB-C Power Delivery 3.0 özelliğine sahip uyumlu bir şarj cihazı gereklidir. Hızlı Şarj LED'i, şarj hızı 15 W'ı aşmışta yanar ve USB Power Delivery 3.0'in etkin olduğunu gösterir.

Otomotiv Şarj Cihazı.

GBX155'i şarj etmenin en etkili yolu, NOCO Otomotiv Şarj Cihazını kullanmaktır (dahil değildir). NOT: Otomatik Şarj Cihazının Ünitesi Hızlı Şarj Etmesi için Araç Açık / Çalışıyor olmalıdır.

Güç kaynağı.

USB cihazlarını şarj ederken, önce GBX155 ünitesine güç vermek ve ardından şarj edilmekte olan USB cihazını takmak önemlidir. NOT: GBX155 ünitesi ilk olarak açılmıyorsa, DRP uyumluysa USB cihazının gücünü tüketecektir. GBX155'i DRP uyumlu bir cihazla (ör. Telefon, dizüstü bilgisayar, güç bankası) şarj etmek için, GBX155 ile DRP cihazı arasında bir kablo bağlantısı yapmadan önce GBX155'in KAPALI olduğundan emin olun.

2.Adım: Aküye Bağlanması.

Aracı takviye ile çalıştırmak için önerilen yöntemler ve özel uyarılar için aracın kullanıcı el kitabını dikkatlice okuyun ve anlayın. Bu ürünü kullanmadan önce akünüzün kullanım kılavuzuna başvurarak voltaj ve akü kimyasalını belirlediğinizden emin olun. GBX155 yalnızca 12 volt kurşun asitli aküleri takviye etmek içindir. Aküye bağlamadan önce, 12 volt kurşun asitli bir akü olduğunu doğrulayın. GBX155 başka bir akü türü için uygun değildir. Akü üzerindeki uçların kutuplarını doğru bir şekilde belirleyin. Pozitif akü kutup başı genellikle şu harfler veya semboller (POS,P,+) ile işaretlenir. Negatif akü kutup başı ise genellikle şu harfler veya semboller (NEG,N,-) ile işaretlenir. Karbüratöre, yakıt borularına veya ince sac, metal parçalara herhangi bir bağlantı yapmayın. Aşağıdaki talimatlar negatif topraklama sistemi (en yaygın) içindir. Aracınız pozitif bir topraklama sistemine (çok nadir) sahip ise, uygun takviye ile çalışma talimatları için aracın kılavuzuna başvurun.

1. Pozitif (kırmızı) akü maşasını pozitif (POS,P,+) akü kutup başına ve negatif (siyah) akü maşasını da negatif (NEG,N,-) akü kutup başına veya araç şasisine takın.

3.Adım: Takviye Etme.

1. Aracı çalıştırmaya başlamadan önce aracın tüm güç yüklerinin (farlar, radyo, klima vb.) kapalı olduğundan emin olun.

2. Takviye ile çalışma için Güç Düğmesine bastığınızda tüm LED'ler bir kez yanıp söner. Aküyü düzgün bir şekilde bağlamışsanız, önce White Boost LED sonra Akü Şarj LED'leri yanar. Akü algılanır algılanmaz 60 Saniyelik Zaman-Aşımı için geri sayım başlar.

3. Aracı çalıştırmayı deneyin. Çoğu araç hemen çalışacaktır. Araç hemen çalışmazsa, 20-30 saniye bekleyin ve tekrar deneyin. 60 Saniyelik Zaman-Aşımı tamamlandıktan sonra, yeni bir yakviye ile çalışma dizisi başlangıcı için ünitenin kapatılması, ardından tekrar çalıştırılması gerekir. On beş (15) dakikalık

Hızlı Şarj.

Şarj Süresi:	Şarj Derecelendirme:
2,7h	60W

Otomotiv Şarj Cihazı.

Şarj Süresi:	Şarj Derecelendirme:
2,7h	60W

bir zaman dilimi içinde beş (5) kez peşpeşe takviye ile çalıştırmayı denemeyin. Aracı tekrar çalıştırmaya başlamadan önce GBX155'in on beş (15) dakika dinlenmesine izin verin.

4. Aracınızı çalıştırdıktan sonra üniteyi kapatın, akü maşalarını ve GBX155'i çıkarın.

60 Saniyelik Zaman-Aşımı

Akü algılanır algılanmaz 60 Saniyelik Geri Sayım başlatılır. 60 saniye geçtikten sonra takviye ile çalıştırma işlevi devre dışı bırakılır. Boost LED kapanır ve dahili akü şarj LED'leri ünitenin mevcut şarj seviyesini gösterir. Takviye ile çalıştırma işlevini sıfırlamak için, üniteyi kapatmak üzere güç düğmesine basın. Üniteye yeniden enerji vermek için güç düğmesine tekrar basın ve takviye ile çalıştırma işlevini yeniden başlatın.

DİKKAT.

MANUEL KUMANDA MODU KULLANILIRKEN 60 SANİYELİK ZAMAN AŞIMI DEVRE DIŞI BIRAKILIR. MANUEL KUMANDA ETKİNKEN GÜÇ SAĞLANMAYA DEVAM EDER. TAKVİYE İLE ÇALIŞTIRMA SAYISINI EN ÜST DÜZEYE ÇIKARMAK İÇİN, ARAÇ ÇALIŞIR ÇALIŞMAZ BOOST ÜNİTESİNİ KAPATMANIZ ÖNERİLİR.

Düşük Voltaj Aküler ve Manuel Ayarı

GBX155, 3 volta kadar düşük voltajlı 12 voltluk kurşun-asit aküleri takviye etmek için tasarlanmıştır. Akünüz 3 volt'un altında ise, Güç Artırma LED ışığı yanmaz. Bu, GBX155 bir aküyü tespit edemez olduğunu gösterir. 3 volttan daha az olan bir aküyü takviye etmek gerekiyorsa, takviye etme işlevini açık konumunda zorlamaya izin veren bir Manuel Ayar özelliği bulunur.

DİKKAT.

BU MODU ÇOK DİKKATLİ KULLANIN. BU MOD SADECE 12 VOLT KURŞUN-ASİT AKÜLERİ İÇİNDİR. BU MODDA KIVILCIM KORUMASI VE TERS KUTUP BAĞLANTI'YA KARŞI GÜVENLİK ÖZELLİKLERİ YOKTUR. BU MODU KULLANMADAN ÖNCE AKÜ TERMINALLERİNDEKİ KUTUP BAŞLARINI ÇOK DİKKATLİ KONTROL EDİN. ÜRÜN KIVILCIM OLUŞTURACAĞINDAN AKÜNÜN ARTI VE EKSİ KISKAÇLARININ BİRBİRİNE DOKUNMASI VEYA BAĞLANMASINA İZİN VERMEYİN. BU MOD, UYGUN BİR ŞEKİLDE KULLANILMADIĞINDA KIVILCIM VEYA YÜKSEK ISIYA NEDEN OLABİLEN ÇOK YÜKSEK AKIM (4250 AMPER'E KADAR) KULLANIR. BU MODUN NASIL KULLANACAGINIZDAN EMİN DEĞİLSENİZ, PROFESYONEL YARDIMA BAŞVURUN.

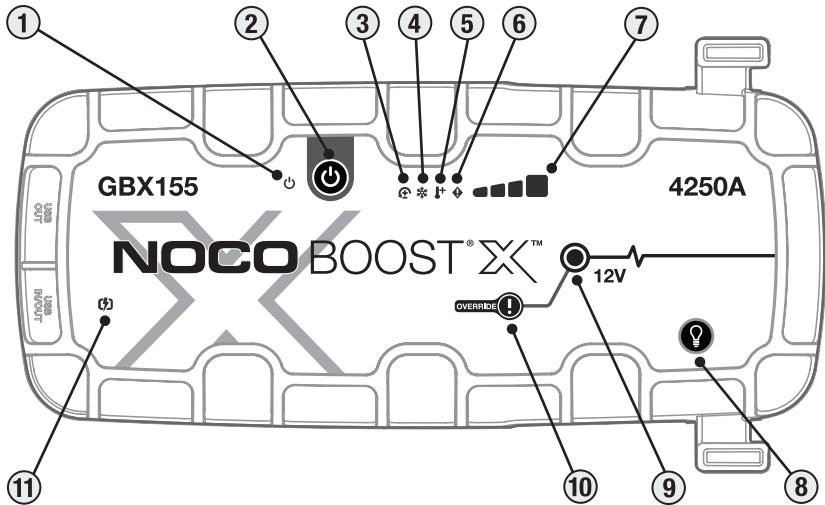

Arayüz

1. Güç LED Işıđı, cihaz açık konumundayken yanar. 60 saniyelik zaman aşımı geri sayımından sonra kelepçeler Araç Aküsünden çıkarılıncaya veya GBX155 «kapatıp» yeniden «açılıncaya» kadar turuncu renkte yanar.

2. Açma/Kapama Üniteyi «açmak» ve «kapatmak» için basın veya 60 saniyelik zaman aşımından sonra güçlendirmeyi yeniden başlatın.

3. Ters Kutup Hata LED'i Ters kutup algılanırsa Kırmızı yanar.

4. Soğuk LED Mavi'yi aydınlatır; İç sıcaklık çok düşük olduğunda Mavi sürekli yanar veya yanıp söner.

5. Sıcak LED Yanıyor Koyu Kırmızı; İç sıcaklık çok yüksek olduğunda Kırmızı sürekli yanar veya yanıp söner.

6. Hata LED Hata durumlarını iletmek için çeşitli sıralarda (1 ila 6 yanıp sönme) «açık» ve «kapalı» yanıp söner.

7. Dahili Akü Durumu Göstergesi, dahili akünün şarj durumu gösterir.



8. Parlaklık Modu Düğmesi, ultra-parlak LED ışığını 7 parlaklık modunda çalıştırır: 100% > 50% > 10% > SOS > Yanıp sönme > Flaş lambası > Kapama

9. Güç Artırma LED Işıđı, Güç Artırma özelliđi etkin olduğunda beyaz yanar. Ürün aküye doğru bir şekilde bağlandıđında GBX155 otomatik olarak aküyü tespit eder ve Güç Artırma moduna geçer (Manuel Ayan özelliđi etkin olduğunda LED ışığı beyaz yanıp söner).

10. Manuel Ayarı Düğmesi, çalıştırmak için basın ve 3 (üç) saniye boyunca basılı tutun. **UYARI: Emniyet korumasını devre dışı bırakır ve Güç Artırma'yı açık konumunda manuel olarak zorlar. Yalnızca bir pil voltajı algılanamayacak kadar düşük olduğunda kullanım içindir.**

11. Hızlı Şarj LED'i Hızlı şarj etkin olduğunda Beyaz yanar. Bir hata olduğunda hızlı şarj LED'i kırmızıya döner (sabit / yanıp söner).

Arıza giderme

Hata	SebeP/Çözüm
 Sürekli Kırmızı	Ters kutup algılandı. / Akü bağlantılarını ters çevirin.
Bir (1) Kez Yanıp Sönme	Akü maşalarında Kısa Devre tespit edildi. / Tüm yükleri çıkarın, maşaları aküye yeniden takın.
İki (2) Kez Yanıp Sönme	Kelepçelerde yüksek voltaj algılandı (GBX155, 24V gibi 12V'den büyük bir voltaj sistemine bağlanır).
 Üç (3) Kez Yanıp Sönme	Bozuk Akü Hücresi Algılandı. / Bir dahili akü hücresi şarj sırasında arızalandığında.
Dörtlü (4) Flaş	Şarj zaman aşımı hatası (ör. GBX155 çok uzun süredir toplu olarak şarj ediliyor).
Altılı (6) Flaş	Geri Yük, Yükseltme Modundayken kelepçeler aracılığıyla GBX155'de algılandı (yani, GBX155 Manuel Geçersiz Kılmada ve ardından 24V gibi 12V'den büyük bir sisteme bağlı).
 Sıcak LED: Kati	Ünite tamamen çalışır durumda, ancak üst sıcaklık sınırına yaklaşıyor. / Ünitenin soğumasına izin verin.
Sıcak LED: Yanıp Sönüyor	Ünite, atlama başlatmak için çok sıcak, bu durumda yalnızca el feneri kullanılabilir. / Ünitenin soğumasına izin verin.
 Soğuk LED: Kati	Birim tamamen çalışır durumda, ancak daha düşük sıcaklık sınırına yaklaşıyor. / Ünitenin ısınmasına izin verin.
Soğuk LED: Yanıp Sönen	Ünite, atlama başlatmak için çok soğuk, bu durumda yalnızca el feneri kullanılabilir / Ünitenin ısınmasına izin verin.
 Kırmızı Yanıp Sönme	Üniteyi şarj ediyorsanız, kablunun veya şarj cihazının hasar görüp görmediğini kontrol edin / Bir USB-C cihazını şarj ediyorsanız, kablunun veya cihazın hasar görüp görmediğini kontrol edin / Sorun devam ederse, NOCO destek ile iletişime geçin.
Sürekli Kırmızı	Bağlı Şarj Cihazı Uyumsuz. / USB Kablosunu Çıkarın, Üniteyi Kapatın / Açın, Farklı Şarj Cihazları Kullanın.

Teknik Özellikleri

Dahili Akü: 99Wh Lityum-iyon	USB-C (Çıkış): 5V 3A/9V 3A/12V 3A/15V 3A/20V 3A
Maksimum Akım Oranı: 4250A	USB (Çıkış): 5 Vdc 2.1 A Maks. / 10 W Maks.
Çalışma Sıcaklığı: -20°C - +50°C	Gövde Koruması: IP65 (Bağlantı Noktaları Kapalıdır)
Şarj Sıcaklığı: 0°C - +40°C	Soğutulması: Doğal Taşınım
Saklama Sıcaklığı: -20°C - +50°C (Ortalama sıcaklık)	Boyutlar (U x G x Y): 30,6 x 16,3 x 6,9 Santimetre
USB-C (Giriş): 5V 1.5A/9V 3A/12V 3A/15V 3A/20V 3A	Ağırlık: 2,6 Kg (5,82 lb)

NOCO Bir (1) Yıllık Sınırlı Garanti.

NOCO Company ("NOCO"), bu ürünün ("Ürün") satın alındığı tarihten itibaren bir (1) yıllık ("Garanti Süresi") bir süre boyunca malzeme ve işçilik kusurlarından arınacağını garanti etmektedir. Garanti Süresi boyunca bildirilen kusurlar için, NOCO kendi takdirine bağlı olarak NOCO'nun teknik destek analizine tabi olarak hasarlı ürünleri onarır veya değiştirir. Değiştirilen parçalar ve ürünler orijinal parça ve ürünlerle fonksiyon ve performans olarak karşılaştırılabilir olarak yeni veya servis edilecek şekilde kullanılabilir ve orijinal Garanti süresinden kalan süre boyunca garanti altındadır.

NOCO'NUN SORUMLULUĞU, DEĞİŞTİRME VEYA TAMİR ETME İLE SINIRLIDIR. KANUN TARAFINDAN İZİN VERİLEN MAKSİMUM SEVİYE DAHİLİNDE, URUN İLE HERHANGİ BİR SEKİLDE ALAKALI, NOCO BENZER ZARARLARDAN HABERDAR OLSA DAHI, NE SEKİLDE MEYDANA GELMİŞ OLURSA OLSUN KAZANCI KAYBI, MADDİ ZARAR VEYA KİSİSEL YARALANMAYI İCEREN FAKAT BUNUNLA SINIRLI OLMAYAN HERHANGİ BİR ÖZEL, DOLAYLI, VEYA MİSAL OLACAK ZARARLARDAN DOLAYI NOCO HERHANGİ BİR URUN ALICISINA VEYA HERHANGİ BİR UCUNCU TARAFA KARŞI SORUMLU DEĞİLDİR. BURADA BELİRTİLEN GARANTİLER, SATILABİLİRLİK VE BELİRLİ BİR AMAÇA UYGUNLUK İLE İLGİLİ ZİMNİ GARANTİLER VE SINIRLAMA OLMAMAK ÜZERE AÇIK, ZİMNİ, KANUNİ TARAFINDAN KAYNAKLANAN TÜM DİĞER GARANTİLERDEN DEĞİLDİR VE BORSA, KULLANIM VEYA TİCARİ UYGULAMA DÜZEYİNDEN KAYNAKLANAN GARANTİLER. YÜRÜRLÜKTEKİ YASALARIN KAPSAM DIŞINDAKİ VEYA HARİÇ TUTULAMAYACAK GARANTİLER, KOŞULLAR VE YÜKÜMLÜLÜKLERİ KAPSAM DIŞINDA, BU PARAGRAF, BÖYLE YASALARIN İZİN VERDİĞİ EN BÜYÜK ÖLÇÜDE UYGULANACAKTIR.

Bu Garanti yalnızca NOCO'dan veya NOCO onaylı bir satıcıdan veya dağıtıcıdan satın alan orijinal alıcı tarafından sağlanmıştır ve başkasına devredilemez veya aktarılamaz. Bir garanti talebinde bulunmak için alıcı: (1) support@no.co adresine e-posta göndererek veya 1.800.456.6626 numaralı telefonu arayarak NOCO

Destek bölümünden bir mal iade yetkilendirme («RMA») numarası ve iade konum bilgisi («İade Konumu») talep etmeli ve almalı, (2) RMA numarası içeren Ürünü göndermeli ve İade Konumu için makbuz almalıdır. ÖNCE NOCO DESTEK'TEN BİR RMA ALMADAN ÜRÜNÜ GÖNDERMEYİN.

İLK ALICI, GARANTİ HİZMETLERİ İÇİN TÜM AMBALAJ VE TAŞIMA MALİYETLERİNİ SORUMLUYOR (VE PEŞİN ODEMELİ).

YUKARIDAKİ HUSUSLARA BAKILMAKSIZIN, BU SORUNSUZ GARANTİ ŞU ÜRÜNLER İÇİN GEÇERSİZDİR: (a) hatalı kullanılmış, kötü kullanılmış, kötü kullanıma maruz kalmış veya dikkatsizce taşınmış, kazayla düşürülmüş, uygunsuz şekilde saklanmış veya NOCO'nun güvenli ve etkin kullanım önerileri dışında aşırı voltaj, sıcaklık, şok veya titreşim koşulları altında çalıştırılmış; (b) yanlış monte edilmiş, çalıştırılmış veya onarılmış; (c) NOCO'nun açık yazılı onayı olmadan modifiye edilmiş; (d) sökülmüş, değiştirilmiş veya NOCO dışında biri tarafından onarılmış; (e) kusurları Garanti Süresi'nden sonra bildirilmiş ürünler.

BU SORUNSUZ GARANTİ KAPSAMINDA OLMAYAN ÜRÜNLER: (1) normal aşınma ve yıpranma; (2) işlevselliği etkilemeyen kozmetik hasar; veya (3) NOCO seri numarasının eksik olduğu, değiştirildiği veya tahrif edildiği ürünler.

SORUNSUZ GARANTİ KOŞULLARI

Bu koşullar yalnızca Garanti Süresi boyunca Ürün için geçerlidir. Sorunsuz Garanti, gerek satın alma tarihinden itibaren geçen süre (satın alma kanıtı yoksa seri numarası tarihinden itibaren geçen süre) için, gerekse bu belgede daha önce listelenen koşullar için geçersizdir. Ürünü ilgili belgelerle İade Edin.

Belgeli:

1 Yıl: ÜCRETSİZ. Satın alma kanıtı Varsa, Garanti süresi satın alma tarihinde başlar

Belgesiz:

1 Yıl: ÜCRETSİZ. Satın alma kanıtı Yoksa, Garanti süresi seri numarasının tarihinde başlar.

Satın alma belgesi yüklemek ve geçerli garanti sürenizi uzatmak için NOCO ürününüzü kaydetmenizi öneririz. NOCO ürününüzü online kaydedebilirsiniz: no.co/register. Garantiniz veya ürününüzle ilgili sorularınız varsa, NOCO Destek ile iletişim kurun (yukarıdaki e-posta adresi ve telefon numarası) ya da bize mektup yazın: The NOCO Company, at 30339 Diamond Parkway, #102, Glenwillow, OH 44139 USA.

NOCO BOOST[®] X[™]

GBX155



NIEBEZPIECZEŃSTWO

Podręcznik użytkownika i gwarancja



PRZED UŻYCIEM PRODUKTU PRZECZYTAĆ ZE ZROZUMIENIEM WSZYSTKIE INFORMACJE DOTYCZĄCE BEZPIECZEŃSTWA. Nieprzestrzeganie tych instrukcji bezpieczeństwa może skutkować PORAŻENIEM ELEKTRYCZNYM, WYBUCHEM, POŻAREM, które mogą doprowadzić do POWAŻNYCH OBRAŻEN, ŚMIERCI lub USZKODZENIA WŁASNOŚCI.



Porażenie elektryczne. Produkt jest urządzeniem elektrycznym, które może porazić i spowodować poważne obrażenia. Nie przecinać przewodów zasilania. Nie zanurzać w wodzie nie moczyć.



Wybuch. Niemonitorowane, niekompatybilne lub uszkodzone akumulatory mogą wybuchnąć, gdy są używane z produktem. Nie pozostawiać produktu bez nadzoru podczas używania. Nie wolno próbować uruchomić uszkodzonego lub zamrożonego akumulatora. Używać produktów tylko z akumulatorami o zalecanym napięciu. Obsługiwać produkt w prawidłowo wentylowanych miejscach.



Ogień. Produkt jest urządzeniem elektrycznym, który emituje ciepło i może powodować poparzenia. Nie przykrywać produktu. Nie palić ani nie stosować źródeł wyładowań elektrycznych lub ognia, obsługując produkt. Przechowywać produkt z dala od materiałów łatwopalnych.



Urazy oczu. Obsługując produkt, nosić środki ochrony oczu. Akumulatory mogą eksplodować i wyrzucić odłamki w powietrze. Kwas akumulatorowy może powodować podrażnienie oczu i skóry. W przypadku zanieczyszczenia oczu lub skóry, przepłukać dotknięty obszar czystą, bieżącą wodą i natychmiast skontaktować się z ośrodkiem kontroli zatruc.



Gazy wybuchowe. Gazy wybuchowe. Praca w pobliżu akumulatorów kwasowo-olowiowych jest niebezpieczna. W czasie normalnej pracy akumulatory wytwarzają gazy wybuchowe. Aby zredukować niebezpieczeństwo wybuchu akumulatora, należy przestrzegać wszystkich instrukcji bezpieczeństwa oraz instrukcji opublikowanych przez producenta akumulatora, a także wyposażenia, które ma pracować w pobliżu akumulatora. Zapoznać się z oznaczeniami ostrzegawczymi na tych produktach oraz na silniku.

Polskie

Aby uzyskać bardziej
szczegółowe informacje i
wsparcie, odwiedź stronę:

www.no.co/support

Ważne ostrzeżenia dotyczące bezpieczeństwa

UWAGA:

Tryb ręczny wyłącza wszystkie środki bezpieczeństwa. W przypadku nieprawidłowego użycia oraz/lub niezgodnego z zaleceniami może doprowadzić do obrażeń ciała lub śmierci, a gwarancja zostanie unieważniona. Występuje ryzyko zapłonu, wybuchu oraz poparzeń ciała. Urządzenia nie wolno rozkładać, zgniatać, nagrzewać powyżej 60°C/140°F ani spalać. Z niniejszego urządzenia można korzystać na zewnątrz tylko przez ograniczony czas i należy o nie szczególnie zadbać w wilgotnych warunkach.

OSTRZEŻENIE:

Nie wolno przeladowywać akumulatora wewnętrznego. Należy zapoznać się z podręcznikiem użytkownika. W pobliżu akumulatora nie wolno palić, zapalać zapalki ani wytwarzać isker. Akumulator wewnętrzny można ładować wyłącznie w dobrze przewietrzonym miejscu w przypadku, gdy nie jest używany.

UWAGA:

Ryzyko obrażeń osób. Z niniejszego produktu nie wolno korzystać w przypadku, gdy przewód zasilający lub przewody do akumulatora są w jakikolwiek sposób uszkodzone. Urządzenie nie służy do wykorzystania w punkcie napraw o charakterze komercyjnym. Jeżeli nie jest używane, należy je przechowywać wewnątrz budynku – nie należy go przechowywać ani pozostawiać na zewnątrz.

Propozycja 65. Bieguny akumulatora, zaciski i związane z nimi akcesoria zawierają środki chemiczne, w tym ołów. Według prawa stanu Kalifornia materiały te mogą powodować nowotwory, uszkodzenia płodu oraz bezpłodność. **Osobiste środki ostrożności.** Produktu należy używać tylko zgodnie z przeznaczeniem. Należy pracować w zasięgu głosu drugiej osoby lub na tyle blisko, aby druga osoba mogła przyjść z pomocą w razie problemów. Przechowywać w pobliżu zapasu czystej wody i mydła na wypadek zanieczyszczenia kwasem akumulatorowym. Pracując w pobliżu akumulatora, należy nosić pełny zestaw ochrony oczu oraz odzież ochronną. Zawsze myć ręce po obsłudze akumulatorów i materiałów powiązanych. Nie obsługiwać ani nie nosić metalowych przedmiotów, pracując z akumulatorami; dotyczy to między innymi narzędzi, zegarków i biżuterii. Gdy metal zostanie upuszczony na akumulator, może spowodować iskrę i zwarcie, skutkując porażeniem elektrycznym, pożarem, wybuchem, co z kolei może spowodować uraz, śmierć lub uszkodzenie własności. **Osoby nieletnie.** Jeśli „Nabywca” chce, aby produkt był używany przez osobę nieletnią, to dokonując zakupu, zgadza się przedstawić nieletniemu szczegółowe instrukcje i ostrzeżenia przed użytkowaniem sprzętu. Odpowiedzialność za nieprzestrzeżenie tego spoczywa w całości na „Nabywcy”, który zgadza się zwolnić firmę NOCO z odpowiedzialności za wszelkie niezamierzone lub niewłaściwe użytkowanie sprzętu przez osobę nieletnią. **Ryzyko zadławienia.** Akcesoria mogą stanowić ryzyko zadławienia przez dzieci. Nie pozostawiać dzieci bez opieki w pobliżu produktu lub jego akcesoriów. Produkt nie jest zabawką. **Obsługa.** Z produktem należy się obchodzić ostrożnie. W przypadku uderzenia może ulec uszkodzeniu. Nie korzystać z uszkodzonego produktu, również gdy na obudowie pojawiają się pęknięcia lub zostaną uszkodzone kable. Nie używać produktu, gdy uszkodzony jest przewód zasilający. Wilgotność i ciecz mogą uszkodzić produkt. Nie używać produktu ani żadnych składników elektrycznych w pobliżu cieczy. Przechowywać i obsługiwać

produkt w miejscach suchych. Nie używać, gdy będzie mokry. Gdy pracujący produkt ulegnie zamoczeniu, natychmiast odłączyć od akumulatora i zaprzestać używania. Nie odłączać produktu, wyciągając przewody. **UWAGA:** Gorąca powierzchnia. Przed przystąpieniem do obsługi poczekaj, aż urządzenie ostygnie. **Modyfikacje.** Nie wolno podejmować prób zmiany, modyfikacji lub naprawy części produktu. Demontaż produktu może spowodować uraz, śmierć lub uszkodzenie produktu. Gdy produkt zostanie uszkodzony, ulegnie awarii lub wejdzie w kontakt z cieczą, zaprzestać jego używania i skontaktować się z NOCO. Wszelkie modyfikacje produktu spowodują unieważnienie gwarancji. **Akcesoria.** Ten produkt jest zatwierdzony wyłącznie do użytku z akcesoriami firmy NOCO. Firma NOCO nie jest odpowiedzialna za bezpieczeństwo użytkownika lub uszkodzenia wynikające z użytkowania akcesoriów niezatwierdzonych przez nią. **Lokalizacja.** Należy zapobiegać zetknięciu się kwasu akumulatorowego z produktem. Nie obsługiwać produktu w obszarze zamkniętym lub z ograniczoną wentylacją. Nie stawiać akumulatora na szczycie produktu. Ustawić wyprowadzenia kabli w sposób zapobiegający przypadkowym uszkodzeniom w czasie przenoszenia części pojazdu (również maski i drzwi), przenoszenia części silnika (także łopatek wentylatora, pasów i kół pasowych) lub zapobiegający potencjalnemu wypadkowi mogącemu doprowadzić do urazu lub śmierci. **Temperatura pracy.** Ten produkt zaprojektowano do pracy w temperaturach otoczenia od -20°C do 50°C. Nie obsługiwać poza tym zakresem temperatur pracy. Nie uruchamiać zamrożonego akumulatora. Zaprzestać używania produktu natychmiast, gdy akumulator nadmiernie się nagrzeje. **Przechowywanie.** Nie używać ani nie przechowywać produktu w miejscach o dużym stężeniu pyłu lub materiałów w powietrzu. Przechowywać produkt na płaskim, stabilnym podłożu, aby zapobiec przewróceniu go. Produkt przechowywać w suchym miejscu. Temperatura przechowywania wynosi -20°C do 50°C (0°C do +40°C temperatura średnia). Pod żadnym pozorem nie wolno przekraczać 80°C. **Zgodność.** Produkt przeznaczono do pracy wyłącznie z akumulatorami kwasowo-ołowiowymi 12 V. Nie wolno próbować pracować z innymi typami akumulatora. Rozruch akumulatorów o innej zawartości może skutkować urazami, śmiercią lub uszkodzeniami materialnymi. Przed próbą uruchomienia akumulatora należy skontaktować się z jego producentem. Nie uruchamiać akumulatora, gdy użytkownik nie jest pewien składu lub napięcia akumulatora. **Akumulator.** Wbudowany akumulator litowo-jonowy może wymieniać wyłącznie firma NOCO, podlega recyngowi i powinien zostać zutyliizowany oddzielnie od odpadów komunalnych. Nie próbować wymienić samemu akumulatora ani obsługiwać uszkodzonego lub przeciekającego akumulatora litowo-jonowego. Pod żadnym pozorem nie wolno wyrzucać akumulatora z odpadami komunalnymi. Utylizacja akumulatorów z odpadami komunalnymi jest niezgodna z przepisami stanowymi i federalnymi dotyczącymi ochrony środowiska. Zużyte akumulatory należy zawsze przekazywać do lokalnego centrum recyngu akumulatorów. Gdy akumulator w produkcie zostanie nadmiernie nagrany, wydziela zapach, ulegnie deformacji, pęknie lub wykazuje nienaturalne zachowanie, należy natychmiast przerwać jego użytkowanie i skontaktować się z firmą NOCO. **Ładowanie akumulatora.** Produkt należy ładować za pomocą dołączonego przewodu USB-C do ładowania lub ładowarki samochodowej 12 V. Firma NOCO nie zaleca korzystania z przewodów ani zasilaczy USB-C firm trzecich i nie odpowiada za uszkodzenia, obrażenia oraz/lub śmierć w wyniku używania produktów do ładowania takich firm. Należy zachować ostrożność w przypadku używania zasilacza niskiej jakości, ponieważ korzystanie z nich może wiązać się z poważnym zagrożeniem porażenia prądem, czego skutkiem mogą być obrażenia oraz/lub śmierć osoby, uszkodzenia urządzenia oraz własności. Korzystanie z uszkodzonych przewodów lub ładowarek lub ładowanie w wilgotnych warunkach może doprowadzić do porażenia prądem. Używanie zasilaczy nieznanymi lub zewnętrznymi firmami może skrócić żywotność produktu oraz doprowadzić do jego awarii. Firma NOCO nie odpowiada za bezpieczeństwo użytkownika w przypadku wykorzystania akcesoriów lub zasobów nieaprobowanych przez nią. W razie wykorzystania zasilacza USB do ładowania produktu należy upewnić się, czy wtyczka AC jest prawidłowo podłączona do zasilacza przed podłączeniem do źródła zasilania. Przy normalnym trybie użytkowania zasilacze mogą się nagrzewać, a ich dłuższy kontakt ze skórą może doprowadzić do obrażeń ciała. W przypadku ich wykorzystania należy zawsze zadbać o odpowiednie przewietrzenie otoczenia. Aby zapewnić maksymalną żywotność akumulatora, nie powinno się go ładować przez ponad tydzień, gdyż przeladowanie może zmniejszyć jego żywotność. Wraz z upływem czasu nieużywane urządzenie rozładuje się i przed jego użyciem należy je ponownie naładować. Jeżeli nie jest wykorzystywane, należy odłączyć je od źródła zasilania. Z urządzenia należy korzystać zgodnie z jego przeznacze-

niem. **Urządzenia medyczne.** Produkt może emitować pola elektromagnetyczne. Produkt zawiera elementy magnetyczne, które mogą zakłócać pracę rozruszników serca, defibrylatorów lub innych urządzeń medycznych. Te pola elektromagnetyczne mogą zakłócać pracę rozruszników serca lub innych urządzeń medycznych. Przed użyciem należy skonsultować się z lekarzem, jeżeli użytkownik korzysta z urządzeń medycznych, na przykład rozruszników serca. Jeżeli zaistnieje podejrzenie, że produkt zakłóca pracę urządzenia medycznego, należy natychmiast zaprzestać korzystania z urządzenia i skonsultować się z lekarzem. **Stany chorobowe.** Jeżeli użytkownik ma jakiegokolwiek stany chorobowe, na które produkt może wpłynąć, takie jak: napady drgawkowe, utrata przytomności, przemęczenie oczu lub bóle głowy, przed użyciem produktu należy skontaktować się z lekarzem. Używanie zintegrowanej latarki o dużej mocy może być szkodliwe dla osób o nadwrażliwości na światło. Korzystanie ze światła w trybie stroboskopu może powodować u osób chorych na epilepsję ataki, które mogą skutkować poważnymi obrażeniami lub śmiercią. **Światło.** Wpatrywanie się bezpośrednio w światło latarki może spowodować trwale uszkodzenie oczu. Produkt wyposażono w diodę LED o wysokiej mocy, która w najwyższym ustawieniu emituje bardzo silną wiązkę światła. **Czyszczenie.** Przed rozpoczęciem konserwacji lub czyszczenia wyłączyć produkt. Produkt należy niezwłocznie wyczyścić i wysuszyć po zetknięciu z cieczą lub odpadami. Użyć miękkiej, niestrzępiącej szmatki (z mikrofibry). Unikać zawilgocenia otworów. **Środowiska wybuchowe.** Przestrzegać wszystkich znaków i instrukcji. Nie obsługiwać produktu w środowisku wybuchowym, na przykład strefach tankowania lub strefach występowania środków chemicznych lub cząsteczek, takich jak ziarna, pył lub sproszkowane metale. **Działania o dużym ryzyku.** Ten produkt nie jest przeznaczony do pracy w sytuacjach, gdy jego awaria mogłaby doprowadzić do obrażeń ciała, śmierci lub poważnych szkód w środowisku. **Zakłócenia radiowe.** Produkt zaprojektowano, testowano i jest wytwarzany zgodnie z przepisami dotyczącymi emisji fal radiowych. Emitowane z produktu fale mogą wpłynąć negatywnie na działanie innych urządzeń elektrycznych, powodując ich wadliwe działanie. **Numer modelu: GBX155.** Opisywane urządzenie jest zgodne z Częścią 15 przepisów FCC. Działanie podlega następującym warunkom: (1) urządzenie to nie może powodować szkodliwych zakłóceń, oraz (2) urządzenie to musi przyjmować wszelkie odbierane zakłócenia, również powodujące pożądane działanie. **UWAGA:** Urządzenie zostało sprawdzone i uznane za zgodne z wymaganiami dotyczącymi urządzeń cyfrowych klasy A, zgodnie z Częścią 15 przepisów FCC. Ograniczenia te zaprojektowano w sposób zapewniający rozsądną ochronę przed niebezpiecznymi zakłóceniami, gdy urządzenie jest używane w środowisku przemysłowym. Urządzenie wytwarza, wykorzystuje i może emitować energię o częstotliwości fal radiowych; gdy nie jest zainstalowane i obsługiwane zgodnie z instrukcją użytkownika, może powodować szkodliwe zakłócenia w komunikacji radiowej. Używanie tego urządzenia w dzielnicy mieszkalnej może doprowadzić do powstania szkodliwych zakłóceń, w wyniku czego użytkownik będzie zmuszony do usunięcia tych zakłóceń na własny koszt.

Sposób użycia

Krok 1: Naładować GBX155.

Po wyjściu z opakowania urządzenie GBX155 będzie częściowo naładowane, przed pierwszym użyciem należy je naładować do pełna. Urządzenie GBX155 należy podłączyć do portu USB-C WEJŚCIA/WYJŚCIA za pomocą dołączonego przewodu USB-C do ładowania lub ładowarki samochodowej 12 V. Może być ładowane przy użyciu dowolnego portu USB z zasilaniem (np. zasilacz AC, ładowarka samochodowa, laptop lub inne źródło zasilania). Port USB-C WEJŚCIA/WYJŚCIA korzysta z technologii Power Delivery 3.0 umożliwiającej odbiór/przesył ładunku o mocy do 60 W. Czas ładowania urządzenia GBX155 jest uzależniony od stanu rozładowania oraz rodzaju źródła zasilania. Rezultaty są uzależnione od stanu akumulatora.

Czas ładowania:	Wartości znamionowe ładowarki:
64h	2,5W
32h	5W
16h	10W

Podczas ładowania, diody LED ładowania wskazują poziom naładowania akumulatora. Diody LED będą powoli migać, a następnie świecić światłem stałym, aż wszystkie cztery diody zostaną zapalone. Gdy akumulator jest w pełni naładowany, świeci się zielona dioda 100%, a diody 25%, 50% i 75% są zgaszone. Od czasu do czasu zielona dioda 100% będzie pulsować, informując o przebiegającym ładowaniu konserwacyjnym.

Szybkie ładowanie.

Urządzenie GBX155 korzysta z technologii szybkiego ładowania umożliwiającej ładowanie przy maks. mocy 60 W. Aby jak najlepiej wykorzystać tę funkcję, należy korzystać z kompatybilnej ładowarki (ładowanie przy mocy 60 W, z technologią Power Delivery 3.0 dla USB-C). Dioda LED szybkiego ładowania zaświeci się w przypadku, gdy moc ładunku jest wyższa od 15 W, co oznacza, że tryb Power Delivery 3.0 dla USB jest włączony.

Ładowarka samochodowa.

Najskuteczniejszym sposobem ładowania GBX155 jest użycie ładowarki samochodowej NOCO (brak w zestawie). UWAGA: Aby ładowarka samochodowa szybko naładowała urządzenie, pojazd musi być włączony / uruchomiony.

Źródło prądu.

Podczas ładowania urządzeń USB ważne jest, aby najpierw zasilić jednostkę GBX155, a następnie podłączyć ładowane urządzenie USB. UWAGA: Jeśli jednostka GBX155 nie zostanie włączona jako pierwsza, pobierze energię z urządzenia USB, jeśli jest zgodne z DRP. Aby naładować GBX155 za pomocą urządzenia zgodnego z DRP (np. Telefon, laptop, power bank) upewnij się, że GBX155 jest WYŁĄCZONY przed wykonaniem połączenia kablowego między GBX155 a urządzeniem DRP.

Krok 2: Podłączyć akumulator.

Należy dokładnie zapoznać się z określonymi środkami ostrożności oraz zalecanymi metodami rozruchu pojazdu opisanymi w podręczniku użytkownika dotyczącym pojazdu. Ponadto należy określić napięcie oraz skład chemiczny akumulatora, odnosząc się do podręcznika użytkownika dotyczącego akumulatora przed użyciem tego produktu. Urządzenie GBX155 służy wyłącznie do rozruchu akumulatorów kwasowo-ołowiowych 12 V. Przed podłączeniem akumulatora należy upewnić się, czy jest on akumulatorem kwasowo-ołowiowym 12 V. Z urządzenia GBX155 nie należy korzystać do ładowania żadnego innego typu akumulatora. Należy określić prawidłową biegunowość terminali akumulatora na akumulatorze. Dodatni terminal akumulatora jest najczęściej oznaczany następującymi literami lub symbolem (POS, P, +). Ujemny terminal akumulatora jest najczęściej oznaczany następującymi literami lub symbolem (NEG, N, -). Nie wolno podłączać gaźnika, przewodów paliwowych ani części z cienkiej blachy. Poniższe instrukcje dotyczą ujemnego uziemienia (najczęściej stosowanego). Jeżeli pojazd korzysta z dodatniego uziemienia (rzadko stosowane), należy sprawdzić podręcznik pojazdu w celu określenia kroków prawidłowego rozruchu pojazdu.

1. Dodatkowo (czerwone) klemy akumulatora należy podłączyć do dodatniego terminalu akumulatora (POS, P, +), a ujemne (czarne) klemy akumulatora należy podłączyć do ujemnego terminalu akumulatora (NEG, N, -) lub podwozia pojazdu.

Poziom akumulatora wbudowanego.



25% 50% 75% 100%

Szybkie ładowanie.

Czas ładowania:	Wartości znamionowe ładowarki:
2,7h	60W

Ładowarka samochodowa.

Czas ładowania:	Wartości znamionowe ładowarki:
2,7h	60W

Krok 3: **Rozruch.**

1. Przed próbą rozruchu silnika upewnić się, że obciążenia pojazdu (reflektory, radio, klimatyzacja, itp.) są wyłączone.
2. Aby rozpocząć ładowanie rozruchowe, należy nacisnąć Przycisk zasilania. Wszystkie diody LED zamigają jeden raz. Jeżeli akumulator jest prawidłowo podłączony, biała dioda LED Boost zaświeci się, a Diody LED ładowania akumulatora będą migać. Po wykryciu akumulatora rozpocznie się 60-sekundowe odliczanie.
3. Można spróbować uruchomić pojazd. Większość pojazdów uruchomi się bezzwłocznie. Jeżeli pojazd nie zostanie natychmiast uruchomiony, należy odczekać 20-30 s i spróbować ponownie. Po zakończeniu 60-sekundowego odliczania urządzenie musi zostać wyłączone i następnie włączone w celu rozpoczęcia ładowania rozruchowego. Nie wolno rozpoczynać ładowania rozruchowego pięć (5) razy z rzędu w ciągu piętnastu (15) minut. Należy odczekać piętnaście (15) minut przed ponownym rozpoczęciem ładowania rozruchowego.
4. Po uruchomieniu pojazdu należy wyłączyć urządzenie, odłączyć klemy akumulatora i usunąć urządzenie GBX155.

60-sekundowe odliczanie.

60-sekundowe odliczanie rozpocznie się po wykryciu akumulatora. Po upływie tego czasu funkcja ładowania rozruchowego zostanie wyłączona. Dioda LED Boost zgaśnie, a Diody LED ładowania wewnętrznego akumulatora będą informować o aktualnej mocy ładunku urządzenia. Aby zresetować funkcję ładowania rozruchowego i wyłączyć urządzenie, należy nacisnąć przycisk zasilania. Aby wyłączyć urządzenie i zrestartować funkcję ładowania rozruchowego, należy ponownie nacisnąć przycisk zasilania.

UWAGA.

W TRYBIE RĘCZNEGO STEROWANIA FUNKCJA 60-SEKUNDOWEGO ODLICZANIA JEST WYŁĄCZONA. W TYM TRYBIE ZASILANIE BĘDZIE DOPROWADZANE. ABY JAK NAJCZĘŚCIEJ ŁADOWAĆ ROZRUCHOWO, ZALECA SIĘ WYŁĄCZENIE URZĄDZENIA BOOST ZARAZ PO URUCHOMIENIU POJAZDU.

Niskie napięcia akumulatora i ręczne obejście

Urządzenie GBX155 zaprojektowano do uruchamiania akumulatorów kwasowo-ołowiowych 12 V, gdy napięcie spadnie do 3 V. Jeśli napięcie akumulatora spadnie poniżej 3 V, dioda LED doładowania zostanie wyłączona. Oznacza to, że urządzenie GBX155 nie wykrywa akumulatora. Jeśli zajdzie konieczność uruchomienia akumulatora, którego napięcie spadło poniżej 3 V, można użyć funkcji ręcznego obejścia, która umożliwi wymuszenie funkcji rozruchu silnika.

UWAGA.



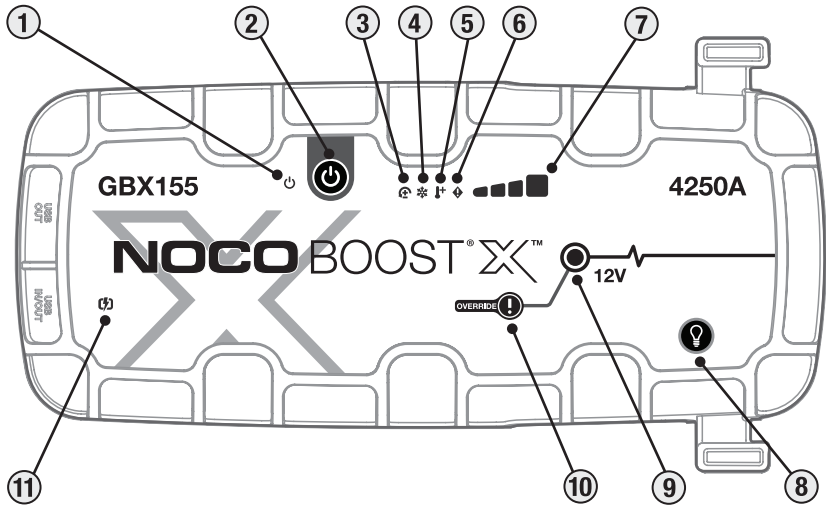

UŻYWAĆ TEGO TRYBU Z NAJWYŻSZĄ OSTROŻNOŚCIĄ. TRYB TEN DOTYCZY WYŁĄCZNIE AKUMULATORÓW KWASOWO-OŁOWIOWYCH 12 V. FUNKCJE OCHRONY PRZED WYŁADOWANIAM I ODWRÓCENIEM BIEGUNOWOŚCI SĄ WYŁĄCZONE. PRZED UŻYCIEM TEGO TRYBU ZWRÓCIĆ SZCZEGÓLNA UWAGĘ NA BIEGUNOWOŚĆ AKUMULATORA. NIE WOLNO DOPUŚCIĆ DO TEGO, ABY DODATNIA I UJEMNA KLEMA AKUMULATORA ZETKNEŁY SIĘ ZE SOBĄ, PONIEWAŻ W WYNIKU TEGO POWSTANĄ ISKRY. TRYB TEN WYKORZYSTUJE PRĄD O BARDZO WYSOKIM NATĘŻENIU (DO 4250 A), KTÓRY W PRZYPADKU NIEPRAWIDŁOWEGO UŻYCIA MOŻE POWODOWAĆ POWSTAWANIE ISKIER I WYSOKIEJ TEMPERATURY. JEŚLI UŻYTKOWNIK NIE JEST PRZEKONANY DO UŻYCIA TEGO TRYBU, POWINIEN SKORZYSTAĆ Z PROFESJONALNEJ POMOCY.



Berło

- 1. Dioda LED zasilania.** Świeci się na biało, gdy urządzenie jest włączone. Zaświeci się na pomarańczowo po 60-sekundowym odliczaniu do momentu wyjęcia zacisków z akumulatora samochodowego lub wyłączenia i ponownego włączenia zasilania GBX155.
- 2. Przycisk zasilania.** Wciśnij, aby włączyć lub wyłączyć urządzenie lub zrestartować wzmacnienie po 60 sekundach przerwy.
- 3. Dioda LED błędu odwrotnej biegunowości** W przypadku wykrycia odwrotnej biegunowości zapali się na czerwono.
- 4. Wskaźnik LED niskiej temperatury** W przypadku wykrycia zbyt niskiej temperatury wewnętrznej będzie świecić się na niebiesko lub migać w tym kolorze.
- 5. Wskaźnik LED wysokiej temperatury** W przypadku wykrycia zbyt wysokiej temperatury wewnętrznej będzie świecić się na czerwono lub migać w tym kolorze.
- 6. Dioda LED błędu.** Miga „wł.” I „wyl.” W różnych sekwencjach (od 1 do 6 mignięć), aby przekazać informacje o błędach.
- 7. Poziom akumulatora wbudowanego.** Informuje o poziomie naładowania akumulatora wbudowanego.
- 8. Przycisk latarki.** Uruchamia bardzo jasną diodę LED, działającą w 7 trybach: 100% > 50% > 10% > SOS > Miganie > Stroboskop > Wyłączona
- 9. Dioda doładowania.** Świeci się na biało, gdy doładowanie jest aktywne. Jeśli urządzenie jest prawidłowo podłączone do akumulatora, GBX155 automatycznie wykryje akumulator i przejdzie w trybie doładowania (dioda LED miga na biało, gdy funkcja ręcznego obejścia jest aktywna).
- 10. Przycisk obejścia ręcznego.** Aby aktywować, należy nacisnąć i przytrzymać przez trzy (3) sekundy. **OSTRZEŻENIE: Tryb ten wyłącza zabezpieczenia i wymusza włączenie doładowania. Do użytku tylko wtedy, gdy napięcie baterii jest zbyt niskie, aby można było je wykryć.**
- 11. Dioda LED szybkiego ładowania** W przypadku włączenia szybkiego ładowania zaświeci się na biało. Dioda LED szybkiego ładowania zmienia kolor na czerwony (ciągle / miga), gdy występuje błąd.

Rozwiązywanie problemów

	Błąd	Przyczyna/Rozwiązanie
	Stałe, czerwone światło	Wykryto odwrotną biegunowość. / Należy zmienić podłączenia akumulatora.
	Pojedynczy (1) błysk	Wykryto zwarcie klemów akumulatora. / Należy całkowicie odciążyć obwód oraz ponownie podłączyć klemy do akumulatora.
	Podwójny (2) błysk	Wykryto wysokie napięcie na cęgach (GBX155 jest podłączony do układu napięcia wyższego niż 12 V, np. 24 V).
	Potrójny (3) błysk	Wykryto niewłaściwe ogniwo akumulatora. / W czasie ładowania wystąpił problem z wewnętrznym ogniwnem akumulatora.
	Czteroosobowy (4) Flash	Błąd przekroczenia limitu czasu ładowania (tj. GBX155 był ładowany zbiorczo zbyt długo).
	Sześć (6) Flash	Back-Charge wykryte w GBX155 przez zaciski w trybie Boost (tj. GBX155 jest w trybie ręcznego nadpisywania, a następnie podłączony do systemu wyższego niż 12 V, na przykład 24 V).
	Wskaźnik LED wysokiej temperatury: Świeci się	Jednostka jest sprawna, ale zbliża się do górnej granicy temperatury. / Odczekaj, aż urządzenie ostygnie.
	Wskaźnik LED wysokiej temperatury: Miga	Urządzenie jest zbyt gorące, aby uruchomić urządzenie, w tym stanie dostępna jest tylko latarka. / Poczekaj, aż urządzenie ostygnie.
	Wskaźnik LED niskiej temperatury: Świeci się	Jednostka jest sprawna, ale zbliża się do dolnej granicy temperatury. / Odczekaj, aż urządzenie się rozgrzeje.
	Wskaźnik LED niskiej temperatury: Miga	Urządzenie jest zbyt zimne, aby je uruchomić, w tym stanie dostępna jest tylko latarka / Pozwól urządzeniu się rozgrzać.
	Migotanie w kolorze czerwonym	Jeśli ładujesz urządzenie, sprawdź kabel lub ładowarkę pod kątem uszkodzeń / Jeśli ładujesz urządzenie USB-C, sprawdź kabel lub urządzenie pod kątem uszkodzeń / Jeśli problem nie ustąpi, skontaktuj się z pomocą techniczną NOCO.
	Stałe, czerwone światło	Podłączona ładowarka jest niezgodna. / Odłącz kabel USB, wyłącz / włącz urządzenie, użyj innej ładowarki.

Dane techniczne

Akumulator wbudowany: 99Wh Litowo-jonowy

Znamionowy prąd szczytowy: 4250A

Temperatura pracy: -20°C do +50°C

Temperatura ładowania: 0°C do +40°C

Temperatura przechowywania: -20°C do +50°C (śr. temp.)

USB-C (Wejście): 5V 1.5A/9V 3A/12V 3A/15V 3A/20V 3A

USB-C (Wyjście): 5V 3A/9V 3A/12V 3A/15V 3A/20V 3A

USB (Wyjście): 5 Vdc, maks. 2,1 A / maks. 10 W

Ochrona obudowy: IP65 (przy zamkniętych gniazdach)

Chłodzenie: Konwekcja naturalna

Wymiary (dł. x szer. x wys.): 30,6 x 16,3 x 6,9 Centymetrów

Masa: 2,6 Kilogramów (5,82 lb)

Firma NOCO udziela jednorocznej (1) ograniczonej gwarancji.

NOCO («NOCO») gwarantuje, że opisywany produkt («Produkt») będzie wolny od wad materiałowych i wykonawczych przez okres jednego (1) roku od daty zakupu («Okres gwarancji»). W przypadku usterek powstałych w okresie obowiązywania gwarancji, NOCO według własnego uznania, z uwzględnieniem analizy technicznej NOCO, naprawi lub wymieni wadliwe produkty. Części zamienne i produkty będą nowe lub zdadne do użytku, o funkcjonalności i wydajności porównywalnych do oryginalnych części i objęte gwarancją do końca pierwotnego Okresu gwarancji.

ODPOWIEDZIALNOŚĆ NOCO ZOSTAJE NINIEJSZYM ŚCIŚLE OGRANICZONA DO WYMIANY LUB NAPRAWY. W MAKSYMALNYM ZAKRESIE DOPUSZCZALNYM PRZEZ PRAWO, NOCO NIE BĘDZIE ODPOWIADAĆ PRZED NABYWCĄ PRODUKTU LUB STRONĄ TRZECIĄ ZA JAKIEKOLWIEK UMYŚLNE, POŚREDNIE, WTÓRNE LUB SZCZEGÓLNE SZKODY, TAKIE JAK UTRATA DOCHODÓW, SZKODY MATERIALNE LUB OBRAŻENIA ZWIĄZANE W JAKIKOLWIEK SPOŚÓB Z PRODUKTEM, NIEZALEŻNIE OD PRZYCZYNY, NAWET GDY NOCO DYSPONOWAŁA WIEDZĄ O MOŻLIWOŚCI POWSTANIA TAKIEJ SZKODY. GWARANCJE OKREŚLONE W NINIEJSZYM DOKUMENCIE ZASTĘPUJĄ WSZYSTKIE INNE GWARANCJE, WYRAŻONE, DOROZUMIANE, STATUTOWE LUB INNE, W TYM DOROZUMIANE GWARANCJE PRZYDATNOŚCI HANDLOWEJ I ZDATNOŚCI DO OKREŚLONEGO CELU ORAZ TE WYNIKAJĄCE Z PRZEBIEGU TRANSAKCJI, SPOSOBU UŻYTKOWANIA LUB PRAKTYKI HANDLOWEJ. GDY PRAWO WŁAŚCIWE NAKŁADA GWARANCJE, WARUNKI LUB ZOBOWIĄZANIA, KTÓRYCH NIE MOŻNA WYŁĄCZYĆ LUB ZMODYFIKOWAĆ, NINIEJSZY USTĘP STOSUJE SIĘ W GRANICACH DOPUSZCZALNYCH PRZEZ PRAWO.

Niniejsza gwarancja została opracowana wyłącznie z myślą o pierwotnym nabywcy produktu, który zakupił go w firmie NOCO lub u zatwierzonego sprzedawcy bądź diler firmie NOCO. Gwarancji nie można przekazywać ani przenosić na inną osobę. Aby zgłosić roszczenie gwarancyjne, nabywca musi: (1) poprosić o

numer upoważnienia do zwrotu materiałów („RMA”), otrzymać go oraz informacje dotyczące miejsca zwrotu („Miejsce zwrotu”) od Działu wsparcia firmy NOCO. W tym celu należy wysłać wiadomość e-mail na adres support@no.co lub zadzwonić pod numer 1 800 456 6626; (2) wysłać produkt wraz z numerem RMA oraz potwierdzeniem dotyczącym Miejsca zwrotu. PRODUKTU NIE NALEŻY WYSYLAĆ BEZ WCZEŚNIEJSZEGO OTRZYMANIA NUMERU RMA OD DZIAŁU WSPARCIA FIRMY NOCO.

KOSZTY PAKOWANIA I TRANSPORTU W CELU PRZEPROWADZANIA NAPRAWY GWARANCYJNEJ POKRYWA PIERWOTNY NABYWCA.

NIEZALEŻNIE OD POWYŻSZYCH POSTANOWIEŃ, GWARANCJĘ BEZPROBLEMOWĄ UWAŻA SIĘ ZA NIEWAŻNĄ I NIEMAJĄCĄ ZASTOSOWANIA DO PRODUKTÓW, KTÓRE: (a) są użytkowane w sposób nieprawidłowy, eksploatowane w sposób nadmierny bądź niedbały, uległy awarii, są przechowywane w niewłaściwy sposób lub użytkowane w warunkach zbyt wysokiego napięcia, zbyt wysokiej temperatury, wstrząsów lub wibracji poza zalecanym zakresem bezpieczeństwa i wydajności firmy NOCO; (b) są nieprawidłowo zamontowane, użytkowane lub konserwowane; (c) są/były modyfikowane bez wyraźnej, pisemnej zgody firmy NOCO; (d) były rozkładane na części, zmieniane lub naprawiane przez jakąkolwiek osobę niezwiązaną z firmą NOCO; (e) których wady zostały zgłoszone po obowiązującym okresie gwarancji.

GWARANCJA BEZPROBLEMOWA NIE OBEJMUJE: (1) zużycia przewidzianego w normalnym trybie pracy; (2) drobnych uszkodzeń, które nie mają wpływu na funkcjonalność lub (3) produktów, na których nie występuje numer seryjny NOCO, został zmieniony lub zniekształcony.

WARUNKI BEZPROBLEMOWEJ GWARANCJI

Niniejsze warunki mają zastosowanie jedynie do produktu objętego okresem gwarancji. Gwarancję bezproblemową uważa się za nieważną w przypadku przekroczenia terminu gwarancji liczonego od daty zakupu (czas, który upłynął od daty numeru seryjnego, jeżeli użytkownik nie dysponuje dowodem zakupu) lub wystąpienia jakiegokolwiek z warunków wymienionych wcześniej w niniejszym dokumencie. Produkt należy zwrócić wraz ze stosowną dokumentacją.

Z dowodem zakupu:

1 rok: BEZ OPŁATY. W przypadku posiadania dowodu zakupu, okres gwarancji rozpoczyna się w dniu zakupu

BEZ dowodu zakupu:

1 rok: BEZ OPŁATY. W przypadku BRAKU dowodu zakupu, okres gwarancji rozpoczyna się w dniu numeru seryjnego.

Zalecamy dokonanie rejestracji swojego produktu NOCO w celu przesłania dowodu zakupu i rozszerzenia rzeczywistego okresu gwarancji. Rejestracji produktu NOCO można dokonać w Internecie, przechodząc na stronę: no.co/register. W przypadku jakichkolwiek pytań odnośnie do gwarancji lub produktu prosimy o kontakt z Działem wsparcia firmy NOCO (adres e-mail oraz numer telefonu znajdują się powyżej) lub wysłać list na adres: The NOCO Company, 30339 Diamond Parkway, #102, Glenwillow, OH 44139 USA.

NOCO BOOST[®] X[™]

GBX155



VESZÉLY

Használati útmutató és garancia



OLVASSA EL ÉS ÉRTSE MEG AZ ÖSSZES BIZTONSÁGI INFORMÁCIÓT, MIELŐTT HASZNÁLATBA VENNÉ A TERMÉKET. A biztonsági utasítások betartásának elmulasztása ÁRAMÜTÉST, ROBBANÁST, TÜZET eredményezhet, amelyek KOMOLY SÉRÜLÉST, HALÁLT vagy VAGYONI KÁRT eredményezhetnek.



Áramütés. A termék egy olyan elektromos eszköz, amely megrázhathja, és súlyos sérülést okozhat. Ne vágja el a hálózati kábeleket. Ne merítse vízbe vagy nedvesítse meg.



Robbanás. Az ellenőrizetlen, inkompatibilis, vagy sérült akkumulátorok felrobbanhatnak, ha azokat a termékkel együtt használja. Használat közben ne hagyja felügyelet nélkül a terméket. Ne próbálkozzon sérült vagy fagyott akkumulátor gyorsindításával. Kizárólag az ajánlott feszültségű akkumulátorokkal használja a terméket. Jól szellőző helyen működtesse a terméket.



Tűz. A termék egy olyan elektromos eszköz, amely hőt bocsát ki, és képes égési sérülést okozni. Ne takarja le a terméket. Ne dohányozzon vagy használjon bármiféle elektromos szikra- vagy tűzforrást a termék működtetése közben. Tartsa távol a terméket a gyúlékony anyagoktól.



Szemésérülés. Viseljen szemvédőt, amikor használja a terméket. Az akkumulátorok felrobbanhatnak és hulladék szétszóródását okozhatják. Az akkumulátorsav szem- és bőrirritációt okozhat. Szembe vagy bőrre kerülés esetén öblítse le az érintett területet tiszta, folyó vízzel és haladéktalanul vegye fel a kapcsolatot a méregellenőrzéssel.



Robbanó gázok. Az ólomsav közelében dolgozni veszélyes. Szokásos akkumulátor-működés során az akkumulátorok robbanó gázokat termelnek. Az akkumulátor robbanásveszélyének csökkentése érdekében kövessen minden biztonsági információt, és a gyártó, illetve az akkumulátor közelében használt felszerelések gyártói által leírt utasítást. Tekintse át a figyelmeztető jeleket ezeken a termékeken és a motoron.

Magyar

Ha további információra és segítségre van szüksége, látogassa meg a következő oldalt:

www.no.co/support

Fontos biztonsági figyelmeztetések

VIGYÁZAT:

A manuális üzemmód minden biztonsági intézkedést kikapcsol. A készülék nem megfelelő és/vagy a javasolt alkalmazástól eltérő használata sérülést vagy halált okozhat, és a jótállás elvesztését vonja maga után. Tűz-, robbanás- és égési sérülés veszély. Ne szerelje szét, ne törje össze, ne melegítse 60°C (140°F) fölé és ne égesse el. A készüléket nem tartós kültéri használatra tervezték, ezért a megfelelő óvintézkedéseket kell tenni, ha a készüléket nedves körülmények között használják.

FIGYELEM:

Ne töltsen túl a beépített akkumulátort. Lásd a Használati Utasítást. A készülék közelében ne dohányozzon, ne gyújtson gyufát valamint kerülje a szikraképződést. A beépített akkumulátort csak jól szellőző helyiségben töltsen, amikor a készülék nincs használatban.

VIGYÁZAT:

Személyi sérülés kockázata. Ne használja a készüléket, ha a tápkábel vagy az akkumulátor kábelek sérültek. A készülék nem használható üzletszerűen működő szervizben. Amikor nincs használatban, a készüléket beltérben kell tárolni. A készüléket tilos kültéren tárolni vagy hagyni, amikor nincs használatban.

65. sz. kaliforniai indítvány. Az akkumulátor pólusok, a saruk, és a tartozékok vegyi anyagokat - többek között ólmot - tartalmaznak. Ezek az anyagok Kalifornia állam tudomása szerint rákot, születési rendellenességeket és más reprodukciós zavarokat okozhatnak. **Személyi óvintézkedés.** A terméket kizárólag rendeltetészerűen használja. Egy további személynek ajánlott hallótávolságon belül, vagy olyan közelségben tartózkodni, hogy vészhelyzet esetén a segítségére tudjon sietni. Legyen tiszta víz forrás és szappan a közelben akkumulátorsav szennyezés esetére. Viseljen teljes szemvédőt és védőruházatot, amikor az akkumulátor közelében dolgozik. Mindig mosson kezet, miután érintkezett az akkumulátorokkal vagy a hozzá tartozó anyagokkal. Amikor az akkumulátorokkal dolgozik, ne érintkezzen semmiféle fémtárggyal, és ne is viseljen ilyeneket, beleértve az eszközöket, órákat, vagy ékszereket. Ha fémet ejt az akkumulátorra, az szikrázhat, vagy áramütést, tüzet, és robbanást eredményező rövidzárlatot okozhat, amelyek sérülést, halált, vagy vagyoni kárt eredményezhetnek. **További felhasználók.** Amennyiben a terméket a „Vásárló” további felhasználónak kívánja átadni használatra, a vásárló felnőtt személy egyetért azzal, hogy a használat előtt minden további felhasználót ellát a részletes utasításokkal és figyelmeztetésekkel. Ezek elmulasztása kizárólag a „Vásárló” felelősségét terheli, aki egyetért azzal, hogy NOCO-t kártalanítja, amennyiben egy további felhasználó nem szándékosan vagy helytelenül használja a terméket. **Fulladásveszély.** A tartozékok fulladásveszélyt jelenthetnek a gyermekek számára. Ne hagyja felügyelet nélkül a gyermekeket a termékkel vagy annak bármely tartozékával. Ez a termék nem játék. **Kezelés.** Kezelje óvatosan a terméket. A termék sérülhet, ha ütés éri. Ne használjon sérült terméket, beleértve egyebek mellett az akkumulátorház repedéseit vagy sérült kábeleket. Ne használja a terméket sérült hálózati kábelrel. A pára és a folyadékok károsíthatják a terméket. Ne érintkezzen a termékkel vagy bármely elektromos részével folyadék közelében. A terméket száraz helyen tárolja és működtesse. Ne használja a terméket, ha az nedves lesz. Amennyiben a termék működés közben

lesz nedves, azonnal válassa le az akkumulátorról és ne használja tovább. Ne a kábelek meghúzásával válassa le a terméket. **VIGYÁZAT:** Forró felület, Várjon, amíg az egység lehül, mielőtt kezelné. **Módosítások.** Ne próbálkozzon a termék bármely részének átalakításával, módosításával vagy javításával. A termék szétszerelése sérülést, halált vagy vagyoni kárt okozhat. Amennyiben a termék megsérül, rosszul működik vagy bármiféle folyadékkal érintkezik, ne használja tovább, és vegye fel a kapcsolatot a NOCO-val. A termék bármiféle módosítása érvényteleníti a garanciát. **Tartozékok.** Ez a termék kizárólag NOCO tartozékokkal használható. NOCO nem vállal felelősséget a felhasználó biztonságáért vagy a károkért, ha NOCO által nem jóváhagyott tartozékok kerülnek használatra. **Help.** Ha sav szivárog az akkumulátorból, ügyeljen arra, hogy ne kerüljön a termékre. Ne működtesse a terméket zárt vagy rosszul szellőző térben. Ne tegye az akkumulátort a termék tetejére. A balesetből eredő károk elkerülése érdekében helyezze az indítókábelt távol a gépjármű részeitől (beleértve a motorháztetőt és ajtókat), a motor részeitől (beleértve a motor ventilátor lapátjait, az ékszíjakat és az ékszíjtárcsákat) vagy egyéb, esetleges sérülést vagy halált okozó veszélyforrásoktól. **Működési hőmérséklet.** Ezt a terméket -20 °C és 50 °C közötti környezeti hőmérsékleten történő használatra tervezték. Ne működtesse ezen a hőmérsékleti tartományon kívül. Ne indítson sérült vagy fagyott akkumulátort gyorsindítóval. Azonnal függesse fel a termék használatát, ha az akkumulátor túlságosan felmelegszik. **Tárolás.** Ne használja vagy tárolja a terméket magas porkoncentrációval vagy levegőben található egyéb anyagokkal rendelkező helyen. A terméket sík, biztonságos felületen tárolja, ahonnan nem eshet le. Száraz helyen tárolja a terméket. A tárolási hőmérséklet -20 °C - 50 °C (0°C ... +40°C átlaghőmérséklet). Soha, semmilyen körülmények között ne lépje túl a 80°C-ot. **Kompatibilitás.** A termék kizárólag 12 voltos ólomsavas akkumulátorokkal kompatibilis. Ne próbálkozzon a termék használatával bármilyen más típusú akkumulátorral. Más akkumulátor vegyi anyagainak gyorsindítása sérülést, halált vagy vagyoni kárt eredményezhet. Vegye fel a kapcsolatot az akkumulátor gyártójával, mielőtt megpróbálná az akkumulátort gyorsindítását. Ne próbálkozzon az akkumulátor gyorsindításával, ha nem biztos az akkumulátor konkrét vegyi anyagainak összetételében vagy névfeszültségében. **Az akkumulátor.** Az termékbe épített lítium-ion akkumulátort kizárólag NOCO cserélheti ki, amelyet aztán újra kell hasznosítani, vagy a háztartási hulladéktól elkülönítve kell tárolni. Ne próbálkozzon az akkumulátor otthoni kicserélésével, és ne érintkezzen olyan akkumulátorral, amely sérült vagy amelyből szivárog a lítium-ion. Soha ne tegye az akkumulátort a háztartási hulladékok közé. Az akkumulátorok háztartási hulladékok közötti elhelyezése ellentétes az állami és szövetségi környezetvédelmi törvényekkel és szabályozásokkal. Mindig vigye el a használt akkumulátorokat a helyi akkumulátor újrahasználati központba. Ha a termék akkumulátora túlságosan forró, szagot bocsát ki, eldeformálódik vagy rendellenes jelenséget észlel vagy mutat, azonnal függesse fel a használatát és vegye fel a kapcsolatot a NOCO-val. **Az akkumulátor töltése.** A készüléket a tartozék USB-C töltőkábelrel vagy 12V autós töltővel töltsen. A NOCO nem javasolja más gyártó USB-C kábeleinek vagy tápegységeinek használatát, és nem vállal felelősséget az ilyen termékek használatából eredő károkért, sérülésekért és/vagy halálesetekért. Legyen nagyon körültekintő, amikor gyenge minőségű tápegységeket használ, mert ezek használata súlyosan balesetveszélyes áramütéseket, vagy akár halálos sérülést is okozhat, valamint károsíthatják a készüléket. Sérült kábel vagy töltő használata, illetve nedves körülmények között történő töltés áramütést okozhat. Az általános vagy más gyártótól származó tápegységek megrövidíthetik a termék élettartamát, és a készülék nem megfelelő működését okozhatják. A NOCO nem vállal felelősséget a felhasználó biztonságáért, amikor a NOCO által nem jóváhagyott tartozékokat vagy kiegészítőket használ. Amikor USB tápegységgel tölti a készüléket, mindig ellenőrizze, hogy az AC csatlakozó tökéletesen illeszkedik-e az adapterbe, mielőtt csatlakoztatná fali aljzathoz. Normál használat során a tápegységek felmelegedhetnek, ha hosszan érintkeznek szabadon hagyott bőrfelülettel, sérülést is okozhatnak. A tápegységek használatakor biztosítson megfelelő szellőzést és légmozgást. A maximális akkumulátor élettartam érdekében a terméket legfeljebb egyszer töltsen hetente, mivel a túltöltés megrövidítheti az akkumulátor élettartamát. Ha a készüléket huzamosabb ideig nem használja, az lemerülhet, és használat előtt fel kell tölteni. Amikor nem használja a készüléket, húzza ki az áramforrásból. A terméket kizárólag az eredeti felhasználási célra használja. **Orvostechnikai**

eszközök. A termék elektromágneses mezőket bocsáthat ki. A termék mágneses összetevőket tartalmaz, amelyek megzavarhatják a pacemakereket, defibrillátorokat vagy más orvostechnikai eszközöket. Ezek az elektromágneses mezők megzavarhatják a pacemakereket vagy más orvostechnikai eszközöket. Amennyiben rendelkezik bármiféle orvostechnikai eszközzel, beleértve a pacemakert, használat előtt konzultáljon orvosával. Amennyiben úgy véli, hogy a termék megzavar egy orvostechnikai eszközt, azonnal függesse fel a termék használatát és konzultáljon orvosával. **Egészségügyi állapot.** Amennyiben van olyan egészségügyi problémája, amelyről úgy gondolja, hogy a termék befolyásolhatja, beleértve egyebek mellett az agyvérzést, ájulást, szemfáradtságot vagy fejfájást, használat előtt konzultáljon orvosával. A beépített nagy teljesítményű zseblámpa használata fényérzékenység veszélyét hordozza magában. A lámpa villogó fény üzemmódban történő használata agyvérzést okozhat a fotoszenzitív epilepsiával rendelkező személyeknél, amely súlyos sérüléshez vagy halálhoz vezethet. **Lámpa.** Ha egyenesen a zseblámpa fényébe néz, az maradandó zsemsérülést eredményezhet. A termék felszereltségéhez tartozik egy nagy teljesítményű LED előfokuszált lámpa, amely erős fénysugarat bocsát ki a legmagasabb beállításban. **Tisztítás.** Mindennemű karbantartás vagy tisztítás előtt áramtalanítsa a terméket. Azonnal tisztítsa és szárítsa meg a terméket, ha az folyadékkal vagy bármilyen más szennyeződéssel érintkezik. Használjon puha, szőszmentes (mikroszálas) ruhát. Kerülje el a nedvesség nyílásokba kerülését. **Robbanásveszélyes légkör.** Kövesse a jeleket és utasításokat. Ne működtesse a terméket feltehetően robbanásveszélyes légkörön belül, beleértve az üzemanyagtöltő, vagy vegyi anyagokat, illetve részecskéket, például szemcséket, port vagy fémport tartalmazó területeket. **Fokozottan veszélyes tevékenységek.** Ezt a terméket nem olyan használatra szánták, ahol a termék hibás működése sérüléshez, halálhoz vagy súlyos környezetkárosításhoz vezethetne. **Rádiófrekvencia zavar.** A terméket úgy tervezték, tesztelték és gyártották, hogy megfeleljen a rádiófrekvencia kibocsátásokra vonatkozó irányadó szabályozásoknak. A termék ilyen jellegű kibocsátásai negatívan hathatnak más elektromos berendezésekre, amelyek hibás működését okozhatják. **Modellszám: GBX155** Ez a készülék megfelel az FCC szabályok 15. részének. Üzemeltetése az alábbi két feltételhez kötött: (1) a készülék nem okozhat káros zavart, és (2) a készülék működését nem zavarják a környezetben előforduló zavarjelek. **MEGJEGYZÉS:** Ezt a berendezést tesztelés után megfelelőnek találták az A kategóriájú digitális eszközök határértékeinek az FCC szabályok 15. része szerint. Ezeknek a határértékeknek az a céljuk, hogy megfelelő védelmet biztosítsanak a káros zavarás ellen, ha a berendezést nagyüzemi környezetben üzemeltetik. Ez a berendezés rádiófrekvenciás energiát generál, használ vagy sugározhat ki, és ha nem a kezelési útmutató szerint szereli be vagy használja, káros zavart okozhat a rádiós kommunikációban. A berendezés lakóterületen történő használata olyan káros zavart okozhat, amely után a felhasználónak saját költségére kell elhárítania a zavart.

Használat

1. lépés: Töltse fel a GBX155 készüléket.

A dobozból kivett GBX155 készülék nincs teljesen feltöltve, ezért az első használat előtt teljesen fel kell tölteni. Csatlakoztassa a GBX155 készüléket a tartozék USB-C töltőkábelrel vagy 12V autós töltővel az USB-C IN/OUT portba. A készülék bármilyen áramforrással ellátott USB portból tölthető, például AC adapterből, autós töltőből, laptopról vagy hasonló eszközről. Az USB-C IN/OUT port Power Delivery 3.0 technológiát használ, amely 60W teljesítmény fogadására és leadására képes. A GBX155 töltési ideje a lemerültség szintjétől és a használt áramforrástól függően eltérő lehet. A tényleges eredmények az akkumulátor állapotától függően eltérőek lehetnek.

Feltöltési idő:	Töltő besorolása:
64h	2,5W
32h	5W
16h	10W

Feltöltés közben a belső akkumulátor töltöttségi szintjét jelzi a töltő LED fénye. A LED fény lassan fog pulzálni és állandósul, amikor mind a négy töltő LED fény kigyullad. Amikor az akkumulátor teljesen feltöltődik, a zöld 100% LED fény állandósul, a 25%, az 50% és a 75% töltő LED fény kialszik. Időről időre a 100% LED fény pulzálni fog, ezzel jelezve, hogy a fenntartó töltés folyamatban van.

Gyorstöltés

A GBX155 el van látva gyorsított technológiával, ami lehetővé teszi, hogy akár 60W-al is fel lehessen tölteni. A funkció teljes kihasználásához kompatibilis, 60W USB-C Power Delivery 3.0 teljesítményre képes töltőre van szükség. A Gyorstöltő LED világít, amikor a töltés teljesítménye meghaladja a 15W teljesítményt, jelezve, hogy az USB Power Delivery 3.0 aktív.

Autós töltő

A GBX155 töltésének leghatékonyabb módja a The NOCO Automotive Charger (nem tartozék) használata. MEGJEGYZÉS: A járműnek bekapcsolt állapotban kell lennie, hogy az automatikus töltő gyorsan töltsen az egységet.

Áramforrás

Az USB-eszközök töltésekor fontos, hogy először a GBX155 egységet táplálja, majd csatlakoztassa a töltendő USB-eszközt. MEGJEGYZÉS: Ha a GBX155 egység nincs először bekapcsolva, akkor az USB-eszköztől lemeríti az áramot, ha DRP-kompatibilis. A GBX155 töltéséhez DRP-kompatibilis eszközzel (pl. Telefon, laptop, power bank) győződjön meg arról, hogy a GBX155 kikapcsolt állapotban van, mielőtt kábelkapcsolatot létesítene a GBX155 és a DRP eszköz között.

2. lépés: Csatlakoztassa az akkumulátorhoz.

Általában olvassa el és értelmezze a gépjármű kézikönyvében a bikaázásra vonatkozó biztonsági előírásokat és óvintézkedéseket. A készülék használata előtt ellenőrizze az akkumulátor feszültségét és állapotát az akkumulátor használati utasításában ismertetett módon. A GBX155 készülékkel kizárólag 12 voltos ólomsavas akkumulátorokat bikaázhat be. Mielőtt csatlakoztatná a készüléket, ellenőrizze, hogy az akkumulátor 12 voltos ólomsavas típus-e. A GBX155 készülék nem használható más típusú akkumulátorral. Ellenőrizze az akkumulátor megfelelő polaritását és az akkumulátor pólusait. A pozitív pólust a POS, P, + betűkkel, illetve jelzéssel szokták jelölni. A negatív pólust a NEG, N, - betűkkel, illetve jelzéssel szokták jelölni. Ne csatlakoztassa a készüléket a karburátorhoz, üzemanyagvezetékhez, vagy vékony fémlemezekhez. Az alábbi utasítások negatív földelési rendszert (leggyakoribb) feltételeznek. Ha gépjárműve pozitív földelési rendszerrel van ellátva (nagyon ritka), olvassa el a gépjármű használati utasításában a bikaázásra vonatkozó utasításokat.

1. Csatlakoztassa a pozitív (piros) akkumulátorsarut az akkumulátor pozitív (POS, P, +) pólusára, a negatív (fekete) akkumulátorsarut pedig az akkumulátor negatív (NEG, N, -) pólusára vagy a gépjármű alvázára.

A belső akkumulátor szint

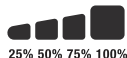

Gyorstöltés

Feltöltési idő:	Töltő besorolása:
2,7h	60W

Autós Töltő

Feltöltési idő:	Töltő besorolása:
2,7h	60W

3. lépés: **Gyorsindítás.**

1. Mielőtt megkísérelné a gépjármű gyorsindítását, bizonyosodjon meg róla, hogy a gépjármű minden elektromos berendezését (világítás, rádió, légkondicionáló, stb.) kikapcsolta.

2. Nyomja meg a Power gombot a bikázás megkezdéséhez, ekkor minden LED egyszer felvillan. Ha megfelelően csatlakoztatta az akkumulátort, a fehér Boost LED is világítani kezd, ezután felvillan a Battery Charge (akkumulátortöltés) LED is. Az akkumulátor érzékelését követően a készülék 60 másodperces visszaszámlálást kezd.

3. Próbálja meg beindítani a gépjárművet. A legtöbb gépjármű azonnal elindul. Ha a gépjármű nem indul rögtön, várjon 20-30 másodpercet, és próbálkozzon újra. 60 másodperc elteltével a készüléket ki kell kapcsolni, majd újra be kell kapcsolni, hogy új bikázás műveletet lehessen kezdeni. Egymás után legfeljebb öt (5) bikázást kísérhet meg, tizenöt (15) percen belül. Az ismételt bikázás megkezdése előtt várjon tizenöt (15) percet és hagyja pihenni a GBX155 készüléket.

4. Amint sikerült elindítani a gépjárművet, kapcsolja ki a készüléket, húzza le az akkumulátor sarukat, és távolítsa el a GBX155 készüléket.

60 másodperces várakozás

Az akkumulátor érzékelését követően a készülék azonnal 60 másodperces visszaszámlálást kezd. 60 másodperc elteltével a bikázás funkció nem lesz elérhető. A Boost LED kialszik, a belső akkumulátortöltő LEDek jelzik a készülék aktuális töltöttségi szintjét. A bikázás funkció visszaállításához nyomja meg a Power gombot a készülék kikapcsolásához. Nyomja meg ismét a Power gombot a készülék bekapcsolásához és a bikázás funkció visszaállításához.

VIGYÁZAT.

A 60 MÁSDPERCES VÁRAKOZÁS KI LESZ KAPCSOLVA, HA KÉZI FELÜLÍRÁS MÓDBAN HASZNÁLJA A KÉSZÜLÉKET. A KÉSZÜLÉK AKTÍV KÉZI FELÜLÍRÁS MÓDBAN IS KAP ÁRAMOT. A BIKÁZÁSOK SZÁMÁNAK MAXIMALIZÁLÁSÁHOZ, JAVASOLJUK, HOGY AZONNAL KAPCSOLJA KI A KÉSZÜLÉKET A JÁRMŰ INDULÁSA UTÁN.

Alacsony névfeszültségű akkumulátorok és kézi vezérlés

A GBX155 készüléket kizárólag 12 voltos ólomsavas akkumulátorok gyorsindítására tervezték 3 voltig. Amennyiben az akkumulátorának teljesítménye 3 volt alatt van, az indító LED fény kialszik. Ez azt jelzi, hogy a GBX155 készülék nem észleli az akkumulátort. Amennyiben 3 volt teljesítmény alatti akkumulátornál van szüksége gyorsindításra, rendelkezésre áll egy kézi vezérlési tulajdonság, amely lehetővé teszi a gyorsindító funkció kényszerítését.

VIGYÁZAT.



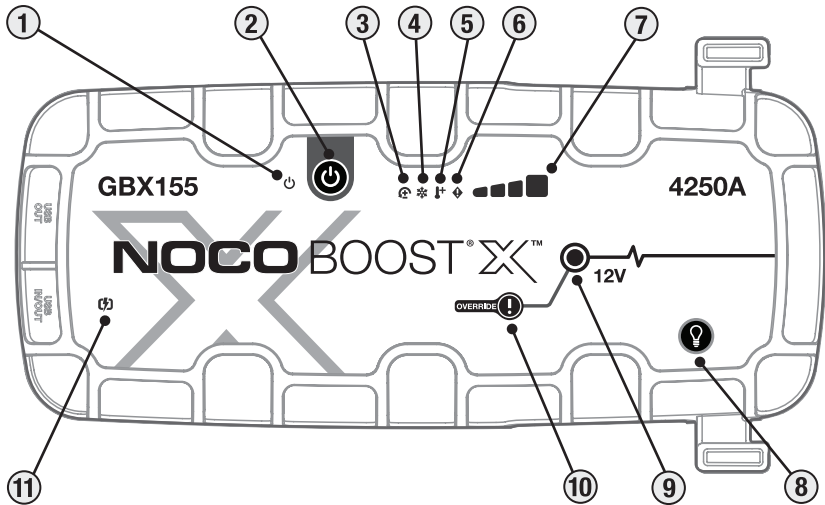

EZT A MÓDOT KÜLÖNÖS ODAFIGYELÉS MELLETT HASZNÁLJA. EZ A MÓD KIZÁRÓLAG 12 VOLTOS ÓLOMSAVAS AKKUMULÁTOROK SZÁMÁRA ÁLL RENDELKEZÉSRE. SEM A SZIKRA VÉDELEM, SEM A FORDÍTOTT POLARITÁS VÉDELEM TULAJDONSÁGOK NEM ELÉRHETŐK. FORDÍTSON NAGYON KÜLÖNÖS FIGYELMET AZ AKKUMULÁTOROK POLARITÁSÁRA, MIELŐTT EZT A MÓDON HASZNÁLJA. NE ENGEDJE, HOGY A POZTÍV ÉS NEGATÍV AKKUMULÁTOR CSÍPESSZEK EGYMÁSHOZ ÉRJENEK VAGY CSATLAKOZZANAK, MIVEL ÍGY A TERMÉK SZIKRÁKÁT KÉPEZHET. EZ A MÓD NAGYON MAGAS ÁRAMERŐSSÉGET HASZNÁL (4250 A-IG TERJEDŐEN), AMELY NEM MEGFELELŐ HASZNÁLAT ESETÉN SZIKRÁZÁST ÉS MAGAS HŐT OKOZHAT. HA NEM BIZTOS ENNEK A MÓDNAK A HASZNÁLATÁBAN, NE KÍSÉRELJE MEG AZT, KÉRJE SZAKEMBER SEGÍTSÉGÉT.



Felület

- 1. Bekapcsoló LED** Fehér fénnel villan fel, ha ez az egység „bekapcsolt”. Narancssárgán világít a 60 másodperces időtúllépés után, amíg a bilincseket eltávolítják az autó akkumulátorától, vagy a GBX155-et ismét kikapcsolják, majd újra bekapcsolják.
- 2. Bekapcsoló gomb** Nyomja meg az egység „be” és „kikapcsolásához”, vagy indítsa újra az erősítést 60 másodperces időtúllépés után.
- 3. Fordított polaritás hiba LED** A LED pirosan világít, ha fordított polaritást érzékel a készülék.
- 4. Hideg LED** A LED folyamatosan kéken világít vagy villog, ha a belső hőmérséklet túl alacsony.
- 5. Forró LED** A LED folyamatosan pirosan világít vagy villog, ha a belső hőmérséklet túl magas.
- 6. Hiba LED** A hibakörülmények közvetítéséhez különféle sorrendben villog „be” és „ki” (1-től 6-ig villog).
- 7. A belső akkumulátor szint** jelzi a belső akkumulátor töltöttségi szintjét.
- 8. Világításmód gomb** Az ultra fényes LED fényt 7 világítási módba kapcsolhatja: 100% > 50% > 10% > SOS > pislákoló > villogó > kikapcsolás
- 9. Indító LED** Fehér fénnel villan fel, ha működik az indítás. Ha az egységet megfelelően csatlakoztatta az akkumulátorhoz, a GBX155 készülék automatikusan észleli az akkumulátort és indító módba kapcsol (a LED fehér fénnel villog, amikor a kézi vezérlés tulajdonságot használja).
- 10. Kézi vezérlés gomb** Az engedélyezéséhez nyomja meg és tartsa lenyomva három (3) másodpercig. **FIGYELMEZTETÉS: Kikapcsolja a biztonságvédelmet, és kézi vezérléssel kényszeríti az indítás bekapcsolását. Csak akkor használható, ha az akkumulátor feszültsége túl alacsony ahhoz, hogy észlelhető legyen.**
- 11. Gyorstöltés LED** Fehéren világít, amikor a gyorstöltés aktív. A gyorstöltés LED pirosra vált (folyamatosan világít / villog), ha hiba történt.

Hibaelhárítás

Hiba	Ok/megoldás	
 Állandó piros	Fordított polaritás. / Fordítsa meg az akkumulátor csatlakozásokat.	
	Egy (1) villanás	Az akkumulátorsarukon rövidzárlatot érzékelt a készülék. / Szüntesse meg a terhelést, csatlakoztassa újra az akkumulátor sarukat.
	Kettő (2) villanás	Nagy feszültség észlelhető a bilincseken (a GBX155 egy 12 V-nál nagyobb feszültségű rendszerhez van csatlakoztatva, például 24 V).
	Három (3) villanás	Hibás akkumulátorcella / Az egyik belső akkumulátorcella meghibásodott a töltés során.
	Négyszeres (4) vaku	Töltés időkorlátja (azaz a GBX155 túl sokáig töltötte ömlesztve).
	Sextuple (6) Flash	A GBX155-be a bilincseken keresztül történő visszatöltést Boost módban észlelték (azaz a GBX155 kézi felülírásban van, majd 12 V-nál nagyobb rendszerhez, például 24 V-hoz van csatlakoztatva).
	Forró LED: Folyamatos	A készülék teljesen üzemképes, de közelít a felső hőmérsékleti határértékhez. / Hagyja lehűlni a készüléket.
	Forró LED: Villog	Az egység túl meleg ahhoz, hogy elinduljon, csak a zseblámpa áll rendelkezésre ebben az állapotban. / Hagyja kihűlni az egységet.
	Hideg LED: Folyamatos	A készülék teljesen üzemképes, de közelít az alsó hőmérsékleti határértékhez. / Hagyja felmelegedni a készüléket.
	Hideg LED: Villog	Az egység túl hideg az indításhoz, csak a zseblámpa áll rendelkezésre ebben az állapotban / Hagyja a készüléket felmelegedni.
	Piros villogás	Ha az egységet tölti, ellenőrizze, hogy a kábel vagy a töltő nem sérült-e meg. Ha USB-C eszközt tölt, ellenőrizze, hogy a kábel vagy az eszköz sérült-e / Ha a probléma továbbra is fennáll, vegye fel a kapcsolatot a NOCO ügyfélszolgálatával.
	Állandó piros	A csatlakoztatott töltő nem kompatibilis. / Húzza ki az USB-kábelt, kapcsolja ki / be az egységet, használjon más töltőt.

Műszaki jellemzők

Belső akkumulátor: 99Wh Litium Ion

Csúcsáramerősség besorolás: 4250A

Működési hőmérséklet: -20°C ... +50°C

Töltési hőmérséklet: 0°C ... +40°C

Tárolási hőmérséklet: -20°C ... +50°C (átlaghőm.)

USB-C (bemenet): 5V 1.5A/9V 3A/12V 3A/15V 3A/20V 3A

USB-C (kimenet): 5V 3A/9V 3A/12V 3A/15V 3A/20V 3A

USB (kimenet): 5Vdc 2.1A Max / 10W Max

Ház védelme: IP65 (w/zárt csatlakozóegység)

Hűtés: Természetes keringetés

Méret (H x Sz x M): 30,6 x 16,3 x 6,9 Centiméter

Súly: 2,6 Kilogramm (5,82 lb)

NOCO egy (1) évig érvényes garancia.

A NOCO cég („NOCO”) garantálja, hogy ez a termék (a „Termék”) az anyagot és kivitelezést tekintve hibáktól mentes marad a vásárlás időpontjától számított egy (1) éven keresztül (a „Garanciális időszak”). A garanciális időszak alatt jelentett hibák esetén a NOCO belátása szerint és NOCO technikai ellenőrző elemzése után kijavítja vagy kicseréli a hibás termékeket. A cserélt részek vagy termékek újak vagy működőképesek, funkciójukban és teljesítményükben hasonlóak az eredetihez, és az eredeti garanciális időszakból hátramaradt ideig garanciális.

NOCO KÖTELEZETTSÉGE A TOVÁBBIÁKBAN KIFEJEZETTEN A CSERÉRE VAGY JAVÍTÁSRA KORLÁTOZÓDIK. A TÖRVÉNY ÁLTAL MEGENGEDETT MAXIMÁLIS MÉRTÉKIG NOCO NEM KÖTELEZHETŐ A TERMÉK BÁRMELY VÁSÁRLÓJA VAGY BÁRMELY HARMADIK FÉL ÁLTAL BÁRMINEMŰ RENDKÍVÜLI, KÖZVETETT, MÁSBÓL EREDŐ VAGY PÉLDA NÉLKÜLI KÁRTÉRÍTÉS MEGFIZETÉSÉRE, BELEÉRTVE EGYEBEK MELLETT A TERMÉKNEK TULAJDONÍTOTT ELVESZETT PROFITOT, A KELETKEZETT VAGYONI KÁRT VAGY SZEMÉLYI SÉRÜLÉST, MÉG ABBAN AZ ESETBEN SEM, HA NOCO TUDOTT AZ ILYEN JELLEGŰ KÁROK LEHETŐSÉGÉRŐL. AZ ITT KÖZZÉTETT GARANCIÁK HELYETTESÍTENEK MINDEN MÁS, KIFEJEZETT, MAGÁBAN FOGLALT, TÖRVÉNYILEG ELŐÍRT VAGY MÁS GARANCIÁT, BELEÉRTVE EGYEBEK MELLETT A BENNE FOGLALT KERESKEDELMI GARANCIÁT ÉS AZ ADOTT CÉLRA ALKALMAS MEGFELELŐSÉGET, ILLETVE AZOKAT, AMELYEK AZ ÜZLETI TEVÉKENYSÉGBŐL, HASZNÁLATBÓL VAGY KERESKEDELM GYAKORLATBÓL EREDNEK. ABBAN A FELTÉTELEZETT ESETBEN, HA A VONATKOZÓ JOGSZABÁLYOK NEM KIKERÜLHETŐ VAGY MÓDOSÍTHATÓ GARANCIÁKAT, FELTÉTELEKET VAGY KÖTELEZETTSÉGEKET ÍRNAK ELŐ, EZ A BEKEZDÉS ALKALMAZANDÓ AZ ILYEN JOGSZABÁLYOK ÁLTAL MEGENGEDETT LEGNAGYOBB MÉRTÉKIG.

Ez a Jótállás kizárólag a terméket a NOCO-tól, vagy egy NOCO viszonteladótól vagy forgalmazótól először megvásárló eredeti vevőnek szól. A jótállás nem átruházható vagy továbbadható. Jótállási igény benyújtásához a vevőnek: (1) kérvényeznie kell és be kell szereznie egy visszaküldési engedélyszámot (RMA),

és a visszaküldés helyére vonatkozó információt („Return Location”) a NOCO ügyfélszolgálattól e-mailben a support@no.co címen vagy az 1.800.456.6626 telefonszámon, valamint (2) el kell küldenie a terméket az RMA számmal, és a visszaküldés helyére vonatkozó információ visszaigazolásával együtt. NE KÜLDJE EL A TERMÉKET AMÍG NEM IGÉNYELT RMA SZÁMOT A NOCO ÜGYFÉLSZOLGÁLTÓL.

AZ EREDETI VÁSÁRLÓ FELELŐS MINDEN CSOMAGOLÁSÉRT ÉS A TERMÉKEK GARANCIASZERVIZBE JUTTATÁSÁNAK SZÁLLÍTÁSI KÖLTSÉGÉÉRT (AMELYET KÖTELES ELŐRE KIFIZETNI).

A FENTIEKEN KÍVÜL EZ A GOND NÉLKÜLI JÓTÁLLÁS NEM ÉRVÉNYES AZOKRA A TERMÉKEKRE, AMELYEK: (a) nem megfelelő használat, kezelés, vagy gondatlan kezelés, baleset, nem megfelelő tárolás, vagy extrém hálózati feszültségen, hőmérsékleten, rázkódás vagy rázás mellett való használat vagy amiatt sérültek meg, hogy a NOCO-nak a biztonságos és hatékony használatra vonatkozó ajánlásai nbeem lettek betartva; (b) nem megfelelően lettek telepítve, használva vagy karbantartva; (c) a NOCO kifejezett írásbeli jóváhagyása nélkül lettek módosítva; (d) szétszerelését, módosítását vagy javítását nem a NOCO végezte; (e) amelyek hibáit a jótállási időszak letelte után jelezték.

EZ A GOND NÉLKÜLI JÓTÁLLÁS NEM TERJED KI: (1) a normál használatra és kopásra; (2) a funkcionalitást nem érintő kozmetikai sérülésekre; (3) olyan termékekre, amelyekről hiányzik a NOCO sorozatszám, vagy azt módosították vagy megpróbálták eltávolítani.

A PROBLÉMAMENTES JÓTÁLLÁS FELTÉTELEI

Ezek a feltételek a Termékre kizárólag a Jótállás időtartama alatt vonatkoznak. A gond nélküli jótállás érvényét veszti a jótállás időtartamának lejártát követően (az eltelt időt a készülék sorozatszáma alapján számítjuk, ha nem igazolható a vásárlás dátuma), illetve a jelen dokumentumban felsorolt körülmények fennállásától fogva. Juttassa vissza a terméket a megfelelő dokumentációval.

Nyugtával:

1 év: DÍJMENTES. A Vásárlás igazolásával, a jótállás a vásárlás dátumával kezdődik

Nyugta nélkül:

1 év: DÍJMENTES. Vásárlás igazolása NÉLKÜL a jótállás a sorozatszám alapján kerül megállapításra.

Javasoljuk, hogy regisztrálja NOCO termékét, hogy fel tudja tölteni a vásárlás igazolását és meghosszabbítsa a jótállás érvényes időtartamát. NOCO termékét online is regisztrálhatja a no.co/register címen. Jótállással és a készülékkel kapcsolatos kérdéseivel keresse a NOCO ügyfélszolgálatát (e-mail cím és telefonszám fent), vagy írjon levelet: A NOCO Company, 30339 Diamond Parkway, #102, Glenwillow, OH 44139 USA címre.

NEBEZPEČÍ

Uživatelská příručka a záruční list



PŘEČTĚTE SI A SNAŽTE SE POROZUMĚT VŠEM INFORMACÍM TÝKAJÍCÍM SE BEZPEČNOSTI PŘEDTÍM, NEŽ ZAČNETE POUŽÍVAT TENTO VÝROBEK. Nedodržení těchto pokynů může mít za následek ÚRAZ ELEKTRICKÝM PROUDEM, VÝBUCH, POŽÁR, což může vyústit ve VÁŽNÉ PORANĚNÍ, SMRT nebo ŠKODÁM NA MAJETKU.



Úraz elektrickým proudem. Výrobek je elektrickým zařízením, které může způsobit šok a vážné poranění. Neodřezávejte napájecí kabely. Neponořujte do vody nebo nenamáčejte.



Výbuch. Nekontrolované, nekompatibilní nebo poškozené akumulátory mohou při použití s tímto výrobkem vybuchnout. Nenechávejte výrobek při používání bez dozoru. Nepokoušejte se rychle nastartovat poničený nebo zmrzlý akumulátor. Používejte výrobek pouze s akumulátory doporučeného napětí. Používejte výrobek v dobře větraných prostorech.



Ohněň. Výrobek je elektrickým zařízením, které produkuje teplo a může způsobit popáleniny. Nezakrývejte výrobek. Při používání výrobku nekuřte nebo nepoužívejte žádný zdroj elektrických jisker nebo ohně. Udržujte výrobek mimo dosah hořlavých látek.



Poranění očí. Při používání výrobku používejte ochranu očí. Akumulátory mohou vybuchnout a způsobit vznik odlétávajících částic. Kyselina z akumulátoru může způsobit podráždění očí a kůže. V případě kontaminace očí nebo kůže opláchněte postižené místo čistou tekoucí vodou a okamžitě kontaktujte centrum kontroly otrav.



Výbušné plyny. Práce v blízkosti oloveného akumulátoru je nebezpečná. Během běžného používání vytvářejí akumulátory výbušné plyny. Abyste snížili riziko výbuchu akumulátoru, řiďte se všemi bezpečnostními pokyny a těmi pokyny, které byly vydány výrobcem akumulátoru a výrobcem jakéhokoli zařízení, které je určeno k použití v blízkosti baterie. Prostudujte si varovné štítky umístěné na těchto produktech a na motoru.

čeština

Více informací a podpory
naleznete na:

www.no.co/support

Důležitá bezpečnostní varování

POZOR:

Manuální režim vypíná všechna bezpečnostní opatření. Při nesprávném použití a/nebo při použití v rozporu s naším doporučením může způsobit úraz nebo smrt a zneplatní vaši záruku. Riziko ohně, exploze a popálenin. Nerozebírejte, nemačkejte, nezahřívejte nad 60°C (140°F) nebo nespalujte. Zařízení je určeno pro dočasné venkovní použití a při vlhkých podmínkách by se o něj mělo přiměřeně pečovat.

VAROVÁNÍ:

Nepřebíjejte interní baterii. Přečtěte si návod k použití. V blízkosti napájecího zdroje nekuřte, nezapalujte sirky nebo nedělejte jiskry. Interní baterii nabíjejte jen v dobře větraných oblastech a v době, kdy zařízení nepoužíváte.

POZOR:

Riziko zranění třetích osob. Nepoužívejte produkt, když jsou napájecí kabel nebo kabely baterie jakkoliv poškozeny. Zařízení není určeno pro používání v komerčních opravnách. Když zařízení nepoužíváte, skladujte jej uvnitř. Když není zařízení používáno, nemělo by být skladováno nebo ponecháno venku.

Kalifornský návrh 65. Akumulátorové sloupky, terminály a související příslušenství obsahují chemikálie včetně olova. O těchto materiálech je ve státě Kalifornie známo, že způsobují rakovinu, vrozené vady a ostatní poruchy reprodukce. **Osobní opatření.** Používejte výrobek pouze k tomu, k čemu byl vyroben. Někdo by se měl pohybovat v dosahu vašeho hlasu nebo dostatečně blízko na to, aby vám přišel v případě pohotovosti na pomoc. Pro případ kontaminace kyselinou z akumulátoru mějte vždy po ruce zásobu čisté vody a mýdlo. Při práci v blízkosti akumulátoru noste kompletní ochranu očí a ochranný oděv. Vždy po manipulaci s akumulátorem a souvisejícími materiály si umyjte ruce. Nemanipulujte při práci s akumulátorem a ani nenoste kovové objekty včetně: nářadí, hodinek a šperků. Pokud by kov spadl na baterii, může způsobit jiskření nebo zkrat, který může mít za následek poranění elektrickým proudem, požár, výbuch, který může způsobit zranění, smrt nebo škodu na majetku. **Nezletilí.** Pokud byl tento výrobek „Kupující“ pořízen pro použití nezletilou osobou, kupující dospělý souhlasí s tím, že nezletilému před použitím akumulátoru poskytne podrobné pokyny. Pokud tak neučiní, nese výhradní odpovědnost „kupujícího“, který souhlasí s tím, že odškodní společnost NOCO za jakékoliv neúmyslné použití nebo zneužití výrobku nezletilou osobou. **Nebezpečí udušení.** Příslušenství může pro děti představovat nebezpečí udušení. Nenechávejte děti s výrobkem nebo jakýmkoli příslušenstvím bez dozoru. Tento výrobek není hračka. **Manipulace.** Manipulujte s výrobkem šetrně. Výrobek může být poškozen nebo může dojít k jeho narušení. Nepoužívejte poškozený výrobek včetně, ale ne omezeno na, prasklin na krytu nebo poničených kabelů. Nepoužívejte výrobek s poškozeným napájecím kabelem. Vlhkost a kapaliny mohou poškodit výrobek. Nemanipulujte s výrobkem nebo veškerými elektrickými součástkami blízko jakékoli kapaliny. Skladujte a používejte výrobek na suchých místech. Nepoužívejte výrobek, pokud dojde k jeho namočení. Pokud je výrobek právě používán a dojde k jeho namočení, odpojte jej od akumulátoru a okamžitě přestaňte výrobek používat. Nevypojujte výrobek vytahováním kabelů. **UPOZORNĚNÍ:** Horký povrch. Před manipulací počkejte, až jednotka vychladne. **Úpravy.** Nepokoušejte se změnit, upravovat nebo opravovat žádnou část tohoto

výrobku. Rozebírání výrobku může způsobit poranění, smrt nebo škodu na majetku. Pokud dojde k poškození výrobku, pokud špatně funguje nebo přijde do kontaktu s jakoukoli tekutinou, přerušete používání a kontaktujte společnost NOCO. Jakékoli úpravy výrobku zruší vaši záruku. **Příslušenství.** Tento výrobek je schválen pouze pro použití s příslušenstvím od společnosti NOCO. Společnost NOCO nezodpovídá za bezpečnost uživatele nebo poškození výrobku v případě použití jiných příslušenství než těch, které byly schváleny společností NOCO. **Umístění.** Nedovolte, aby kyselina z baterie přišla do kontaktu s výrobkem. Nepoužívejte výrobek v uzavřených prostorách nebo prostorách s omezeným větráním. Nenasazujte baterii na vrchní část výrobku. Umístěte kabelové vodiče tak, aby nedošlo k náhodnému poškození pohybných částí vozidla (včetně částí kapoty a dveří), přesouváním části motoru (včetně lopatek ventilátoru, řemenů a řemenice) nebo toho, co by mohlo znamenat nebezpečí, které by mohlo způsobit zranění nebo smrt. **Provozní teplota.** Tento výrobek je navržen pro práci při teplotě prostředí mezi -20o C a 50o C. Nepoužívejte jej mimo toto teplotní rozhraní. Nepokoušejte se nouzově nastartovat zmrzlý akumulátor. Pokud se akumulátor začne nadměrně zahřívat, okamžitě přestaňte používat výrobek. **Skladování.** Nepoužívejte nebo neskladujte váš výrobek v prostorách s vysokými koncentracemi prachu nebo látek přenášených vzduchem. Skladujte váš výrobek na plochých, bezpečných površích, aby byl zajištěn před pádem. Skladujte váš výrobek na suchém místě. Skladovací teplota je zhruba -20 °C - 50 °C (průměrná teplota 0 °C až + 25 °C). Nikdy za žádných okolností nepřekračujte hodnotu 80°C. **Kompatibilita.** Výrobek je kompatibilní pouze s 12 voltovými olovnými akumulátory. Nepokoušejte se používat výrobek s jakýmkoli jiným typem akumulátoru. Nouzové startování akumulátorů s jiným chemickým médiem může mít za následek poranění, smrt nebo škodu na majetku. Před pokusem o nouzové startování akumulátoru kontaktujte výrobce akumulátoru. Neprovádějte nouzový start akumulátoru, pokud si nejste bezpečně vědomi toho, jaké chemické médium akumulátor obsahuje a jakou má hodnotu napětí. **Baterie.** Vestavěná lithium-iontová baterie by měla být nahrazena pouze společností NOCO a musí být recyklována nebo likvidována odděleně od domácího odpadu. Nepokoušejte se sami vyměnit baterii a nepoužívejte poškozenou nebo netěsnou lithium-iontovou baterii. Nikdy nevhazujte baterii do odpadků v domácnosti. Likvidace baterií v komunálním odpadu je podle státních a federálních zákonů a předpisů o životním prostředí nezákonná. Vždy odnášejte použité baterie do místního centra pro recyklaci baterií. Pokud je baterie výrobku nadměrně horká, vylučuje nepříjemný pach, je zdeformovaná, pořezaná nebo vykazuje abnormální nález, okamžitě zastavte veškeré používání a kontaktujte společnost NOCO. **Nabíjení baterie.** Produkt nabíjete pomocí přiloženého nabíjecího kabelu USB-C nebo 12V nabíječky do auta. NOCO nedoporučuje používání USB-C kabelů a napájecích adaptérů třetích stran a není odpovědné za škody, zranění a/nebo smrt při použití nabíjecích produktů třetích stran. Dejte si pozor na použití napájecích adaptérů s nízkou kvalitou, neboť mohou představovat vážné elektrické riziko, které může vyústit ve zranění a/nebo smrt osob a poškození zařízení nebo majetku. Použití poškozených kabelů nebo nabíječky nebo nabíjení při vyšší vlhkosti může způsobit elektrický šok. Používání generických napájecích adaptérů či adaptérů třetích stran může snížit životnost vašeho produktu a způsobit jeho závadu. NOCO není odpovědné za bezpečnost uživatelů při používání příslušenství nebo spotřebního materiálu, který není společností NOCO schválen. Při používání USB napájecího adaptéru pro nabíjení daného produktu se ujistěte, že zástrčka střídavého proudu je zcela zasunuta do adaptéru předtím, než jej strčíte do zásuvky. Napájecí adaptéry se mohou během běžného používání zahřát a delší kontakt s kůží může způsobit tělesné zranění. Při používání adaptéru vždy zajistěte v jejich okolí dostatečné větrání. Pro zajištění maximální životnosti baterie se vyhněte nabíjení svého produktu po dobu delší než jeden týden v kuse, neboť přebíjení může zkrátit životnost baterie. Časem se nepoužívaný produkt vybije a bude muset být před dalším použitím nabit. Pokud produkt nepoužíváte, odpojte jej od zdrojů napájení. Používejte produkt pouze pro zamýšlené účely. **Medicinská zařízení.** Výrobek může vyzařovat elektromagnetická pole. Výrobek obsahuje magnetické součásti, které mohou zasahovat do funkce kardiostimulátorů, defibrilátorů nebo jiných lékařských zařízení. Tato elektromagnetická pole mohou zasahovat do funkce kardiostimulátorů nebo jiných lékařských zařízení. Vlastníte-li jakékoli lékařské zařízení včetně kardiostimulátorů, konzultujte použití výrobku se svým lékařem. Pokud máte podezření,

že výrobek zasahuje do funkce medicínského zařízení, přestaňte okamžitě výrobek používat a okamžitě se poradte se svým lékařem. **Zdravotní stav.** Pokud se nacházíte ve zdravotním stavu, u kterého máte podezření, že by mohl být zasažen používáním výrobku, včetně ale ne omezeno na: záchvaty, výpadky, oční stíny nebo bolesti hlavy, obraťte se na svého lékaře před použitím produktu. Používání integrované vysoce výkonné baterky zahrnuje nebezpečí citlivosti na světlo. Používání světla v režimu Strobe může u osob s fotosenzitivní epilepsií způsobit záchvaty, což může vést k vážnému zranění nebo smrti. **Světlo.** Přímé hledění přímo do světla baterky může vést k trvalému poškození zraku. Výrobek je vybaven vysoce výkonnou přednastavenou LED lampou, která vysílá silný paprsek na nejvyšší úrovni. **Čištění.** Před každou údržbou nebo čištěním vypněte zařízení. Pokud je výrobek v kontaktu s kapalinou nebo jiným typem kontaminantu, ihned jej očistěte a usušte. Používejte měkkou látku, která nepouští vlákna (mikrovlákna). Zabraňte vniknutí vlhkosti do otvorů. **Prostředí s rizikem výbuchu.** Všimněte si všech varování a pokynů. Nepoužívejte výrobek v žádném prostředí s potenciálně výbušnou atmosférou, včetně oblastí s palivem nebo oblastí, které obsahují chemikálie nebo částice, jako jsou zrna, prach nebo prach z různých kovů. **Aktivity s vážným důsledkem.** Tento výrobek není určen pro použití tam, kde selhání výrobku může vést k poranění, smrti nebo vážnému poškození životního prostředí. **Rušivý vliv rádiových vln.** Výrobek je navržen, zkoušen a vyroben tak, aby vyhovoval předpisům upravujícím emise vysokofrekvenčních kmitočtů. Takové emise z výrobku mohou negativně ovlivnit provoz jiných elektronických zařízení a způsobit jejich poruchu. **Číslo modelu: GBX155** Toto zařízení vyhovuje části 15 pravidel FCC. Provoz podléhá následujícím dvěma podmínkám: (1) toto zařízení nesmí způsobovat škodlivé rušení a (2) toto zařízení musí být schopno akceptovat jakákoli přijatá rušení, včetně rušení, která mohou způsobit nežádoucí provoz. **POZNÁMKA:** Toto zařízení bylo testováno a bylo zjištěno, že podle části 15 pravidel FCC splňuje limity pro digitální zařízení třídy A. Tyto limity jsou navrženy tak, aby poskytovaly přiměřenou ochranu proti škodlivému rušení při provozu zařízení v komerčním prostředí. Toto zařízení generuje, používá a může vyzařovat vysokofrekvenční energii a pokud není instalováno a používáno v souladu s návodem k použití, může způsobit škodlivé rušení rádiové komunikace. Provoz tohoto zařízení v obytné zóně pravděpodobně způsobí škodlivé rušení, v takovém případě bude uživatel muset opravit rušení na vlastní náklady.

Jak zařízení používat

Krok 1: Nabíjení zařízení GBX155.

GBX155 je dodáván částečně nabitý již z výroby a před použitím musí být zcela nabit. Připojte GBX155 pomocí přiloženého nabíjecího kabelu USB-C nebo 12V nabíječky do auta do vstupního/výstupního portu USB-C. Může být nabit z jakéhokoliv napájeného USB portu jako je adaptér střídavého proudu, nabíječka do auta, laptop a další. Vstupní/výstupní port USB-C používá technologii Power Delivery 3.0, která umožňuje přijímat/dodávat až 60 W. Čas nabití GBX155 se bude lišit v závislosti na úrovni vybití a použitém napájecím zdroji. Skutečné výsledky se mohou lišit kvůli stavu baterie.

Při dobíjení je úroveň nabíjení interní baterie indikována LED indikátory nabíjení. LED diody začnou pomalu pulzovat na „Zapnuto“ a „Vypnuto“ a vytvoří pevný sloupec, dokud nebudou zapnuty všechny čtyři LED diody nabíjení. Po úplném nabití baterie bude zelená 100% LED pevná a LED diody nabíjení 25%, 50% a 75% se vypnou. Jednou za čas bude zelená LED 100% dioda vydávat pulsující světlo, které indikuje, že dochází k udržovacímu nabíjení.

Čas dobíjení: Výkon nabíječky:

64h 2,5W

32h 5W

16h 10W

Stav vnitřní baterie



25% 50% 75% 100%

Rychlé nabití.

GBX155 je vybaven technologií rychlého nabití, která umožňuje jeho nabití až do úrovně 60 W. Pro úplné využití této vlastnosti je potřebná kompatibilní nabíječka podporující USB-C technologii Power Delivery 3.0 o 60 W. LED dioda pro rychlé nabití se rozsvítí, jakmile hodnota napájení překročí 15 W, což značí, že je USB Power Delivery 3.0 aktivní.

Automobilová nabíječka.

Nejúčinnějším způsobem nabíjení GBX155 je použití nabíječky NOCO Automotive Charger (není součástí dodávky).

POZNÁMKA: Aby bylo možné rychle nabít jednotku, musí být vozidlo zapnuté / běžící, aby mohla být použita automatická nabíječka.

Zdroj energie.

Při nabíjení zařízení USB je důležité nejprve napájet jednotku GBX155 a poté připojit nabíjené zařízení USB. POZNÁMKA: Pokud jednotka GBX155 není zapnuta jako první, bude odebírat energii ze zařízení USB, pokud je kompatibilní s DRP. Chcete-li nabíjet GBX155 zařízením kompatibilním s DRP (např. Telefonem, notebookem, powerbankou), ujistěte se, že je GBX155 vypnutý před provedením kabelového připojení mezi GBX155 a zařízením DRP.

Rychlé nabití.

Čas dobíjení:	Výkon nabíječky:
2,7h	60W

Automobilová nabíječka.

Čas dobíjení:	Výkon nabíječky:
2,7h	60W

Krok 2: Připojte zařízení k akumulátoru

Důkladně si přečtěte a porozumějte návodu majitele vozidla v oblastech ostražitosti a doporučených metod pro nouzový start vozidla. Ujistěte se, že před použitím tohoto produktu určíte dle návodu majitele baterie napětí a chemický stav baterie. GBX155 je pouze pro rychlý start 12-voltových olovených baterií. Před připojením k baterii se ujistěte, že máte 12-voltovou olovenou baterii. GBX155 není vhodný pro žádný jiný typ baterie. Identifikujte správnou polaritu elektrod baterie. Kladná elektroda je běžně značena těmito písmeny či symbolem (POS, P, +). Záporná elektroda je běžně značena těmito písmeny či symbolem (NEG, N, -). Nepřipojujte nic ke karburátoru, palivovému potrubí nebo tenkým listovým kovovým částem. Pokyny níže jsou pro negativní uzemnění (nejčastější). Pokud má vaše vozidlo pozitivní uzemnění (velmi neobvyklé), podívejte se do návodu pro správný postup nouzového startu vozidla.

1. Připojte kladnou (červenou) svorku baterie na kladnou (POS, P, +) elektrodu a zápornou (černou) svorku baterie na zápornou (NEG, N, -) elektrodu nebo podvozek vozidla.

Krok 3: Provedení nouzového startu.

1. Ujistěte se, zda jsou před pokusem o nouzový start vozidla veškerá zařízení způsobující výkonové zatížení vozidla (přední světla, rádio, klimatizace, atd.) vypnutá.

2. Stiskněte tlačítko napájení pro zahájení nouzového startu a všechny LED diody najednou zablíkají. Jste-li správně připojeni k baterii, bílá Boost LED dioda se rozsvítí a LED diody nabíjení budou blikat. Po detekci baterie se spustí 60-sekundový odpočet.

3. Zkuste nastartovat vozidlo. Většina vozidel okamžitě nastartuje. Pokud vozidlo okamžitě nenastartuje, vyčkejte 20 - 30 sekund a zkuste to znovu. Po 60-sekundovém odpočtu se musí jednotka vypnout a znovu zapnout, aby se spustila nová sekvence nouzového startu. Nepokoušejte se o více než pět (5) postupných nouzových startů během patnácti (15) minut. Umožněte GBX155, aby patnáct (15) minut odpočíval, před dalším pokusem o nouzový start.

4. Poté, co nastartujete své vozidlo, vypněte jednotku, odpojte svorky baterie a odeberte GBX155.

60-sekundový odpočet.

60-sekundový odpočet se spustí, jakmile bude detekována baterie. Po skončení 60 sekund se ukončí funkce nouzového startu. Boost LED dioda zhasne a LED diody interní baterie zobrazí aktuální stav nabití jednotky. Pro resetování funkce nouzového startu stiskněte tlačítko napájení, abyste jednotku vypnuli. Znovu stiskněte tlačítko napájení pro zapnutí jednotky a opětovné spuštění funkce nouzového startu.

POZOR.

60-SEKUNDOVÝ ODPOČET JE PŘI POUŽÍVÁNÍ RUČNÍHO OVLÁDÁNÍ VYPNUTÝ. ENERGIE BUDE DODÁVÁNA PO CELOU DOBU AKTIVACE RUČNÍHO OVLÁDÁNÍ. PRO MAXIMALIZACI POČTU NOUZOVÝCH STARTŮ JE DOPORUČENO VYPNOUT JEDNOTKU BOOST, JAKMILE VOZIDLO NASTARTUJE.

Nízkonapěťové baterie a ruční přepínání

Zařízení GBX155 je navrženo pro nouzový start 12 voltových olovených akumulátorů až do hodnoty napětí 3 voltů. Pokud je váš akumulátor pod hodnotou 3 voltů, LED kontrolka Boost bude vypnutá. To je znamení, že zařízení GBX155 nemůže rozpoznat baterii. Pokud potřebujete nouzově nastartovat baterii, která má napětí menší než 3 volty, můžete využít funkci Ruční přepínání, která vám umožní zapnout funkci nouzového startu.

POZOR.



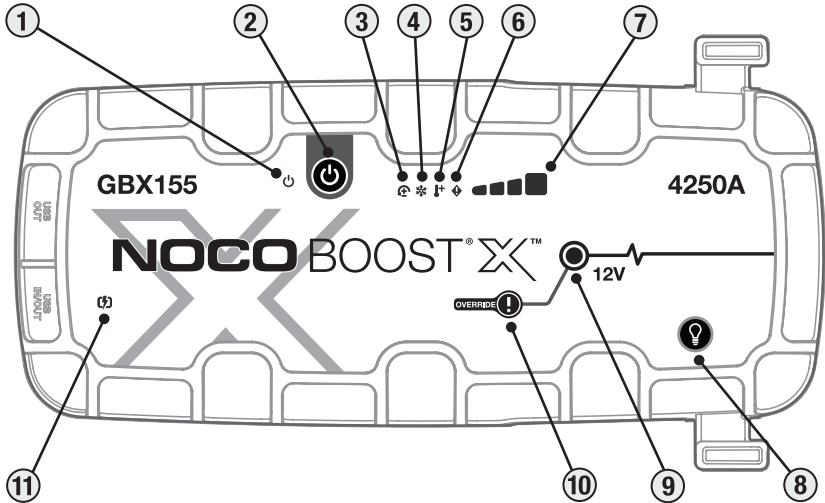

POUŽÍVEJTE TENTO REŽIM S EXTRÉMNÍ OPATRNOSTÍ. TENTO REŽIM JE URČEN POUZE PRO 12 VOLTOVÉ OLOVENÉ AKUMULÁTORY. FUNKCE ODOLNOSTI PROTI JISKŘENÍ I OCHRANA PROTI OBRÁCENÉ POLARITĚ JSOU VYPNUTÉ. VĚNUJTE VELMI BEDLIVOU POZORNOST POLARITĚ AKUMULÁTORŮ JEŠTĚ PŘEDTÍM, NEŽ POUŽIJETE TENTO REŽIM. NEDOVOLTE, ABY SE POZITIVNÍ A NEGATIVNÍ SVORKY NAVZÁJEM DOTÝKALY JEDNA DRUHÉ, NEBOŤ BY VÝROBEK MOHL GENEROVAT JISKŘENÍ. TENTO REŽIM POUŽÍVÁ VELMI VYSOKOU HODNOTU PROUDU (AŽ DO 4250 AMPÉRŮ), KTERÁ MŮŽE ZPŮSOBIT JISKŘENÍ A VYSOKOU HODNOTU TEPLA, POKUD NENÍ SPRÁVNĚ POUŽÍVÁN. NEJSTE-LI SI JISTI POUŽITÍM TOHOTO REŽIMU, NEPOKOUŠEJTE SE O TO SAMI A VYHLEDEJTE ODBORNOU POMOC.



Rozhraní

- 1. Když je jednotka zapnutá, LED** Kontrolka Napájení se rozsvítí bíle. Po 60 sekundovém odpočítávání časového limitu se rozsvítí oranžově, dokud nebudou svorky vyjmuty z autobaterie nebo dokud nebude GBX155 vypnut a znovu zapnut.
- 2. Stisknutí** Stisknutím zapnete a vypnete jednotku nebo restartujete zesílení po 60 sekundovém limitu.
- 3. LED dioda chyby opačné polarity** Při detekci opačné polarity se rozsvítí červeně.
- 4. Studená LED** Pokud je teplota příliš nízká, rozsvítí se nebo bliká modře.
- 5. Horká LED** Pokud je teplota příliš vysoká, rozsvítí se nebo bliká červeně.
- 6. Chybová kontrolka LED** Bliká „zapnuto“ a „vypnuto“ v různých sekvencích (od 1 do 6 bliknutí), aby se vyjádřily chybové stavy.
- 7. Stav vnitřní baterie** Indikuje stav nabití vnitřní baterie.
- 8. Tlačítko světelného režimu** Přepíná ultra-jasně LED světlo v 7 světelných režimech: 100%> 50%> 10%> SOS> Blink> Strobe> Vypnuto
- 9. LED kontrolka Boost** Se rozsvítí bíle v případě, když je aktivní režim Boost. Pokud je jednotka správně připojena k akumulátoru, zařízení GBX155 automaticky rozpozná akumulátor a přejde do režimu Boost (Když je aktivní funkce Manuální přepínání, kontrolka LED bliká bíle).
- 10. Tlačítko funkce Manuální přepínání** Pro spuštění jej stiskněte a podržte tři (3) sekundy. **VAROVÁNÍ: Vyřadí z funkce ochranné zabezpečení a ručně přepne režim Boost do polohy „Zapnuto“.** Pouze pro použití, když je napětí baterie příliš nízké na to, aby bylo detekováno.
- 11. LED dioda rychlého nabíjení** Při aktivním rychlém nabíjení se rozsvítí bíle. LED dioda rychlého nabíjení zčervená (trvale / bliká), pokud dojde k chybě.

Řešení potíží

	Chyba	Důvod/Řešení
	Červená	Detekce opačné polarity. / Otočte připojení baterie.
	Jedno (1) bliknutí	Detekován zkratovaný obvod na svorkách baterie. / Odeberte všechna spojení a znovu připojte svorky k baterii.
	Dvě (2) bliknutí	Vysoké napětí detekováno na svorkách (GBX155 je připojeno k napětovému systému vyššímu než 12V, například 24V).
	Tři (3) bliknutí	Detekován špatný článek baterie. / Když interní článek baterie během nabíjení selhal.
	Čtyřnásobný (4) blesk	Chyba časového limitu nabíjení (tj. GBX155 je hromadně nabíjena příliš dlouho).
	Blesk Sextuple (6)	Back-Charge detekován do GBX155 prostřednictvím svorek, když je v režimu Boost (tj. GBX155 je v manuálním přepsání a poté je připojen k systému vyššímu než 12V, například 24V).
	Kontrolka horka LED: Svítí plným světlem	Jednotka je plně provozuschopná, ale blíží se k horní teplotní hranici. / Nechejte jednotku vychladnout.
	Kontrolka horka LED: Bliká	Jednotka je příliš horká na to, aby se rozběhla, v tomto stavu je k dispozici pouze svítina. / Nechejte jednotku vychladnout.
	Chladová kontrolka LED: Svítí plným světlem	Jednotka je plně provozuschopná, ale blíží se k dolní teplotní hranici. / Nechejte jednotku zahřát.
	Chladová kontrolka LED: Bliká	Jednotka je příliš studená na to, aby nastartovala, v tomto stavu je k dispozici pouze baterka / Nechte jednotku zahřát.
	Červené blikání	Při nabíjení jednotky zkontrolujte poškození kabelu nebo nabíječky / Pokud nabíjíte zařízení USB-C, zkontrolujte poškození kabelu nebo zařízení / Pokud problém přetrvává, kontaktujte podporu NOCO.
	Červená	Připojená nabíječka je nekompatibilní. / Odpojte kabel USB, vypněte / zapněte jednotku, použijte jinou nabíječku.

Technické specifikace

Vnitřní baterie: 99Wh Lithium Ion

Hodnota špičkového proudu: 4250A

Provozní teplota: -20°C až +50°C

Teplota nabíjení: 0°C až +40°C

Teplota skladování: -20°C až +50°C (Prům. tepl.)

USB-C (Vstup): 5V 1.5A/9V 3A/12V 3A/15V 3A/20V 3A

USB-C (Výstup): 5V 3A/9V 3A/12V 3A/15V 3A/20V 3A

USB (Výstup): 5 V stejnosměrný proud 2,1 A Max / 10 W Max

Ochrana pláště: IP65 (w/Zavřené porty)

Chlazení: Přirozená konvekce

Rozměry (L x W x H): 30,6 x 16,3 x 6,9 Centimetrů

Hmotnost: 2,6 Kilogramů (5,82 lb)

NOCO One Omezená záruka na jeden (1) rok.

Společnost NOCO Company ("NOCO") zaručuje, že tento výrobek („Výrobek“) bude bez závad, co se materiálu i provedení týče, po dobu jednoho (1) roku od data zakoupení („Záruční doba“). V případě závad hlášených během záruční doby společnost NOCO podle svého uvážení a na základě analýzy technické podpory společnosti NOCO buď opraví nebo nahradí vadné výrobky. Náhradní díly a výrobky budou nové nebo provozně použitelné, funkční a výkonově srovnatelné s originálními součástmi a se zárukou na zbývající část původního záručního období.

ZODPOVĚDNOST SPOLEČNOSTI NOCO JE PODLE TÉTO SMLOUVY OMEZENÁ VÝHRADNĚ NA VÝMĚNU NEBO OPRAVU, V MAXIMÁLNÍM ROZSAHU POVOLENÉM ZÁKONEM NENESE SPOLEČNOST NOCO ŽÁDNOU ZODPOVĚDNOST VŮČI KUPUJÍCÍMU PRODUKTU NEBO JAKÉKOLI TŘETÍ STRANĚ ZA ŽÁDNÉ SPECIÁLNÍ, NEPŘÍMÉ, NÁSLEDNÉ NEBO EXEMPLÁRNÍ ŠKODY VČETNĚ, ALE BEZ OMEZENÍ NA ZTRÁTU ZISKŮ, POŠKOZENÍ MAJETKU NEBO OSOBNÍ ZRANĚNÍ JAKÝMKOLI ZPŮSOBEM SOUVISEJÍCÍM S VÝROBKEM, ZPŮSOBENÝM JAKKOLI, I KDYBY SPOLEČNOST NOCO MĚLA POVĚDOMÍ O MOŽNOSTI TAKOVÝCH POŠKOZENÍ. ZÁRUKY ZDE UVEDENÉ JSOU SOUČÁSTÍ VŠECH DALŠÍCH ZÁRUK, VÝSLOVNÝCH, PŘEDPOKLÁDANÝCH, ZÁKONNÝCH NEBO JINÝCH, VČETNĚ, BEZ OMEZENÍ, PŘEDPOKLÁDANÝCH ZÁRUK OBCHODOVATELNOSTI A VHODNOSTI PRO KONKRÉTNÍ ÚČEL A TĚCH VYPLYVAJÍCÍCH Z POUŽÍVÁNÍ OBCHODU, POUŽÍVÁNÍ NEBO OBCHODNÍ PRAXE. V PŘÍPADĚ, ŽE JAKÉKOLI ZÁKONY UKLÁDAJÍ ZÁRUKY, PODMÍNKY NEBO ZÁVAZKY, KTERÉ NEMOHOU BYT VYLOUČENY NEBO UPRAVENY, BUDE TENTO Odstavec PLATIT V NEJVĚTŠÍM ROZSAHU POVOLENÉM TAKOVÝMI ZÁKONY.

Tato záruka je pouze pro původního kupujícího produktu od společnosti NOCO nebo od společností NOCO autorizovaného prodejce nebo od distributora a není přiřaditelná ani přenositelná. Pro uplatnění záruky musí kupující: (1) požádat o a získat číslo žádosti o vrácení zboží („RMA“) a informace o lokalitě pro vrácení

(„Return Location“) od služby podpory společnosti NOCO e-mailem na support@no.co nebo zavoláním na 1.800.456.6626; a (2) zaslat produkt včetně čísla RMA a dokladu o nákupu do Lokality pro vrácení. NEZASÍLEJTE PRODUKT PŘEDTÍM, NEŽ OD SLUŽBY PODPORY SPOLEČNOSTI NOCO OBDRŽÍTE RMA.

PŮVODNÍ KUPUJÍCÍ JE ZODPOVĚDNÝ (A MUSÍ JE PŘEDEM ZAPLATIT) ZA VŠECHNY NÁKLADY NA BALENÍ A DOPRAVU PRO DOPRAVU VÝROBKŮ K ZÁRUČNÍ OPRAVĚ.

BEZ OHLEDU NA VÝŠE UVEDENÉ JE BEZPROBLÉMOVÁ ZÁRUKA ZRUŠENA A NEPLATÍ NA PRODUKTY, KTERÉ: (a) jsou špatně používány, se kterými bylo špatně zacházeno, byly zneužity, bylo s nimi neopatrně zacházeno, byly náhodou poškozeny, byly špatně skladovány, byly provozovány pod extrémním napětím, teplotou, šokem nebo vibracemi mimo doporučení společnosti NOCO pro bezpečné a efektivní použití; (b) byly špatně nainstalovány, provozovány nebo udržovány; (c) jsou/ byly upraveny bez výslovného písemného souhlasu společnosti NOCO; (d) byly rozebrány, upraveny nebo opraveny někým jiným než společností NOCO; (e) jejichž defekty byly ohlášeny po konci záruční doby.

TATO BEZPROBLÉMOVÁ ZÁRUKA NEPOKRÝVÁ: (1) běžné opotřebení; (2) kosmetické poškození, které nemá vliv na funkčnost nebo (3) produkty, na kterých chybí, je upraveno nebo počmáráno sériové číslo společnosti NOCO.

PODMÍNKY BEZPROBLÉMOVÉ ZÁRUKY

Tyto podmínky platí jen pro produkty v záruční lhůtě. Bezproblémová záruka zaniká uplynutím doby od data nákupu (uplynutí doby od data sériového čísla, není-li důkaz o nákupu) nebo za podmínek zmíněných v tomto dokumentu výše. Produkt vraťte s náležitou dokumentací.

S dokladem o nákupu:

1 rok: BEZ poplatku. S dokladem o nákupu. Záruční lhůta začíná dnem nákupu.

BEZ dokladu o nákupu:

1 rok: BEZ poplatku. BEZ dokladu o nákupu. Záruční lhůta začíná datem sériového čísla.

Doporučujeme vám svůj produkt NOCO zaregistrovat, abyste mohli nahrát doklad o nákupu a prodloužit platnost záruční lhůty. Svůj produkt NOCO můžete zaregistrovat on-line na: no.co/register. Máte-li jakékoliv dotazy týkající se vaší záruky nebo produktu, kontaktujte službu podpory společnosti NOCO (e-mail a telefonní číslo výše) nebo napište na: The NOCO Company, 30339 Diamond Parkway, #102, Glenwillow, OH 44139 USA.



NEBEZPEČENSTVO

Používateľská príručka a záručné informácie



PRED POUŽITÍM TOHTO VÝROBKU SI PREČÍTAJTE VŠETKY BEZPEČNOSTNÉ INFORMÁCIE A POROZUMEJTE IM. Nedodržanie týchto bezpečnostných pokynov môže mať za následok ZÁSAH ELEKTRICKÝM PRÚDOM, VÝBUCH a POŽIAR, ktoré môžu vyústiť do VÁŽNEHO ZRANENIA, SMRTI alebo ŠKODY NA MAJETKU.



Zásah elektrickým prúdom. Výrobok je elektrické zariadenie, ktoré môže spôsobiť zásah elektrickým prúdom a spôsobiť vážne zranenie. Neodrezávajte elektrické káble. Neponárajte zariadenie do vody ani ho nezaizolujte.



Výbuch. Nesledované, nekompatibilné alebo poškodené batérie môžu pri používaní s výrobkom vybuchnúť. Počas používania výrobku ho nenechávajte bez dozoru. Nesnažte sa o strmý štart poškodenej alebo zamrznutej batérie. Výrobok používajte výlučne s batériami s odporúčaným napätím. Výrobok používajú v dobre vetraných oblastiach.



Požiar. Výrobok je elektrické zariadenie, ktoré vydáva teplo a dokáže spôsobiť popáleniny. Výrobok nezakrývajte. Pri používaní výrobku nefajčíte a nepoužívajte zdroj elektrických iskier alebo ohňa. Výrobok uchovávajte mimo dosahu horľavých materiálov.



Zranenie očí. Pri používaní výrobku noste chrániče očí. Batérie môžu vybuchnúť, pričom môže dôjsť k vyletenu úlomkov. Elektrolyt môže spôsobiť podráždenie očí a pokožky. V prípade zasiahnutia očí alebo pokožky opláchnite zasiahnutú oblasť tečúcou čistou vodou a okamžite kontaktujte centrum pre otravy.



Výbušné plyny. Práca v blízkosti olova je nebezpečná. Batérie vytvárajú počas bežnej prevádzky výbušné plyny. Aby ste znížili riziko výbuchu batérie, dodržiavajte všetky bezpečnostné pokyny, pokyny stanovené výrobcom batérie a výrobcom každého zariadenia, ktoré sa má používať v blízkosti batérie. Skontrolujte upozorňujúce značky na týchto výrobkoch a na motore.

Slovenčina

Pre ďalšie informácie a podporu navštívte:

www.no.co/support

Dôležité bezpečnostné výstrahy

UPOZORNENIE:

V manuálnom režime sú deaktivované všetky bezpečnostné prvky. Ak pri použití zariadenia postupujete nesprávne (resp. proti odporúčaniam výrobcu), znamená to stratu záruky. Navyše to predstavuje riziko vzniku požiaru, výbuchu, popálenín a iných zranení, či dokonca smrti. Zariadenie nerozoberajte, nedrvtv, nezohrievajte na teplotu vyššiu ako 60°C (140°F) a nespálujte. Zariadenie je určené na dočasné vonkajšie použitie a v prípade vlhkých podmienok je nutné postupovať opatrne.

VAROVANIE:

Neprebíjajte vnútornú batériu. Viac sa dozviete v Návode na použitie. V blízkosti napájacieho zdroja nefajčíte, nezapalujte zápalky ani nevytvárajte iskry. Ak sa zariadenie nepoužíva, vnútornú batériu dobíjajte iba v dobre odvetrávanom priestore.

UPOZORNENIE:

Riziko poranenia osôb. Výrobok nepoužívajte, ak sú poškodené napájacie káble či káble batérie. Toto zariadenie nie je určené na použitie v komerčných opravárskych zariadeniach. Je potrebné skladovať ho v suchých vnútorných priestoroch a ak sa nepoužíva, neodporúča sa nechávať ho vo vonkajších priestoroch.

Návrh 65. Výbežky, kontakty a súvisiace príslušenstvo batérií obsahujú chemikálie vrátane olova. Tieto materiály s v štáte Kalifornia známe tým, že spôsobujú rakovinu, vrodené chyby a iné reprodukčné poškodenie. **Osobné preventívne opatrenia.** Výrobok používajte len v súlade s určením. V dosahu vášho hlasu alebo vo vašej blízkosti by mala byť nejaká osoba, ktorá by vám v prípade núdze prišla na pomoc. V blízkosti majte pripravenú čistú vodu a mydlo pre prípad znečistenia elektrolytom. Pri práci s batériami nemanipulujte s kovovými predmetmi, ako sú nástroje, hodinky či šperky, ani ich nemajte na sebe. Ak do batérie spadne kov, môže dôjsť k iskreniu alebo ku skratu, čo môže mať za následok zásah elektrickým prúdom, požiar, výbuch, ktoré môžu vyústiť do zranenia, smrti alebo škody na majetku. **Neplnoleté osoby.** Ak „Kupujúci“ plánuje, že výrobok budú používať neplnoleté osoby, kupujúci dospelý súhlasí, že pred použitím poskytne každej neplnoletej osobe podrobné pokyny a výstrahy. Nedodržanie tejto požiadavky je výlučnou zodpovednosťou „Kupujúceho“, ktorý súhlasí s tým, že odškodní spoločnosť NOCO za každé použitie v rozpore s určením alebo zneužitie neplnoletými osobami. **Nebezpečenstvo prehltnutia.** Príslušenstvo môže pre deti predstavovať nebezpečenstvo prehltnutia. Nenechávajte deti bez dozoru so žiadnym výrobkom ani príslušenstvom. Výrobok nie je hračka. **Manipulácia.** S výrobkom manipulujte opatrne. Výrobok sa pri náraze môže poškodiť. Nepoužívajte poškodený výrobok vrátane (nielen) výrobku, ktorý má prasknutý kryt alebo poškodené káble. Nepoužívajte výrobok s poškodeným napájacím káblom. Vlhkosť a kvapaliny môžu výrobok poškodiť. Nemanipulujte s výrobkom ani elektrickými dielmi v blízkosti kvapalín. Výrobok skladujte a používajte na suchých miestach. Ak sa výrobok zamokrí, nepoužívajte ho. Ak sa už výrobok používa a dôjde k jeho zamokreniu, odpojte ho od batérie a okamžite ho prestaňte používať. Neodpájajte výrobok ťahaním za káble. **UPOZORNENIE:** Horúci povrch. Pred manipuláciou počkajte, kým jednotka vychladne. **Modifikácie.** Nesnažte sa upraviť, modifikovať ani opravovať akúkoľvek súčasť výrobku. Pri demontáži výrobku môže dôjsť k zraneniu, smrti alebo škode na

majetku. Ak sa výrobok poškodí, zlyhá alebo príde do kontaktu s akoukoľvek kvapalinou, prestaňte ho používať a kontaktujte spoločnosť NOCO. Akákoľvek modifikácia výrobku spôsobí stratu záruky. **Príslušenstvo.** Tento výrobok je schválený na používanie výlučne s príslušenstvom NOCO. Spoločnosť NOCO nie je zodpovedná za bezpečnosť používateľa ani jeho škody, ak používa iné príslušenstvo ako schválené spoločnosťou NOCO. **Miesto.** Zabráňte kontaktu elektrolytu s výrobkom. Nepoužívajte výrobok v uzavretej oblasti alebo oblasti s obmedzeným vetraním. Neumiestňujte batériu na výrobok. Káblové vedenia umiestnite tak, aby nedošlo k ich náhodnému poškodeniu pohyblivými dielmi auta (vrátane kapoty a dverí), pohyblivými dielmi motora (vrátane lopatiek ventilátora, pásov a kladiek) alebo čímkoviek, čo by mohlo predstavovať nebezpečenstvo a spôsobí zranenie alebo smrť. **Prevádzková teplota.** Tento výrobok je navrhnutý tak, aby pracoval pri teplotách od $-20\text{ }^{\circ}\text{C}$ do $+50\text{ }^{\circ}\text{C}$. Neprevádzkujte ho mimo tohto teplotného rozsahu. Nevykonávajte strmý štart zamrzutej batérie. Ak sa batéria nadmerne zohreje, výrobok okamžite prestaňte používať. **Skladovanie.** Výrobok nepoužívajte ani neskladujte v oblastiach s vysokými koncentraciami prachu alebo materiálmi vznášajúcimi sa vo vzduchu. Výrobok skladujte na plochých, bezpečných povrchoch tak, aby nebol náchylný na spadnutie. Výrobok skladujte na suchom mieste. Skladovacia teplota je $-20\text{ }^{\circ}\text{C}$ až $+50\text{ }^{\circ}\text{C}$ (priemerná teplota $0\text{ }^{\circ}\text{C}$ až $+25\text{ }^{\circ}\text{C}$). Nikdy a za žiadnych podmienok neprekračujte teplotu $80\text{ }^{\circ}\text{C}$. **Kompatibilita.** Výrobok je kompatibilný výlučne s 12-voltovými olovenými batériami. Nesnažte sa používať výrobok s akýmkoľvek iným druhom batérie. Strmý štart chemikálií iných batérií môže mať za následok zranenie, smrť alebo škodu na majetku. Predtým, ako sa pokúsite o o strmý štart batérie, skontaktujte sa s jej výrobcom. Nevykonávajte strmý štart batérie, ak nemáte istotu o chemickom zložení batérie alebo jej napätí. **Batéria.** Vo výrobku integrovanú lítium-iónovú batériu smie vymeniť výlučne spoločnosť NOCO a je nutné ju zrecyklovať alebo zlikvidovať mimo domového odpadu. Nesnažte sa vymeniť batériu sami a nemanipulujte s poškodenou alebo tečúcou lítium-iónovou batériou. Nikdy nevyhadzujte batériu do domového odpadu. Vyhadzovanie batérií do domového odpadu je na základe štátnych a federálnych zákonov a predpisov USA nezákonné. Použitá batéria vždy odovzdajte v miestnom recyklačnom stredisku. Ak je batéria výrobku nadmerne horúca, vydáva zápach, je zdeformovaná, rozseknutá alebo vyzerá neobvykle, okamžite zastavte každé používanie a kontaktujte spoločnosť NOCO. **Nabíjanie batérie.** Výrobok odporúčame dobíjať nabíjacím káblom USB-C, ktorý je súčasťou balenia alebo v 12 V autonabíjačke. NOCO neodporúča používať nabíjacie káble USB-C ani nabíjačky od tretej strany a nezodpovedá za škody na majetku, zdraví ani na živote pri používaní takýchto zariadení. Vyvarujte sa používania nekvalitných nabíjačiek, nakoľko predstavujú nebezpečenstvo poranenia elektrickým prúdom, škody na majetku, či dokonca usmrtenia. Používanie poškodených káblov či nabíjačiek alebo nabíjanie vo vlhkom prostredí môže spôsobiť úraz elektrickým prúdom. Používanie nezaškrtených či neschválených zariadení môže skrátiť životnosť vášho zariadenia, resp. zvýšiť jeho poruchovosť. NOCO nezodpovedá za bezpečnosť používateľa pri použití príslušenstva či dielov neschválených spoločnosťou NOCO. Ak zariadenie nabíjate cez USB nabíjačku, uistite sa, že zástrčka striedavého prúdu je riadna zapojená do nabíjačky predtým, než ju zapojíte do elektrickej zásuvky. Nabíjačky sa aj pri správnom používaní zvyknú zohriať a prídlhé vystavenie pokožky nabíjačke môže spôsobiť poranenie. Ak používate nabíjačku v miestnosti, uistite sa, že je riadne odvetrávaná. Odporúčame vám nedobíjať zariadenie nepretržite dlhšie ako 1 týždeň, aby vám batéria vydržala čo najdlhšie (prebitie môže skrátiť jej životnosť). Ak sa zariadenie dlhšie nevyužíva, batéria sa postupne vybije a pred použitím sa musí znova nabiť. Ak zariadenie nepoužívate, odpojte ho od zdrojov energie. Zariadenie používajte iba na určené účely. **Lekárske prístroje.** Výrobok môže vytvárať elektromagnetické polia. Výrobok obsahuje magnetické diely, ktoré môžu rušiť fungovanie kardiostimulátorov, defibrilátorov a iných lekárskeho prístrojov. Tieto elektromagnetické polia môžu rušiť fungovanie kardiostimulátorov a iných lekárskeho prístrojov. Ak máte nejaký lekárskeho prístroj vrátane kardiostimulátora, pred použitím výrobku sa poradte so svojim lekárom. Ak máte podozrenie, že výrobok ruší fungovanie lekárskeho prístroja, výrobok okamžite prestaňte používať a obráťte sa na svojho lekára. **Zdravotný stav.** Ak máte zdravotný stav, na ktorý podľa vás môže mať výrobok vplyv, ako napríklad (nielen) záchvaty, straty vedomia, únava očí alebo bolesti hlavy, pred použitím výrobku sa poradte so svojim lekárom. Používanie

integrovanej vysoko výkonnej baterky predstavuje riziko citlivosti na svetlo. Používanie svetla v režime pulzovania môže osobám, ktoré trpia fotosenzitívnu epilepsiou, spôsobiť záchvaty, čo môže mať za následok vážne zranenie alebo smrť. **Svetlo.** Dívanie sa priamo do baterky môže mať za následok trvalé poškodenie zraku. Výrobok je vybavený vysoko výkonnou lampou LED s vopred určeným smerovaním, ktorá pri najvyššom nastavení vydáva silný lúč svetla. **Čistenie.** Pred vykonávaním údržby alebo čistením výrobok vypnite. Výrobok vyčistite a osušte okamžite po tom, ako príde do kontaktu s kvapalinou alebo ľubovoľnými typom nečistoty. Používajte mäkkú tkaninu nepúšťajúcu vlákna (mikrovlákno). Zabráňte vniknutiu vlhkosti do otvorov. **Výbušné prostredia.** Dodržiavajte všetky značky a pokyny. Nepoužívajte výrobok v oblasti s potenciálne výbušnou atmosférou vrátane čerpacích oblastí alebo oblastí, ktoré obsahujú chemikálie alebo častice ako zrnkový, prachový alebo kovový prášok. **Činnosti s rozsiahlymi následkami.** Tento výrobok nie je určený na používanie tam, kde by porucha výrobku mohla viesť k zraneniu, smrti alebo vážnemu poškodeniu životného prostredia. **Rádiofrekvenčné rušenie.** Výrobok je navrhnutý, testovaný a vyrobený tak, aby spĺňal požiadavky predpisov upravujúcich rádiové frekvencie. Takéto emisie z výrobku môžu negatívne ovplyvniť prevádzku iných elektronických zariadení a spôsobiť ich poruchu. **Číslo modelu: GBX155** Toto zariadenie spĺňa požiadavky časti 15 smerníc FCC. Pre prevádzku platia nasledujúce dve podmienky: (1) tento prístroj nesmie spôsobovať škodlivé interferencie a (2) tento prístroj musí akceptovať všetky prijaté interferencie vrátane interferencií, ktoré môžu spôsobiť nežiaducu činnosť. **POZNÁMKA:** Toto zariadenie bolo otestované a bolo konštatované, že vyhovuje obmedzeniam pre digitálne zariadenia triedy A, v súlade s časťou 15 smerníc FCC. Tieto limity sú navrhnuté tak, aby poskytovali rozumnú ochranu proti rušivému vplyvu pri používaní zariadenia v komerčnom prostredí. Tento výrobok generuje, používa a môže vyžarovať energiu s rádiovou frekvenciou, a ak nie je inštalovaný a používaný v súlade s návodom na používanie, môže spôsobiť rušenie rádiové komunikácie. Používanie tohto zariadenia v obývanej oblasti môže spôsobiť škodlivé rušenie a v takom prípade sa od používateľa bude vyžadovať, aby rušenie skorigoval na vlastné náklady.

Návod na používanie

1. krok: **Nabíte zariadenie GBX155.**

Zariadenie GBX155 je od výroby nabité iba čiastočne a pred prvým použitím by sa malo riadne dobiť. Pripojte zariadenie GBX155 pribaleným nabíjacím káblom USB-C do USB-C portu. GBX155 možno dobiť prostredníctvom akéhokoľvek USB portu s napájaním vrátane zásuvky striedavého prúdu, 12 V zásuvky v aute, laptopu a iných zariadení. Port USB-C využíva technológiu Power Delivery 3.0 schopnú preniesť až 60 W. Čas nabíjania zariadenia GBX155 sa môže líšiť v závislosti od úrovne vybitia, použitého napájacieho zdroja a stavu batérie zariadenia. Konkrétne výsledky sa môžu líšiť v závislosti od stavu batérie.

Pri nabíjaní je úroveň nabitia internej batérie zobrazená kontrolkami LED nabíjania. Kontrolky LED budú pomaly blikať a potom začnú nepretržite svietiť, kým všetky štyri kontrolky LED budú zapnuté. Keď sa batéria úplne nabije, zelená kontrolka LED 100% bude nepretržite svietiť a kontrolky LED nabíjania 25%, 50% a 75% zhasnú. Občas bude kontrolka LED 100% blikať, čo znamená, že dochádza k udržiavaniu nabitia.

Čas dobítia:	Rozsah nabíjačky:
64h	2,5W
32h	5W
16h	10W

Ukazovateľ nabitia internej batérie

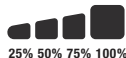

Rýchlonabíjanie.

Zariadenie GBX155 je vybavené rýchlonabíjacou technológiou, vďaka ktorej ho možno dobíjať pri výkone až 60 W. Ak chcete použiť rýchlonabíjanie, musíte mať k dispozícii 60 W nabíjačku typu USB-C so špecifikáciou Power Delivery 3.0. Na zariadení GBX155 sa pri rýchlonabíjaní rozblíka dióda LED, keď úroveň nabíjania prekročí výkon 15W (čo značí aktiváciu USB Power Delivery 3.0).

Automobilová nabíjačka.

Najefektívnejším spôsobom nabíjania GBX155 je použitie nabíjačky NOCO Automotive Charger (nie je súčasťou dodávky). POZNÁMKA: Aby bolo možné jednotku rýchlo nabíjať, musí byť vozidlo v prevádzke.

Zdroj energie

Pri nabíjaní zariadení USB je dôležité najskôr zapnúť jednotku GBX155 a potom pripojiť nabíjané zariadenie USB. POZNÁMKA: Ak jednotka GBX155 nie je zapnutá ako prvá, bude odoberať energiu z USB zariadenia, ak je kompatibilný s DRP. Ak chcete nabíjať GBX155 zariadením kompatibilným s DRP (napr. Telefónom, notebookom, powerbankou), pred pripojením káblom medzi GBX155 a zariadením DRP sa uistite, že je GBX155 vypnutý.

2. krok: Pripojte k batérii.

Podrobne si prečítajte návod na obsluhu vášho vozidla a uistite sa, že možnosť štartovania cez káble nie je vylúčená alebo obmedzená. Pred použitím zariadenia sa uistite, že batéria vozidla má vhodné napätie a chemické zloženie. Zariadenie GBX155 je určené iba na štartovanie vozidiel s 12 V olovenými batériami. Pred pripojením zariadenia k batérii sa uistite, že vo vašom vozidle je 12 V olovená batéria – zariadenie nie je určené na žiadny iný typ batérie. Identifikujte správnu polaritu na svorkách batérie. Kladný pól batérie je zvyčajne označený symbolom + alebo písmenami P, resp. POS. Záporný pól batérie je zvyčajne označený symbolom – alebo písmenami N, resp. NEG. Zariadenie nepripájajte ku karburátoru, palivovým hadiciam ani k tenkým kovovým plechom. Pokyny uvedené nižšie platia pri vozidlách, u ktorých sa záporný pól pripája na karosériu vozidla (väčšina vozidiel). Ak sa pri vašom vozidle, pripája na karosériu kladný pól (zriedkavé), pred štartovaním káblami si podrobne prečítajte návod na obsluhu vášho vozidla.

1. Pripojte červenú svorku (kladnú) ku kladnému (POS/P/+) pólu batérie a čiernu svorku (zápornú) ku zápornému (NEG/N/-) pólu batérie alebo ku karosérii vozidla.

3. krok: Strmý štart.

1. Skontrolujte, či sú všetky výkonové záťažové zariadenia (osvetlenie, rádio, klimatizácia atď.) vypnuté a až potom začnite s ostrým štartom vozidla.

Rýchlonabíjanie.

Čas dobitia:	Rozsah nabíjačky:
2,7h	60W

Automobilová nabíjačka.

Čas dobitia:	Rozsah nabíjačky:
2,7h	60W

2. Stlačte tlačidlo napájania, čím spustíte proces štartovania cez káble a všetky diódy LED raz zabliknú. Ak máte správne pripojenie k batérii, rozsvieti sa biela dióda LED a bude ju dopĺňať dióda LED dobijania. Akonáhle zariadenie deteguje v systéme batériu, spustí sa 60-sekundové odpočítavanie.

3. Pokúste sa vozidlo naštartovať. Väčšina vozidiel naštartuje okamžite. Ak vozidlo na prvýkrát nenaštartuje, počkajte 20 až 30 sekúnd a skúste to znovu. Po uplynutí 60 sekúnd sa musí zariadenie reštartovať a až potom môžete vozidlo skúsiť znovu naštartovať. V priebehu pätnástich (15) minút neskúšajte naštartovať vozidlo viac ako päťkrát (5) za sebou. Pred opätovným pokusom nechajte zariadenie GBX155 v pokoji aspoň pätnásť (15) minút.

4. Akonáhle sa vám podarí naštartovať vozidlo, zariadenie GBX155 vypnite, odpojte od batérie a vypojte zo zásuvky.

60-sekundové odpočítavanie.

60-sekundové odpočítavanie sa spustí, akonáhle zariadenie v systéme deteguje batériu. Po uplynutí 60 sekúnd sa deaktivuje funkcia štartovania cez káble. Vypne sa dióda LED dobijania a dióda LED stavu nabitia zariadenia zostanú zapnuté. Ak chcete resetovať funkciu štartovania cez káble, vypnite a zapnite zariadenie stlačením a opätovným stlačením tlačidla napájania.

UPOZORNENIE.

FUNKCIA 60-SEKUNDOVÉHO ODPOČÍTAVANIA JE V REŽIME MANUÁLNEHO OVLÁDANIA DEAKTIVOVANÁ. DODÁVKA ELEKTRICKÉHO PRÚDU SA V REŽIME MANUÁLNEHO OVLÁDANIA NEPRERUŠUJE. AK CHCETE VYUŽIŤ KAPACITU ZARIADENIA NAPLNO, ODPORUČAME VÁM VYPNÚŤ HO, AKONÁHLE VOZIDLO NAŠTARTUJETE.

Batérie s nízkym napätím a manuálne vyradenie

Zariadenie GBX155 je určené na ostrý štart 12- až 3- voltových olovených batérií. Ak má vaša batéria napätie nižšie ako 3 V, kontrolka LED plnenia zhasne. To znamená, že zariadenie GBX155 nedokáže zistiť batériu. Ak potrebujete vykonať ostrý štart batérie s napätím nižším ako 3 V, je k dispozícii funkcia Manuálne vyradenie, ktorá umožňuje vynútiť zapnutie funkcie ostrého štartu.

UPOZORNENIE.

TENTO REŽIM POUŽÍVAJTE VEĽMI STAROSTLIVO. TENTO REŽIM JE URČENÝ VÝLUČNE PRE 12-VOLTOVÉ OLOVENÉ BATÉRIE. OBIDVE OCHRANÉ FUNKCIE – NA OCHRANU PRED ISKRAMI AJ OPAČNOU POLARITOU SÚ VYPNUTÉ. PRED POUŽITÍM TOHTO REŽIMU VENUJTE VEĽKÚ POZORNOSŤ POLARITE BATÉRIE. NEDOVOLTE, ABY SA Kladné a záporné svorky batérie dotýkali alebo boli navzájom prepojené, pretože v takom prípade výroba začne iskriť. Tento režim využíva veľmi vysoký prúd (do 4250 A), ktorý môže spôsobiť vznik iskier a veľkého tepla, ak sa nepoužíva správne. Ak nemáte istotu v použití tohto režimu, nesnažte sa o to a požiadajte o profesionálnu pomoc.

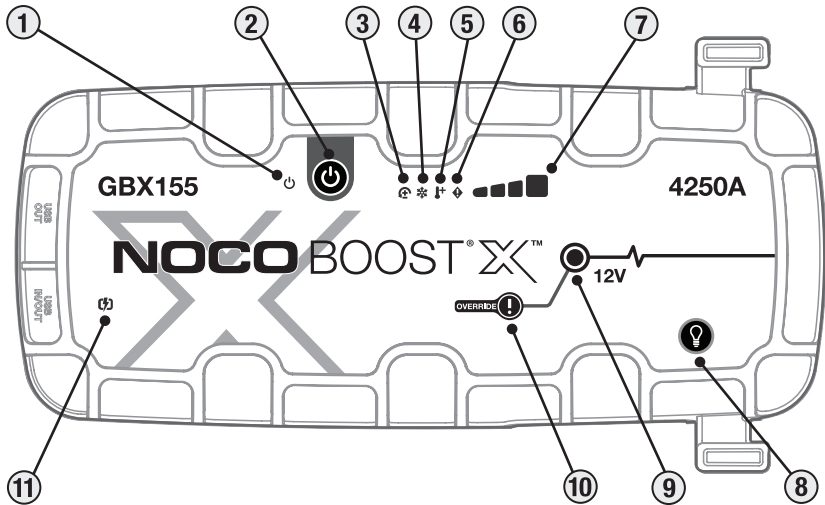

Rozhranie

1. Kontrolka LED napájania svieti, keď je jednotka zapnutá. Po 60 sekundovom odpočítavaní časového limitu sa rozsvieti oranžovo, kým sa svorky neodpoja z autobatérie alebo kým sa GBX155 nezapne a znovu nezapne.

2. Hlavný vypínač Stlačením zapnete a vypnete jednotku alebo reštartujete zosilnenie po uplynutí 60-sekundového časového limitu.

3. Dióda LED chybnej polarity Rozsvieti sa načerveno, ak zariadenie zistí opačnú polaritu pripojenia.

4. Kontrolka LED Studené Rozsvieti sa alebo sa rozbliká namodro, ak je teplota zariadenia príliš nízka.

5. Kontrolka LED Horúce Rozsvieti sa alebo sa rozbliká načerveno, ak je teplota zariadenia príliš vysoká.

6. Červená kontrolka LED Bliká „zapnuté“ a „vypnuté“ v rôznych sekvenciách (od 1 do 6 bliknutí) na vyjadrenie chybových stavov.

7. Ukazovateľ nabitia internej batérie Indikuje úroveň nabitia internej batérie.





8. Tlačidlom Režim svetla možno prepínať ultrajasnú svetlo LED v rámci 7 režimov svietenia: 100 % > 50 % > 10 % > SOS > Blikanie > Pulzovanie > Vyp.

9. Kontrolka LED plnenia svieti, keď je aktívna funkcia Plnenie. AK je jednotka správne pripojená k batérii, zariadenie GBX155 automaticky zistí batériu a prejde do režimu Plnenie (keď je aktívna funkcia Manuálne vyradenie, kontrolka LED bliká nabiele).

10. Na aktivovanie manuálneho vyradenia stlačte tlačidlo Manuálne vyradenie a podržte ho stlačené tri (3) sekundy. **VAROVANIE: Vypne sa pritom bezpečnostná ochrana a manuálne sa vynúti zapnutie plnenia. Používa sa iba vtedy, keď je napätie batérie príliš nízke na to, aby sa dalo zistiť.**

11. Dióda LED rýchlonabíjania Rozsvieti sa nabiele, akonáhle sa spustí rýchlonabíjanie. LED dióda rýchleho nabíjania sa pri chybe rozsvieti načerveno (nepretržite bliká).

Riešenie problémov

	Chyba	Dôvod/Riešenie
	Neprerušované červené svetlo	Bola zistená opačná polarita. / Prehodte opačne svorky.
	Jedno (1) zabliknutie	Bol zistený skrat na póloch batérie. / Odpojte a opätovne pripojte svorky.
	Dvojité (2) zabliknutie	Vysoké napätie zistené na svorkách (GBX155 je pripojený k napätovému systému väčšiemu ako 12V, napríklad 24V).
	Trojité (3) zabliknutie	Zistený zlý článok v batérii. / Článok v batérii počas nabíjania zlyhal.
	Štvornásobný (4) blesk	Chyba časového limitu nabíjania (tj. GBX155 je hromadne nabíjaná príliš dlho).
	Šestročný (6) Flash	Back-Charge detekovaný do GBX155 cez svorky, keď je v režime Boost (tj. GBX155 je v manuálnom ovládaní a potom je pripojený k systému vyššiemu ako 12V, napríklad 24V).
	Kontrolka LED Horúce: Svieti	Jednotka je plne funkčná, no blíži sa k hornému teplotnému limitu./Nechajte jednotku vychladnúť.
	Kontrolka LED Horúce: Bliká	Jednotka je na zahriatie príliš horúca, v tomto stave je k dispozícii iba baterka. / Nechajte prístroj vychladnúť.
	Kontrolka LED Studené: Svieti	Jednotka je plne funkčná, no blíži sa k dolnému teplotnému limitu. / Nechajte jednotku zohriať.
	Kontrolka LED Studené: Bliká	Jednotka je príliš studená na spustenie, je v tomto stave k dispozícii iba baterka / Nechajte jednotku zahriať.
	Červené blikanie	Pri nabíjaní jednotky skontrolujte poškodenie kábla alebo nabíjačky / Ak nabíjate zariadenie USB-C, skontrolujte poškodenie kábla alebo zariadenia / Ak problém pretrváva, kontaktujte podporu NOCO.
	Neprerušované červené svetlo	Pripojená nabíjačka je nekompatibilná. / Odpojte kábel USB, vypnite / zapnite jednotku, použite inú nabíjačku.

Technické parametre

Interná batéria: 99Wh Litium-iónová

Vrcholový menovitý prúd: 4250A

Prevádzková teplota: od -20 °C do +50 °C

Teplota pri nabíjaní: od 0 °C do +40 °C

Teplota uskladnenia: od -20 °C do +50 °C (priem. teplota)

USB-C (vstup): 5V 1.5A/9V 3A/12V 3A/15V 3A/20V 3A

USB-C (výstup): 5V 3A/9V 3A/12V 3A/15V 3A/20V 3A

USB (výstup): 5 Vdc; max. 2,1 A / max. 10 W

Ochrana krytu: IP65 (w/Porty zatvorené)

Chladenie: Prírodné prúdenie

Rozmery (D x Š x V). 30,6 x 16,3 x 6,9 Centimetrov

Hmotnosť: 2,6 Kilogramov (5,82 lb)

NOCO – Ročná (1 rok) obmedzená záruka.

Spoločnosť NOCO („NOCO“) zaručuje, že na tomto výrobku („Výrobok“) sa nevyskytnú chyby materiálu ani spracovania počas obdobia jedného (1) roka od dátumu kúpy („Záručná doba“). Ak sa vyskytnú chyby počas Záručnej doby, spoločnosť NOCO podľa vlastného uváženia a na základe analýzy technickej podpory chybné Výrobky opraví alebo vymení. Náhradné diely a výrobky budú nové alebo účelne použité, v oblasti funkčnosti a výkonu porovnateľné s originálnym dielom a kryté zárukou pre zvyšok pôvodnej Záručnej doby.

ZODPOVEDNOSŤ SPOLOČNOSTI NOCO JE TÝMTO VYSLOVENE OBMEDZENÁ NA VÝMENU ALEBO OPRAVU. V MAXIMÁLNEJ MIERE, AKÚ UMOŽŇUJE PRÁVO, SPOLOČNOSŤ NOCO NEBUDE ZODPOVEDAŤ ŽIADNEMU KUPUJÚCEMU VÝROBKU ALEBO TRETEJ STRANE ZA ŽIADNE ŠPECIÁLNE, NEPRIAME, NÁSLEDNÉ ALEBO EXEMPLÁRNE ŠKODY VRÁTANE (NIELEN) STRATY ZISKU, POŠKODENIA MAJETKU ALEBO ZRANENIA OSOBY, AKOKOL'VEK SÚVISIACICH S VÝROBKOM, AKOKOL'VEK VZNIKNUTÉ, AJ KEĎ SPOLOČNOSŤ NOCO VIE O MOŽNOSTI TAKÝCHTO ŠKÔD. VŠETKY TU STANOVENÉ ZÁRUKY NAHRADZUJÚ VŠETKY OSTATNÉ ZÁRUKY, VÝSLOVNÉ, PREDPOKLADANÉ, ŠTATUTÁRNE ALEBO INÉ VRÁTANE (NIELEN) PREDPOKLADANÝCH ZÁRUK PREDAJNOSTI A VHODNOSTI NA KONKRÉTNY ÚČEL A ZÁRUK VYPLYVAJÚCICH Z PRIEBEHU OBCHODOVANIA, POUŽITIA ALEBO OBCHODNEJ PRAXE. V PRÍPADE, ŽE PLATNÉ ZÁKONY STANOVIA ZÁRUKY, PODMIENKY ALEBO ZÁVZKY, KTORÉ NEMOŽNOV VYLÚČIŤ ALEBO MODIFIKOVAŤ, TENTO ODSTAVEC PLATÍ V NAJČÍŠOM MOŽNOM ROZSAHU POVOLENOM TAKÝMITO ZÁKONMI.

Záruka je určená iba pre prvého kupujúceho zariadenia od NOCO alebo od obchodného zástupcu / distribútora NOCO a nie je prenosná. Kupujúci musí za účelom reklamácie: (1) požiadať o autorizáciu, získať číslo autorizácie vrátenia tovaru a adresu vrátenia tovaru od Podpory NOCO na adrese support@no.co alebo na čísle

1.800.456.6626; a (2) poslať výrobok s priloženým číslom autorizácie vrátenia tovaru a doklad o zakúpení na adresu vrátenia tovaru. VÝROBOK NEPOSIELAJTE, AK EŠTE NEMÁTE ČÍSLO AUTORIZÁCIE VRÁTENIA TOVARU OD PODPORY NOCO.

PŔVODNÝ KUPUJÚCI JE ZODPOVEDNÝ ZA (A MUSÍ VOPRED UHRADIŤ) VŠETKY NÁKLADY NA BALNÉ A PREPRAVU V RÁMCI ODOSLANIE VÝROBKU NA ZÁRUČNÝ SERVIS.

BEZ OHĽADU NA SKUTOČNOSTI UVEDENÉ VYŠŠIE SA TÁTO BEZPROBLÉMOVÁ ZÁRUKA NEVZŤAHUJE NA VÝROBKY, NA KTORÝCH / KTORÉ: (a) boli použité nevhodným spôsobom alebo nepozorným zaobchádzaním / boli poškodené nehodou / boli nevhodne skladované / boli použité za extrémneho napätia, teploty, nárazov či vibrácií; (b) boli nesprávne nainštalované, prevádzkované či udržiavané; (c) boli upravené bez súhlasu NOCO; (d) boli rozobraté, pozmenené či opravené inou stranou ako NOCO; (e) bola nahlásená chyba po uplynutí záručnej doby.

TÁTO BEZPROBLÉMOVÁ ZÁRUKA SA NEVZŤAHUJE NA PRÍPADY: (1) bežného opotrebenia; (2) kozmetického poškodenia bez vplyvu na funkčnosť výrobku; (3) výrobkov s chýbajúcim, pozmeneným či nečitateľným sériovým číslom NOCO.

PODMIENKY BEZPROBLÉMOVEJ ZÁRUKY

Tieto podmienky sa vzťahujú iba na výrobky, ktoré stále sú v záručnej dobe. Platnosť záruky môže vypršať buď uplynutím záručnej doby od momentu kúpy (resp. od dátumu spojeného so sériovým číslom výrobku, ak nemožno preukázať dátum kúpy), alebo naplnením podmienok uvedených vyššie. Výrobok je nutné vrátiť s príslušnou dokumentáciou.

S dokladom o kúpe:

1. rok: BEZ poplatkov. S dokladom o kúpe začína záručná doba plynúť odo dňa kúpy.

BEZ dokladu o kúpe:

1. rok: BEZ poplatkov. BEZ dokladu o kúpe začína záručná doba plynúť odo dňa spojeného so sériovým číslom výrobku.

Ak chcete predĺžiť záručnú dobu, odporúčame vám zaregistrovať svoj výrobok NOCO spolu s dokladom o kúpe online na stránke no.co/register. Ak máte akékoľvek otázky týkajúce sa vášho výrobku alebo záruky, kontaktujte Podporu NOCO (na e-mailovej adrese, resp. tel. číslu uvedených vyššie) alebo nám napíšte na adresu: The NOCO Company, 30339 Diamond Parkway, #102, Glenwillow, OH 44139 USA.

NOCO BOOST[®] X[™]

GBX155



NEVARNOST

Navodila za uporabo in garancija



PRED UPORABO TEGA IZDELKA JE TREBA VSE VARNOSTNE INFORMACIJE SKRBNO PREBRATI IN RAZUMETI. Posledica nespoštovanja teh varnostnih navodil je lahko **ELEKTRIČNI UDAR, EKSPLOZIJA, POŽAR**, kar lahko pripelje do **RESNIH POŠKODB, SMRTI ALI MATERIALNE ŠKODE.**



Električni udar. Izdelek je električna naprava pri kateri lahko pride do električnega udara in resnih poškodb. Ne prerežite napajalnih kablov. Ne potaplajte v vodo in ne dovolite, da se zmoči.



Eksplozija. Nenadzorovane, nezdržljive ali poškodovane baterije lahko pri uporabi v izdelku eksplodirajo. Izdelka med uporabo ne puščajte brez nadzora. Ne izvajajte prisilnega zagona, kadar je baterija poškodovana ali zamrznjena. Izdelek uporabljajte samo z baterijami priporočene napetosti. Izdelek uporabljajte v dobro prezračenih območjih.



Nevarnost požara. Izdelek je električna naprava, ki oddaja toploto in lahko povzroči opekline. Izdelka ne pokrivajte. Ne kadite in ne uporabljajte kakršnekoli električne iskre ali ognja pri obratovanju izdelka. Izdelek držite stran od vnetljivih materialov.



Nevarnost poškodb oči. Pri obratovanju izdelka uporabljajte zaščito oči. Baterije lahko eksplodirajo in povzročijo leteče drobce. Kislina baterije lahko povzroči draženje oči in kože. V primeru kontaminacije oči ali kože je treba prizadeto območje sprati pod čisto tekočo vodo in se nemudoma obrniti na center za nadzor zastrupitev.



Eksplozivni plini. Delo v bližini svinčene kisline je nevarno. Med običajnim obratovanjem baterije povzročajo le-te eksplozivne pline. Za znižanje tveganja za eksplozijo baterije upoštevajte vsa varnostna navodila in navodila, ki jih objavi proizvajalec baterije in proizvajalec katerekoli opreme, namenjene za uporabo v bližini baterije. Oglejte si previdnostne oznake na teh izdelkih in na motorju.

Slovenski

Za več informacij in podpore
obiščite:

www.no.co/support

Pomembna varnostna opozorila

POZOR:

Ročni način izklopi vse varnostne ukrepe. Ko ni uporabljen pravilno in/ali je uporabljen v nasprotju z našo priporočeno uporabo, lahko povzroči poškodbe ali smrt, prav tako vaša garancija postane neveljavna. Tveganje za požar, eksplozijo in opekline. Ne razstavljajte, stiskajte, segrevajte nad 60 °C (140 °F) ali zažigajte. Naprava je namenjena za začasno zunanjo uporabo, pri uporabi naprave v mokrih pogojih pa morate biti posebej pazljivi.

OPOZORILO:

Ne prenapolnite notranjega akumulatorja. Glejte priročnik z navodili. Ne kadite, prižigajte vžigalic ali povzročajte iskrice v bližini akumulatorja. Notranji akumulator polnite samo v dobro prezračevanem območju, ko ga ne uporabljate.

POZOR:

Tveganje za poškodbe. Izdelka ne uporabljajte, če so napajalni kabel in kabli akumulatorja kakorkoli poškodovani. Naprava ni namenjena za uporabo v komercialnih servisnih obratih. Ko ni v uporabi, morate napravo shraniti v zaprtem prostoru. Ko ni v uporabi, naprave ne smete shranjevati zunaj.

Določilo 65. Baterijski stebri, terminali in povezani dodatki vsebujejo kemikalije, vključno s svincem. Ti materiali so v državi Kalifornija znani kot povzročitelji raka in prirojenih okvar in drugih vplivov na sposobnost razmnoževanja. **Osební varnostní ukrepi.** Izdelek uporabljajte samo v skladu z namenom. Pri delu bi morali biti nekdo na razdalji dosega vašega glasu, da vam lahko pomaga v nujnem primeru. V bližini imejte na zalogi čisto vodo in milo v primeru kontaminacije z baterijsko kislino. Pri delu blizu baterije uporabljajte popolno zaščito oči in zaščitna oblačila. Po ravnanju z baterijami in sorodnimi materiali si vedno umijte roke. Pri delu z baterijami nikoli ne upravljajte ali nosite kovinskih predmetov; vključno z orodjem, urami in nakitom. Če pade kovina na baterijo, lahko povzroči iskro ali kratek stik in posledica tega je lahko električni udar, požar, eksplozija, ki pripeljejo do poškodbe, smrti ali materialne škode. **Mladoletne osebe.** Če »kupec« namení izdelek za uporabo pri mladoletniku, mora odrasla oseba, ki izdelek kupuje, zagotoviti podrobne informacije in opozorila za vsako mladoletno osebo, ki bo izdelek uporabljala. Nespóštovanje tega je v lastni odgovornosti »kupca«, ki se strinja s tem, da se podjetju NOCO ne povzroči nikakršna škoda v zvezi z nenamerno uporabo ali zlorabo s strani mladoletne osebe. **Nevarnost zadušitve.** Dodatki lahko predstavljajo nevarnost zadušitve za otroke. Otrok ne puščajte brez nadzora z izdelkom ali katerim od njegovih dodatkov. Izdelek ni igrača. **Uporaba.** Izdelek uporabljajte previdno. Ob spremembi izdelka se ta lahko poškoduje. Ne uporabljajte poškodovanega izdelka, vključno z, vendar ne omejeno na, razpokami ohišja ali poškodovanimi kabli. Izdelka ne uporabljajte s poškodovanim kablom. Vlaga in tekočine lahko izdelek poškodujejo. Izdelka ali električnih komponent ne uporabljajte v bližini kakršnekoli tekočine. Izdelek hranite in uporabljajte na suhih mestih. Izdelka ne uporabljajte če se zmoči. Če izdelek že uporabljate in se zmoči, potem ga odklopite z baterije in takoj prenehajte z uporabo. Izdelka ne odklapljajte tako, da ga povlečete za kable. **POZOR:** Vroča površina, pred uporabo počakajte, da se enota ohladi. **Spremembe.** Nobenega dela izdelka ne poskušajte predelati, spremeniti ali popraviti. Razstavljanje izdelka lahko povzroči poškodbe, smrt ali poškodovanje lastnine. Če se izdelek poškoduje, ne deluje ali pride v stik s katerokoli tekočino, potem

prenehajte z uporabo in se obrnite na podjetje NOCO. Kakršnekoli spremembe izdelka bodo izničile vašo garancijo. **Dodatki.** Ta izdelek je odobren samo za uporabo z dodatki podjetja NOCO. Podjetje NOCO ne odgovarja za varnost uporabnika ali za škodo, ki bi nastala pri uporabi dodatkov, ki jih ne odobri podjetje NOCO.

Lokacija. Preprečite, da bi baterijska kislina prišla v stik z izdelkom. Izdelka ne uporabljajte v zaprtih prostorih ali v prostorih z omejenim zračenjem. Baterije ne postavljajte na vrh izdelka. Kable namestite tako, da preprečite nenamerno poškodovanje pri premikanju delov vozila (vključno s pokrovi in vrati), pri premikanju delov motorja (vključno z ventilatorji, jermeni in škripci), ali z deli, ki bi lahko postali nevarni zaradi povzročitve škode ali smrti. **Obratovalna temperatura.** Ta izdelek je zasnovan za obratovanje v okolju s temperaturami med -20o C do 50o C. Izdelka ne uporabljajte izven temperaturnega razpona. Ne izvajajte prisilnega zagona, kadar je baterija zamrznjena. Nemudoma prekinite z uporabo izdelka, če se baterija izredno segreje. **Hramba.** Vašega izdelka ne uporabljajte in ne shranjujte na območjih z visokimi koncentracijami prahu ali drobcu zraku. Vaš izdelek shranjujte na ravnih in varnih površinah, da ne more pasti. Vaš izdelek shranjujte na suhem mestu. Temperatura za hrambo je med -20° C - 50° C (povprečna temperatura 0 ° C do + 25 ° C). V nobenem primeru nikoli ne presežite 80°C. **Združljivost.** Izdelek je združljiv samo z 12-voltno baterijo s svinčeno kislino. Izdelka ne uporabljajte z nobeno drugo vrsto baterije. Prisilni zagon baterije z drugačnimi kemikalijami lahko povzroči poškodbe, smrt ali materialno škodo. Pred prisilnim zagonom baterije se obrnite na proizvajalca baterije. Ne izvajajte prisilnega zagona baterije, če niste prepričani o specifičnih kemikalijah ali napetosti, ki jih vsebuje baterija. **Baterija.** Vgradno litijsko-ionsko baterijo v izdelku lahko zamenjuje samo podjetje NOCO in potrebno jo je reciklirati ali odložiti med odpadke, ločene od gospodinjskih odpadkov. Ne poskušajte sami zamenjati baterije in ne uporabljajte poškodovane ali preluknjane litijske-ionske baterije. Baterije nikoli ne odlagajte med gospodinjske odpadke. Odlaganje baterij v gospodinjske odpadke prepovedujejo državni in zvezni okoljevarstveni zakoni in določila. Rabljene baterije vedno oddajte v vaš lokalni center za recikliranje. Če je baterija izdelka izredno vroča, oddaja vonj, je deformirana, prerezana, ji je potekel rok trajanja ali pa kaže neobičajne znake, takoj prenehajte z uporabo in se obrnite na podjetje NOCO. **Polnjenje baterije.** Izdelek polnite s priloženim napajalnim kablom USB-C ali 12 V avtomobilskim napajalnikom. Družba NOCO ne priporoča uporabe kablov USB-C in napajalnikov tretjih oseb ter ni odgovorna za škodo, poškodbe in/ali smrt, ko uporabljate izdelke za napajanje tretjih oseb. Bodite previdni pri uporabi napajalnikov nizke kakovosti, saj lahko predstavljajo resno električno tveganje, ki lahko povzroči poškodbe in/ali smrt ljudi ali naprav ter premoženjsko škodo. Uporaba poškodovanih kablov ali napajalnikov, ali polnjenje v vlažnih okoliščinah, lahko povzročita električni udar. Uporaba splošnih napajalnikov ali napajalnikov tretjih oseb lahko skrajša življenjsko dobo vašega izdelka in povzroči okvaro izdelka. Družba NOCO ni odgovorna za varnost uporabnikov pri uporabi dodatkov ali pripomočkov, ki niso odobreni s strani družbe NOCO. Ko za polnjenje izdelka uporabljate napajalnik USB, zagotovite, da je vtič za izmenično napajanje povsem vstavljen v vmesnik, preden ga vklopite v električno vtičnico. Napajalniki se lahko med običajno uporabo segrejejo, daljši stik s kožo pa lahko povzroči telesne poškodbe. Pri uporabi napajalnikov vedno zagotovite ustrezno prezračevanje napajalnika. Optimalno življenjsko dobo akumulatorja zagotovite tako, da izdelka naenkrat ne polnite več kot en teden, saj lahko pretirano polnjenje skrajša življenjsko dobo akumulatorja. Nerabljen izdelek se bo čez čas izpraznil in ga boste morali pred uporabo znova napolniti. Ko izdelka ne uporabljate, ga izklopite iz virov napajanja. Izdelek uporabljajte samo v predviden namen. **Medicinski pripomočki.** Izdelek lahko oddaja elektromagnetna polja. Izdelek vsebuje magnetne komponente, ki lahko vplivajo na srčne spodbujevalnike, defibrilatorje ali druge medicinske pripomočke. Ta elektromagnetna polja lahko vplivajo na srčne spodbujevalnike ali druge medicinske pripomočke. Če imate katerega od zdravniških pripomočkov, vključno s srčnimi spodbujevalniki, se posvetujte s svojim osebnim zdravnikom pred uporabo izdelka. Če sumite, da izdelek vpliva na zdravniške pripomočke takoj prenehajte z uporabo izdelka in se posvetujte s svojim zdravnikom. **Medicinska stanja.** Če imate kakršnakoli medicinska stanja za katera menite, da bi nanje lahko izdelek vplival, vključno, vendar ne omejeno na; napade, izgubo zavesti, premočno naprezanje oči ali glavoboli, se pred uporabo izdelka posvetujte s svojim zdravnikom. Uporaba integrirane visoko

zmogljive žepne svetilke vključuje tveganje za nastanek občutljivosti na svetlobo. Uporaba svetilke v stroboskopskem načinu lahko povzroči napade pri osebah s fotosenzitivno epilepsijo. **Svetloba.** Neposredno strmenje v žepno svetilko lahko povzroči trajne poškodbe oči. Izdelek ima LED preusmerjeno svetilko visoke zmogljivosti, ki oddaja močan žarek pri najvišji nastavitvi. **Čiščenje.** Izdelek izklopite pred poskusom vzdrževanja ali čiščenja. Izdelek očistite in posušite takoj, ko pride v stik s tekočino ali katerokoli vrsto onesnaženja. Uporabite mehko krpo, ki ne pušča muck (mikrovlakna). Preprečite, da bi vlaga prišla v odprtine. **Eksplodivno ozračje.** Upoštevajte vse znake in navodila. Izdelka ne uporabljajte v nobenem območju, kjer obstaja potencialno eksplozivno ozračje, vključujoč področja goriv ali področja, ki vsebujejo kemikalije ali delce, kot so zrna, prah ali kovinski prah. **Dejavnosti z večjimi posledicami.** Ta izdelek ni primeren za uporabo, kjer bi lahko izpad izdelka pripeljal do poškodbe, smrti ali hujše okoljske škode. **Radijska frekvenca.** Izdelek je zasnovan, testiran in izdelan v skladu z določili zakonodaje o emisijah radijskih frekvenc. Takšne emisije izdelka lahko negativno vplivajo na delovanje druge elektronske opreme in povzročijo, da ta ne deluje. **Številka modela: GBX155** Ta naprava je v skladu s 15. delom pravil FCC. Obratovanje je predmet naslednjih dveh pogojev: (1) ta naprava ne povzroča škodljivega vpliva, in (2) ta naprava mora sprejeti vsak poseg, tudi posege, ki pripeljejo do neželenega delovanja. **OPOMBA:** Ta oprema je testirana in ugotovljena za skladno z omejitvami kategorije A za digitalne naprave, v skladu s 15. delom pravil FCC. Te omejitve so zasnovane za zagotavljanje razumne zaščite pred škodljivimi vplivi, kadar oprema deluje v komercialnem okolju. Ta oprema proizvaja, uporablja in oddaja radijsko frekvenčno energijo in, če ni nameščena v skladu z navodili za uporabo, lahko povzroči vplivanje na radijske komunikacije. Delovanje te opreme v naseljenem območju lahko povzroči vpliv in v tem primeru bo uporabnik pozvan, da na svoje lastne stroške popravi vpliv.

Uporaba

1. korak: Polnjenje GBX155.

Naprava GBX155 je v embalaži delno napolnjena in jo morate pred uporabo napolniti do konca. Napravo GBX155 napolnite tako, da priloženi napajalni kabel USB-C ali 12 V avtomobilski napajalnik priključite v vhodna/izhodna vrata USB-C. Ponovno jo lahko napolnite prek katerihkoli vrat USB z napajanjem, kot je vmesnik z izmeničnim tokom, avtomobilski napajalnik, prenosnik in drugo. Vhodna/izhodna vrata USB-C uporabljajo tehnologijo Power Delivery 3.0, ki je sposobna prejemati/dostavljati do 60 W. Čas ponovnega polnjenja naprave GBX155 se bo razlikoval glede na različne nivoje izhodne energije in uporabljen vir napajanja. Dejanski rezultati se lahko razlikujejo glede na pogoje akumulatorja.

Pri ponovnem polnjenju prikazujejo LED lučke za polnost stopnjo napoljenosti notranje baterije. Lučka LED bo počasi utripala za »vklop« in »izklop« in se ustalila ko bodo vse štiri LED lučke za polnost neprekinjeno svetile. Ko je baterija popolnoma napolnjena bo zelena LED lučka 100% svetila neprekinjeno in lučke za 25%, 50% in 75% napoljenost se bodo »izklopile«. Vsake toliko časa se bo vklopila zelena LED lučka za 100% za prikazovanje ohranjanja polnjenja.

Čas ponovnega polnjenja:	Stopnje napoljenosti:
64h	2,5W
32h	5W
16h	10W

Interna stopnja baterije

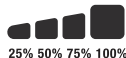

Hitro polnjenje.

Naprava GBX155 je opremljena s tehnologijo hitrega polnjenja, ki omogoča polnjenje z močjo do 60 W. Če želite povsem izkoristiti to funkcijo, potrebujete združljiv polnilnik USB-C, ki podpira tehnologijo Power Delivery 3.0 s 60 W. LED lučka za hitro polnjenje bo posvetila, ko bo hitrost polnjenja preseгла 15 W, kar bo pomenilo, da je funkcija USB Power Delivery 3.0 aktivna.

Avtomobilski polnilnik

Najučinkovitejši način polnjenja GBX155 je uporaba avtomobilskega polnilnika NOCO (ni priložen). POZNÁMKA: Aby bolo možné jednotku rýchlo nabíjať, musí byť vozidlo v prevádzke.

Vir energije

Pri polnjenju naprav USB je pomembno, da najprej vklopite enoto GBX155 in nato priključite napravo USB, ki se polni. OPOMBA: Če enote GBX155 najprej ne vklopite, bo napajala napravo USB, če je združljiva z DRP. Ak chcete nabíjať GBX155 zariadením kompatibilným s DRP (napr. Telefónom, notebookom, powerbankou), pred pripojením káblom medzi GBX155 a zariadením DRP sa uistite, že je GBX155 vyprnutý.

2. korak: Povezava z baterijo.

Pozorno preberite priročnik za lastnike vozila in zagotovite, da razumete določene previdnostne ukrepe in priporočene načine za zagon vozila. Ne pozabite določiti napetosti in kemije akumulatorja, tako da pred uporabo izdelka preberete priročnik za lastnike vozila. Naprava GBX155 je namenjena samo za zagon 12-voltnih svinčevo-kislinskih akumulatorjev. Preden jo priključite na akumulator, zagotovite, da imate 12-voltni svinčevo-kislinski akumulator. Naprava GBX155 ni primerna za katerokoli drugo vrsto akumulatorja. Določite pravilno polarnost akumulatorskih polov. Pozitiven akumulatorski pol je običajno označen s temi črkami ali simbolom (POS, P, +). Negativen akumulatorski pol je običajno označen s temi črkami ali simbolom (NEG, N, -). Naprave ne priključujte na uplinjač, dovod goriva ali tanke kovinske dele. Spodaj navedena navodila veljajo za negativen sistem ozemljitve (najpogosteje uporabljen). Če ima vaše vozilo pozitiven sistem ozemljitve (zelo redko), si oglejte priročnik vozila za ustrežna navodila za zagon motorja.

1. Pozitivno (rdečo) akumulatorsko sponko priključite na pozitiven akumulatorski pol (POS, P, +), negativno (črno) akumulatorsko sponko pa priključite na negativen akumulatorski pol (NEG, N, -) ali šasijo vozila.

3. korak: Prisilni zagon.

1. Zagotovite, da so vse napajalne obremenitve vozila (luči, radio, klimatska naprava itd.) izklopljene pred poskusom prisilnega zagona vozila.

Hitro polnjenje.

Čas ponovnega polnjenja:	Stopnje napoljenosti:
2,7h	60W

Avtomobilski polnilnik

Čas ponovnega polnjenja:	Stopnje napoljenosti:
2,7h	60W

2. Pritisnite gumb za vklop/izklop, da začnete zagon, in vse LED lučke bodo enkrat utripnile. Če ste napravo pravilno priključili na akumulator, bo posvetila bela LED lučka, nato pa še LED lučka za polnjenje akumulatorja. 60-sekundno odštevanje ob zakasnitvi se bo začelo takoj, ko bo akumulator zaznan.

3. Poskusite zagnati vozilo. Večina vozil se zažene takoj. Če se vozilo ne bo zagnalo takoj, počakajte 20–30 sekund in poskusite znova. Ko se 60-sekundno odštevanje ob zakasnitvi konča, morate enoto izklopiti in znova vklopiti, da začnete nov postopek zagona. V petnajst (15) minutnem obdobju, akumulatorja ne poskušajte zagnati več kot petkrat (5) zapored. Preden poskusite znova zagnati akumulator, počakajte petnajst (15) minut, da si naprava GBX155 odpočije.

4. Ko zaženete vozilo, izklopite enoto, odklopite akumulatorski sponki in odstranite napravo GBX155.

60-sekundna zakasnitev.

60-sekundno odštevanje se bo začelo takoj, ko bo akumulator zaznan. Ko 60 sekund poteče, bo funkcija za zagon onemogočena. LED lučka ob vklopu se bo izklopila, LED lučke za notranjo napolnjenost akumulatorja pa bodo prikazale trenutni nivo napolnjenosti enote. Če želite ponastaviti funkcijo zaganjanja, pritisnite gumb za vklop/izklop in izklopite enoto. Znova pritisnite gumb za vklop/izklop, da vklopite enoto in znova zaženete funkcijo za zagon.

POZOR.

60-SEKUNDNA ZAKASNITEV JE ONEMOGOČENA, KO UPORABLJATE NAČIN ROČNEGA NADZORA. KO JE ROČNI NADZOR VKLJUČEN, BO NAPAJANJE ŠE VEDNO DELOVALO. ČE ŽELITE POVEČATI ŠTEVILO ZAGONOV, JE PRIPOROČENO, DA ZAGONSKO ENOTO IZKLOPITE TAKOJ, KO SE VOZILO ZAŽENE.

Baterija z nizko napetostjo in ročna zaustavitev

Izdelek GBX155 je namenjen samo za prisilni zagon 12-voltna baterije do 2-voltna baterije s svinčeno kislino. Če imate baterijo z manj kot 2 voltoma, potem bo rdeča LED lučka ostala »izklopljena«. To prikazuje, da GBX155 ne more odkriti baterije. Če želite zagnati baterijo z manj kot 2 voltoma, potem imate tukaj funkcijo Ročni preklop, ki vam omogoča da prisilite »vklop« prisilnega zagona vozila.

POZOR.



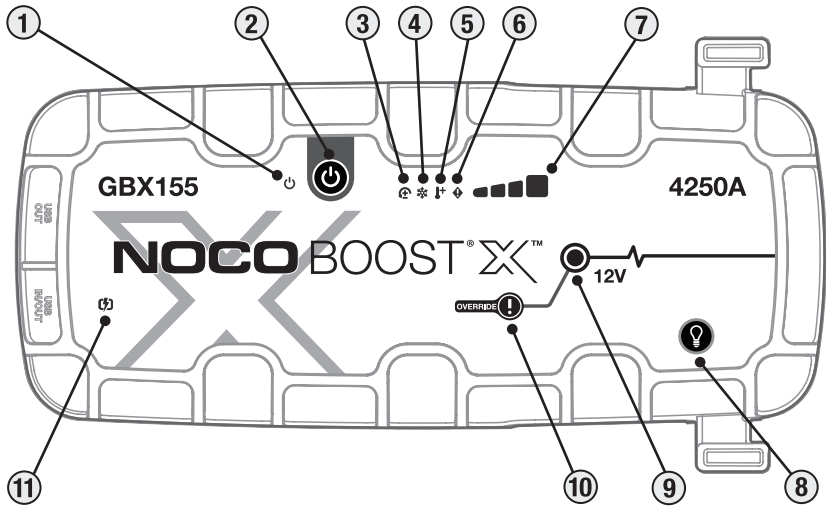

TA NAČIN DELOVANJA UPORABLJAJTE IZREDNO SKRIBNO. TA NAČIN DELOVANJA JE NAMENJEN SAMO ZA 2-VOLTNE BATERIJE S SVINČENO KISLINO. ONEMOGOČENA JE TAKO ZAŠČITA PRED ISKRAMI KOT TUDI ZAŠČITA OBRATNE POLARNOSTI. PRED UPORABO TEGA NAČINA SE ŠE POSEBEJ PREPRIČAJTE O POLARNOSTI BATERIJE. POZITIVNIM IN NEGATIVNIM BATERIJSKIM SPONKAM NE DOVOLJUJTE STIKA ALI POVEZAVE DRUGE Z DRUGO, SAJ BO IZDELEK POVZROČIL NASTANEK ISKER. TA NAČIN UPORABLJA ZELO VISOKO NAPETOST (VSE DO 4250 AMPEROV), KI LAHKO POVZROČI ISKRE IN NASTANEK VIŠOKE VROČINE, ČE GA NE UPORABLJATE USTREZNO. ČE NISTE PREPRIČANI O UPORABI TEGA NAČINA, GA NE UPORABLJAJTE IN POIŠČITE PROFESIONALNO POMOČ.



Vmesnik

- 1. Lučka LED za napajanje** zasveti belo, kadar je enota »vključena«. Po 60-sekundnem odštevanju časovne omejitve sveti oranžno, dokler se sponke ne odstranijo iz avtomobilske baterije ali če se GBX155 ponovno vklopi in izklopi.
- 2. Pritisnite tipko za vklop**, Pritisnite, da vklopite ali izklopite enoto ali znova zaženete ojačitev po 60-sekundni prekinitvi.
- 3. LED lučka ob napaki zaradi obratne polarnosti** Posveti rdeče, če zazna obratno polarnost.
- 4. Hladna LED** Posveti ali utripa modro, ko je notranja temperatura prenizka.
- 5. Vroča LED** Posveti ali utripa rdeče, ko je notranja temperatura previsoka.
- 6. LED lučka za napako** Utripa »vključeno« in »izklopljeno« v različnih zaporedjih (od 1 do 6 utripa), da sporoči napake.
- 7. Interna stopnja baterije** prikazuje stopnjo polnosti interne baterije.
- 8. Tipka za način osvetljevanje** preklopi ultra svetlo LED luč skozi 7 načinov osvetlitve: 100% > 50% > 10% > SOS > Utripanje > Stroboskopska luč > Izklop
- 9. Lučka LED za pospešek** zasveti belo, kadar je pospešek aktiviran. Če je enota pravilno povezana, bo GBX155 samodejno zaznal baterijo in prešel v način pospeševanje (LED lučka utripa belo, kadar je aktivirana funkcija Ročni preklop).
- 10. Tipka za Ročni preklop** Za vklop pritisnite in držite tri (3) sekunde). **OPOZORILO: Onemogoča varno zaščito in ročno aktivira pospeševanje »vklop«.** Samo za uporabo, kadar je napetost baterije prenizka, da bi jo bilo mogoče zaznati.
- 11. LED lučka za hitro polnjenje** Posveti belo, ko je hitro polnjenje aktivno. Lučka za hitro polnjenje ob napaki zasveti rdeče (neprekinjeno / utripa).

Odpravljanje težav

	Napaka	Razlog/rešitev
	Neprekinjena LED	Zaznana je obratna polarnost./Zamenjajte akumulatorska priključka.
	Enkrat (1) utripne	Na akumulatorskih sponkah je zaznan kratek stik./Odstranite vse porabnike, znova priključite sponki na akumulator.
	Dvakrat (2) utripne	Visoka napetost, zaznana na sponah (GBX155 je priključen na napetostni sistem nad 12V, na primer 24V).
	Trikrat (3) utripne	Zaznana je nedelujoča akumulatorska celica./Ko notranja akumulatorska celica med ponovnim polnjenjem odpove.
	Štirikratna (4) bliskavica	Napaka pri izteku polnjenja (tj. GBX155 se predolgo zaračunava v velikem obsegu).
	Šestkrat (6) Flash	Back-Charge je v GBX155 zaznan s sponkami v načinu Boost (tj. GBX155 je v ročnem preglasitvi in nato povezan s sistemom nad 12V, kot je 24V).
	Svetleča LED: v redu	Enota je v popolni meri pripravljena za obratovanje, vendar se približuje zgornji meji temperature. / Pustite, da se enota ohladi.
	Svetleča LED: utripanje	Enota je prevroča za zagon, v tem stanju je na voljo samo svetilka. / Pustite, da se enota ohladi.
	Hladna LED: v redu	Enota je popolnoma pripravljena za obratovanje, vendar se približuje spodnji meji temperature. / Pustite, da se enota segreje.
	Hladna LED: utripanje	Enota je prehladna za zagon, v tem stanju je na voljo samo svetilka / pustite, da se enota ogreje.
	Utripa rdeče	Če polnite enoto, preverite, ali je kabel ali polnilnik poškodovan / Če polnite napravo USB-C, preverite, ali je kabel ali naprava poškodovan / Če težava ne izgine, se obrnite na podporo za NOCO.
	Neprekinjena LED	Priključeni polnilnik ni združljiv. / Odklopite kabel USB, izklopite / vklopite enoto, uporabite drug polnilnik.

Tehnične specifikacije

Notranja baterija: 99Wh Litijeva ionska baterija

Najvišji dovoljen tok: 4250A

Obratovalna temperatura: -20°C do +50°C

Temperatura pri polnjenju: 0°C do +40°C

Temperatura pri shranjevanju: -20°C do +50°C (povp. temp.)

USB-C (vhodni): 5V 1.5A/9V 3A/12V 3A/15V 3A/20V 3A

USB-C (izhodni): 5V 3A/9V 3A/12V 3A/15V 3A/20V 3A

USB (izhod): 5 V enosmerni tok, največ 2,1 A/največ 10 W

Zaščita ohišja: IP65 (w/zaprti vhodi)

Hlajenje: Naravna konvekcija

Dimenzije (D x Š x V): 30,6 x 16,3 x 6,9 Centimetrov

Teža: 2,6 Kilogramov (5,82 lb)

Enoletna (1) omejena garancija podjetja One podjetja NOCO.

Podjetje NOCO (»NOCO«) jamči, da je ta izdelek (»izdelek«) brez napak v materialu in izdelavi v obdobju enega (1) leta od datuma nakupa (»garancijsko obdobje«). Za okvare v času garancijskega obdobja bo podjetje NOCO okvarjen izdelek popravilo ali nadomestilo po svoji lastni presoji in na podlagi analize tehnične podpore podjetja NOCO. Zamenjani deli in izdelki bodo novi ali uporabljeni, njihovo delovanje in učinek pa bosta primerljiva z originalnim delom in zanje bo veljalo garancijsko obdobje za preostanek originalnega garancijskega obdobja.

ODGOVORNOST PODJETJA NOCO JE IZRECNO OMEJENA NA ZAMENJAVO ALI POPRAVILO. PODJETJE NOCO NE ODGOVARJA NOBENEMU KUPCU IZDELKA ALI TRETJI OSEBI ZA KAKRŠNOKOLI SPECIALNO, NEPOSREDNO, POSLEDIČNO ALI ODVRAČILNO ŠKODO DO NAJVEČJE Z ZAKONOM DOVOLJENE MERE, VKLJUČNO Z, VENDAR NE OMEJENO NA, IZGUBO DOBIČKA, MATERIALNO ŠKODO ALI OSEBNE POŠKODBE, NA KAKRŠENKOLI NAČIN POVEZANE Z IZDELKOM, NE GLEDE NA TO KAKO JE POVZROČENA, ČEPRAV JE PODJETJE NOCO BILO SEZNANJENO Z MOŽNOSTJO NASTANKA TAKŠNE ŠKODE. TUKAJ ZAGOTOVLJENA JAMSTVA NADOMEŠČAJO VSA DRUGA JAMSTVA, IZRECNA, NAMIGOVANA, STATUTORNA ALI KAKO DRUGAČE, VKLJUČNO, VENDAR NE OMEJENO NA, NAMIGOVANA JAMSTVA ZA SPOSOBNOST PRODAJE IN SPOSOBNOST ZA DOLOČEN NAMEN, IN TISTA, KI IZHAJAJO IZ SAMEGA POSLA, UPORABE ALI PRODAJE. V PRIMERU, DA KATERIKOLI OD VELJAVNIH ZAKONOV IZREKA GARANCIJE, POGOJE ALI DOLŽNOSTI, KI JIH NI MOGOČE IZKLUČITI ALI SPREMENITI, OSTANE TA Odstavek veljaven v NAJVEČJI MOŽNI MERI, KI JO ZAKON DOVOLJUJE.

Ta garancija je namenjena izključno osebi, ki je prvotno kupila izdelek pri družbi NOCO ali pri pooblaščenem preprodajalcu ali distributerju družbe NOCO, ter je ni mogoče dodeliti ali prenesti drugim osebam. Za uveljavljanje garancijskega zahtevka, mora kupec: (1) zahtevati in pridobiti številko dovoljenja za vrnitev blaga

(»RMA«) in informacije o lokaciji za vrnitev blaga (»lokacija za vrnitev blaga«) s strani podpore družbe NOCO, tako da pošlje e-pošto na support@no.co, ali pokliče 1.800.456.6626; in (2) pošlje izdelek, vključno s številko RMA, ter račun na lokacijo za vrnitev blaga. NE POŠILJAJTE IZDELKA, PREDEN PRIDOBITE RMA S STRANI PODPORE DRUŽBE NOCO.

PRVOTNI KUPEC ODGOVARJA (IN MORA V NAPREJ PLAČATI) VSE STROŠKE EMBALAŽE IN PREVOZA ZA POŠILJANJE IZDELKOV V GARANCIJSKE NAMENE.

NE GLEDE NA ZGORAJ NAVEDENO, BO TA GARANCIJA NIČNA IN NEVELJAVNA ZA IZDELKE, KI: (a) jih boste napačno uporabljali, nepravilno ravnali z njimi, jih zlorabljali ali uporabljali neprevidno, bodo udeleženi v nesrečo, nepravilno shranjeni ali uporabljeni v pogojih z izredno napetostjo, temperaturo, udarci ali vibracijami, ki jih družba NOCO ne priporoča za varno in učinkovito uporabo; (b) ne bodo pravilno nameščeni, uporabljeni ali vzdrževani; (c) so/bodo spremenjeni brez izrecnega soglasja družbe NOCO; (d) so bili razstavljeni, spremenjeni ali popravljeni s strani katerekoli osebe zunaj družbe NOCO; (e) imajo okvare, ki ste jih prijavili po garancijskem obdobju.

TA GARANCIJA NE KRIJE: (1) običajne obrabe; (2) kozmetične škode, ki ne vpliva na funkcionalnost; ali (3) izdelkov, pri katerih serijska številka NOCO manjka, je bila spremenjena ali poškodovana.

POGOJI GARANCIJE

Ti pogoji za izdelek veljajo samo v garancijskem obdobju. Garancijo izniči pretečeno časovno obdobje od datuma nakupa (če ni dokaza o nakupu velja pretečeno obdobje od datuma serijske številke) ali pogoji, navedeni zgoraj v dokumentu. Izdelek vrnite z ustrežno dokumentacijo.

Z računom:

1 leto: BREZ doplačila. Z dokazilom o nakupu se garancijsko obdobje začne z datumom nakupa

BREZ računa:

1 leto: BREZ doplačila. BREZ dokazila o nakupu se garancijsko obdobje začne z datumom serijske številke.

Priporočamo, da registrirate svoj izdelek NOCO in naložite dokaz o nakupu ter podaljšate obdobje veljavnosti garancije. Svoj izdelek NOCO lahko registrirane na spletu na naslovu: no.co/register. Če imate vprašanja o garanciji ali izdelku, stopite v stik s podporo družbe NOCO (e-poštni naslov in telefonska številka sta navedena zgoraj), ali nam pišite na: The NOCO Company, at 30339 Diamond Parkway, #102, Glenwillow, OH 44139 ZDA.



PERICOL

Ghid de utilizare și garanție



CITIȚI ȘI ASIGURAȚI-VĂ CĂ AȚI ÎNȚELES TOATE INFORMAȚIILE REFERITOARE LA SIGURANȚĂ ÎNAINTE DE A UTILIZA ACEST PRODUS. Nerespectarea acestor instrucțiuni de siguranță se poate solda cu ELECTROCUTARE, EXPLOZIE, INCENDIU, care pot provoca RĂNIRI GRAVE, DECES sau PAGUBE MATERIALE.



Electrocutare. Produsul este un dispozitiv electric care poate produce șoc electric și cauza răniri grave. Nu tăiați cablurile electrice. Nu cufundați în apă și nu expuneți la umezeală.



Explozie. Bateriile nesupravegheate, incompatibile sau deteriorate pot exploda dacă sunt utilizate cu produsul. Nu lăsați produsul nesupravegheat în timpul utilizării. Nu încercați să porniți forțat o baterie defectă sau înghețată. Folosiți produsul doar cu baterii a căror tensiune este cea recomandată. Utilizați produsul în spații bine ventilate.



Incendiu. Produsul este un dispozitiv electric care emite căldură și poate produce arsuri. Nu acoperiți produsul. Nu fumați și nu folosiți surse de scânteie electrice sau foc atunci când folosiți produsul. Țineți produsul la distanță de materialele combustibile.



Leziuni oculare. Protejați-vă ochii când folosiți produsul. Bateriile pot să explodeze, aruncând în aer rămășițe rezultate în urma exploziei. Acidul din baterie poate provoca iritarea ochilor și a pielii. În cazul contaminării ochilor sau a pielii, clătiți zona afectată cu apă curată și adresați-vă imediat serviciului pentru controlul substanțelor otrăvitoare.



Gaze explozive. Lucrul în apropierea unei baterii plumb-acid este periculos. Bateriile produc gaze explozive în timpul funcționării normale. Pentru a reduce riscul ca bateria să explodeze, urmați toate instrucțiunile de siguranță, precum și pe cele furnizate de producătorul bateriei și de producătorul oricărui echipament care urmează să fie folosit în apropierea bateriei. Parcurgeți și rețineți toate măsurile de precauție inscripționate pe aceste produse și pe motor.

Română

Pentru informații suplimentare
și asistență, accesați:

www.no.co/support

Atenționări importante privind siguranța

ATENȚIE:

Modul manual dezactivează toate măsurile de siguranță. Dacă este utilizat necorespunzător și/sau împotriva recomandărilor noastre de utilizare, el poate duce la vătămări sau deces și va anula garanția dumneavoastră. Pericol de incendiu, de explozie și de arsuri. Nu dezasamblați, nu zdrobiți, nu încălziți peste 60°C (140°F) și nu incinerati. Acest dispozitiv este destinat utilizării temporare în aer liber și trebuie să aveți suficientă grijă atunci când îl utilizați în condiții de umiditate ridicată.

AVERTIZARE:

Nu supraîncărcați bateria internă. Consultați manualul de instrucțiuni. Nu fumați, nu aprindeți chibrituri și nu provocați scântei în apropierea carcasei alimentatorului. Încărcați bateria internă numai într-o zonă bine ventilată și atunci când nu folosiți aparatul.

ATENȚIE:

Risc de rănire a persoanelor. Nu folosiți acest produs având cablul de alimentare sau cablurile bateriei deteriorate în vreun fel. Acest dispozitiv nu este destinat utilizării în interiorul clădirii unei firme de reparații. Acest aparat trebuie să fie depozitat în interior atunci când nu este utilizat. Aparatul nu trebuie depozitat sau lăsat în aer liber atunci când nu este utilizat.

Enunțul 65. Bornele bateriei, clemele și accesoriile aferente conțin substanțe chimice, inclusiv plumb. Aceste materiale sunt cunoscute în Statul California ca substanțe care produc cancer, malformații, precum și alte daune ale organelor reproductive. **Măsuri personale de precauție.** Utilizați produsul doar în conformitate cu utilizarea preconizată. Este necesară prezența unei persoane suficient de aproape pentru a vă auzi și a veni în ajutorul dumneavoastră în caz de urgență. Păstrați în apropiere o rezervă de apă curată și săpun pentru cazul în care vă contaminați cu acid din baterie. Utilizați ochelari de protecție și purtați îmbrăcăminte de protecție când lucrați în apropierea unei baterii. Spălați-vă întotdeauna pe mâini după ce ați manipulat baterii sau materiale aferente acestora. Nu manipulați și nu purtați obiecte din metal, inclusiv unelte, ceasuri sau bijuterii, atunci când lucrați cu baterii. Un obiect metalic căzut pe baterie poate produce scântei sau crea un scurt circuit care se poate solda cu electrocutare, incendiu sau explozie, producând rănire, deces sau pagube materiale. **Minori.** În cazul în care „Cumpărătorul” intenționează ca produsul să fie folosit de un minor, acesta se declară de acord să furnizeze minorului, înainte de utilizare, instrucțiuni detaliate și atenționări. Responsabilitatea pentru nerespectarea acestei condiții revine exclusiv „Cumpărătorului”, care se declară de acord să despăgubească NOCO pentru orice utilizare neintenționată sau greșită a produsului de către un minor. **Pericol de asfixiere.** Accesoriile pot prezenta pericol de asfixiere pentru copii. Nu lăsați copiii nesupravegheați în preajma produsului sau a accesoriilor acestuia. Acest produs nu este o jucărie. **Manipulare.** Manipulați cu grijă produsul. Produsul se poate deteriora în urma unui impact. Nu folosiți produse deteriorate, inclusiv dar fără a se limita la produse cu carcasa crăpată sau cabluri deteriorate. Nu folosiți un produs al cărui cablu de alimentare este deteriorat. Nu manipulați produsul sau orice componentă electrică în apropierea lichidelor. Depozitați și puneți în funcțiune produsul în locuri uscate. Nu puneți în funcțiune produsul dacă acesta este umed. Dacă produsul este deja în stare de funcționare și se umezește, deconectați-l de la baterie și opriți imediat utilizarea. Nu deconectați

produsul trăgând de cabluri. **ATENȚIE:** Suprafață fierbinte, așteptați ca unitatea să se răcească înainte de manipulare. **Modificări.** Nu încercați să schimbați, să modificați sau să reparați piesele produsului. Dezasblarea produsului poate cauza rănire, deces, sau pagube materiale. Dacă produsul se defectează, nu funcționează corespunzător sau intră în contact cu un lichid, întrerupeți folosirea și contactați NOCO. Orice modificare adusă produsului anulează garanția. **Accesorii.** Acest produs este aprobat pentru utilizare doar cu accesoriu NOCO. NOCO nu își asumă nicio responsabilitate pentru siguranța utilizatorului sau pagubele suferite de acesta în cazul utilizării unor accesorii care nu sunt autorizate de NOCO. **Amplasare.** Asigurați-vă că acidul din baterie nu intră în contact cu produsul. Nu puneți în funcțiune produsul într-un loc închis sau într-o zonă insuficient ventilată. Nu așezați bateria pe produs. Așezați cablurile în așa fel încât să evitați deteriorarea accidentală a acestora din cauza componentelor mobile ale vehiculului (inclusiv capota și portierele), ale motorului (inclusiv paletele ventilatorului, curele și roțile de transmisie), sau eventuale situații periculoase care se pot solda cu vătămări sau deces. **Temperatura de funcționare.** Acest produs este proiectat să funcționeze în medii cu temperaturi între -20 °C și 50 °C. Nu îl utilizați la temperaturi care nu se încadrează în limitele indicate. Nu porniți forțat o baterie înghețată. Opriiți utilizarea produsului imediat dacă bateria se încălzește excesiv. **Depozitare.** Nu utilizați și nu depozitați produsul în zone cu concentrații mari de praf sau atmosferă încărcată cu materiale în suspensie. Depozitați produsul pe o suprafață plană, sigură, astfel încât să nu fie expus riscului de a cădea. Depozitați produsul într-un loc uscat. Temperatura de depozitare este de -20 °C și 50 °C (temperatură medie de la 0 °C la + 25 °C). Temperatura nu trebuie în niciun caz să depășească 80°C. **Compatibilitate.** Acest produs este compatibil doar cu baterii plumb-acid de 12 volți. Nu încercați să folosiți produsul cu un alt tip de baterie. Pornirea forțată a bateriilor cu alt conținut chimic se poate solda cu vătămare, deces, sau pagube materiale. Contactați producătorul bateriei înainte de a încerca să porniți forțat bateria. Nu porniți forțat o baterie dacă nu sunteți siguri în privința conținutului chimic sau al tensiunii respectivei baterii. **Bateria.** Bateria litiu-ion încorporată în produs trebuie înlocuită doar de NOCO și trebuie reciclată sau aruncată la gunoi separat de deșeurile menajere. Nu încercați să înlocuiți bateria singuri și nu manipulați o baterie deteriorată sau care prezintă scurgeri de litiu-ion. Nu aruncați bateria la gunoiul menajer. Aruncarea bateriilor la gunoiul menajer contravine legislației și reglementărilor de mediu statale și federale. Duceți întotdeauna bateriile uzate la centrul local pentru reciclarea bateriilor. Dacă bateria produsului se încălzește excesiv, emite un miros, este deformată, tăiată, prezintă un aspect anormal sau se comportă anormal, opriiți imediat utilizarea și contactați NOCO. **Încărcarea bateriei.** Încărcați produsul cu cablul de încărcare USB-C inclus sau cu un încărcător auto de 12V. NOCO nu recomandă utilizarea cablurilor USB-C și a transformatoarelor de putere de la terți și nu este responsabilă pentru daune, răniri și / sau deces în timpul utilizării altor produse de încărcare de la terți. Aveți grijă când utilizați adaptoare de putere de calitate scăzută, deoarece acestea pot prezenta un risc mare de electrocutare care poate duce la vătămare și / sau la decesul persoanei, stricăciuni ale aparatului și proprietății. Utilizarea cablurilor sau încărcătoarelor deteriorate sau încărcarea în condiții de umiditate, poate duce la șoc electric. Utilizarea unui adaptor de alimentare fără marcă sau de la o terță parte poate reduce durata de viață a produsului dumneavoastră și poate provoca defectarea produsului. Compania NOCO nu este responsabilă pentru siguranța utilizatorului atunci când folosește accesorii sau consumabile care nu sunt aprobate de NOCO. Când utilizați un adaptor USB pentru încărcarea produsului, asigurați-vă că mufa de alimentare la curent alternativ este complet introdusă în adaptor înainte de a-l conecta la o priză. Transformatoarele de putere pot deveni calde în timpul utilizării normale, iar contactul prelungit cu pielea poate provoca vătămări corporale. Permiteți întotdeauna o ventilație adecvată în jurul transformatoarelor de alimentare când le utilizați. Pentru a asigura durata de viață maximă a bateriei, evitați încărcarea produsului mai mult de o săptămână odată, deoarece supraîncărcarea poate scurta durata de viață a bateriei. Cu timpul, un produs neutilizat se va descărca și va trebui să fie reîncărcat înainte de utilizare. Deconectați aparatul de la sursele de putere atunci când nu îl utilizați. Folosiți aparatul numai în scopul pentru care este destinat. **Dispozitive medicale.** Produsul poate emite câmpuri electromagnetice. Produsul conține componente magnetice care pot să interfereze cu stimulatoarele cardiace, defibrilatoarele, sau alte dispozitive medicale.

Aceste câmpuri electromagnetice pot să interfereze cu stimulatoarele cardiace sau alte dispozitive medicale. Consultați doctorul înainte de a utiliza, în cazul în care folosiți dispozitive medicale, inclusiv stimulatori cardiace. Dacă bănuți că produsul interferează cu un dispozitiv medical, opriți imediat utilizarea produsului și consultați-vă medicul. **Afecțiuni medicale.** Dacă suferiți de vreo afecțiune medicală care considerați că ar putea fi afectată de produs, inclusiv dar nu numai atacuri, pierderea memoriei, oboseala ochilor sau dureri de cap, consultați medicul înainte de a utiliza produsul. Folosirea lanternei încorporate de mare putere prezintă risc pentru cei care suferă de fotosensibilitate. Utilizarea lanternei în modul stroboscopic poate cauza declanșarea unor crize în cazul persoanelor care suferă de epilepsie fotosensibilă, ceea ce se poate solda cu vătămări grave sau deces. **Lumina.** Nu priviți direct în lumina emisă de lanternă deoarece acest lucru v-ar putea afecta permanent vederea. Produsul este prevăzut cu o lanternă cu LED prefocalizată de mare putere, care emite un fascicul puternic când este setată la valoarea maximă. **Curățarea.** Deconectați produsul de la sursa de curent înainte de a începe o operațiune de întreținere sau curățare. Curățați și uscați produsul imediat în cazul în care intră în contact cu lichide sau orice tip de substanță contaminantă. Folosiți o cârpă moale, fără scame (din microfibră). Evitați pătrunderea umezelii în porțiunile cu deschideri. **Mediu exploziv.** Respectați toate semnele și instrucțiunile. Nu puneți în funcțiune produsul în zone cu mediu potențial exploziv, inclusiv zonele de alimentare cu combustibil sau cele care conțin substanțe chimice sau particule cum ar fi granule, praf, sau pulberi metalice. **Activități care implică consecințe serioase.** Acest produs nu trebuie utilizat în situațiile în care o defecțiune a sa ar putea conduce la vătămări, deces, sau ar putea avea efecte grave asupra mediului. **Interferențe cu frecvențele radio.** Produsul este proiectat, testat și realizat pentru a respecta reglementările privind emisiile de frecvențe radio. Astfel de emisii provenind de la produs pot afecta negativ funcționarea altor echipamente electronice, cauzând defectarea acestora. **Număr model: GBX155.** Acest dispozitiv este conform cu prevederile Părții 15 din Regulamentul FCC. Funcționarea trebuie să respecte următoarele condiții: (1) acest dispozitiv nu trebuie să producă interferențe dăunătoare, și (2) acest dispozitiv trebuie să accepte orice interferență primită, inclusiv interferențe care pot cauza o funcționare nedorită. NOTĂ: Testele efectuate au demonstrat că acest echipament este conform limitelor impuse dispozitivelor digitale din Clasa A, conform Părții 15 din Regulamentul FCC. Aceste limite sunt stabilite pentru a asigura un grad rezonabil de protecție împotriva interferențelor dăunătoare în timpul funcționării echipamentului în regim comercial. Acest echipament generează, utilizează și poate emite unde radio dacă nu este instalat și folosit conform manualului de utilizare, putând produce interferențe dăunătoare comunicațiilor radio. Utilizarea acestui echipament în zone rezidențiale riscă să producă interferențe dăunătoare, caz în care utilizatorul va trebui să remedieze aceste interferențe pe cheltuiala proprie.

Modul de utilizare

Pasul 1: Încărcați dispozitivul GBX155.

GBX155 vine în ambalaj încărcat parțial și trebuie să fie încărcat complet înainte de utilizare. Conectați GBX155 utilizând cablul USB-C pentru încărcare sau încărcătorul auto de 12 V conectat la portul USB-C IN/OUT. Aparatul poate să fie reîncărcat de la orice port USB de putere (alimentat), de ex., adaptor de curent alternativ, încărcător auto, laptop și multe altele. Portul USB-C IN/OUT utilizează tehnologia de putere 3.0 capabilă să primească / să livreze până la 60W. Timpul de reîncărcare al GBX155 va fi diferit în funcție de nivelul de descărcare și de sursa de alimentare utilizată. Rezultatele reale pot varia în funcție de starea bateriei.

Timpul de reîncărcare:	Intensitatea nominală a încărcătorului:
64h	2,5W
32h	5W
16h	10W

Când reîncărcați, nivelul de încărcare al bateriei interne este indicat de LED-urile de încărcare. LED-urile se vor aprinde încet intermitent, apoi vor rămâne aprinse pe rând, până când toate LED-urile de încărcare vor fi aprinse. Când bateria este complet încărcată, LED-ul verde pentru 100% va rămâne aprins, iar LED-urile pentru 25%, 50% și 75% se vor stinge. Din când în când, LED-ul pentru 100% va pulsa, indicând faptul că are loc o încărcare de întreținere.

Încărcare rapidă

Dispozitivul GBX155 este construit cu tehnologie de încărcare rapidă, care îi permite să fie reîncărcat cu o putere de până la 60W. Pentru a utiliza pe deplin această caracteristică, este necesar un încărcător compatibil, capabil de a furniza o putere de 60W având un conector USB-C 3.0. LED-ul de încărcare rapidă se va aprinde atunci când puterea de încărcare depășește 15 W indicând faptul că puterea la conectorul USB 3.0 este activată.

Încărcător auto

Cel mai eficient mod de a încărca GBX155 este prin utilizarea încărcătorului auto NOCO (nu este inclus). NOTĂ: Vehiculul trebuie să fie pornit / în funcțiune pentru ca încărcătorul automat să încarce rapid unitatea.

Sursa de putere

Când încărcați dispozitivele USB, este important să alimentați mai întâi unitatea GBX155 și apoi să conectați dispozitivul USB care se încarcă. NOTĂ: Dacă unitatea GBX155 nu este pornită mai întâi, va scurge energia de pe dispozitivul USB dacă este compatibilă cu DRP. Pentru a încărca GBX155 cu un dispozitiv compatibil DRP (de exemplu, telefon, laptop, power bank) asigurați-vă că GBX155 este oprit înainte de a face o conexiune prin cablu între GBX155 și dispozitivul DRP.

Pasul 2: Conectarea la baterie

Citiți cu atenție manualul de utilizare al vehiculului cu privire la precauțiile specifice și metodele recomandate pentru pomirea la rece a vehiculului. Asigurați-vă că știți tensiunea și tipul chimic al bateriei, citind manualul de utilizare al bateriei dumneavoastră înainte de a folosi acest produs. Aparatul GBX155 este doar pentru a da un impuls de pomire mașinilor cu baterie de 12 volți cu plumb. Înainte să conectați aparatul la baterie, verificați dacă aveți o baterie de 12 volți cu plumb. Aparatul GBX155 nu se potrivește la alte tipuri de baterie. Identificați polaritatea corectă la bornele bateriei. Terminalul pozitiv al bateriei este marcat de obicei cu aceste litere sau simboluri (POS, P, +). Terminalul negativ al bateriei este marcat de obicei cu aceste litere sau simboluri (NEG, N, -). Nu conectați la carburator, la conductele de combustibil sau la piesele subțiri din tablă. Instrucțiunile de mai jos sunt pentru un sistem cu minusul la șasiu (cel mai des întâlnit). Dacă vehiculul dumneavoastră are plusul la șasiu (foarte rar întâlnit), citiți manualul vehiculului pentru instrucțiunile corecte de pomire la rece.

1. Conectați clema roșie la borma pozitivă (POS, P, +) a bateriei și clema neagră la borma negativă (NEG, N, -) a bateriei sau la șasiului vehiculului.

Nivelul bateriei interne

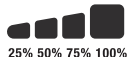

Încărcare rapidă

Timpul de reîncărcare:	Intensitatea nominală a încărcătorului:
2,7h	60W

Încărcător auto

Timpul de reîncărcare:	Intensitatea nominală a încărcătorului:
2,7h	60W

Pasul 3: **Pornirea forțată.**

1. Asigurați-vă că toți consumatorii autovehiculului (faruri, radio, aer condiționat etc.) sunt oprite înainte de a porni forțat autovehiculul.
2. Apăsati butonul de pornire pentru a începe pornirea la rece și toate LED-urile vor clipi o dată. Dacă v-ați conectat corespunzător la baterie, LED-ul alb de „boost” se va aprinde și îl vor urma LED-urile de încărcare a bateriei. O numărătoare inversă de 60 de secunde va începe imediat după ce bateria este detectată.
3. Încercați să porniți vehiculul. Majoritatea vehiculelor vor porni imediat. Dacă vehiculul nu pornește imediat, așteptați 20-30 de secunde și încercați din nou. După ce temporizarea de 60 de secunde s-a terminat, aparatul trebuie să fie oprit, apoi să fie pornit din nou pentru a începe o nouă secvență de pornire la rece. Nu încercați mai mult de cinci (5) porniri la rece consecutive în cincisprezece (15) minute. Lăsați dispozitivul GBX155 să se odihnească timp de cincisprezece (15) minute înainte de a încerca să porniți din nou vehiculul la rece.
4. După ce ați pornit autovehiculul, opriți încărcătorul bateriei, deconectați clemele bateriei și îndepărtați încărcătorul GBX155.

Pauze de 60 de secunde

O numărătoare inversă de 60 de secunde va începe imediat ce este detectată o baterie. După ce au trecut 60 de secunde, funcția de pornire la rece va fi dezactivată. LED-ul de „boost” se va stinge și ledurile de încărcare a bateriei interne vor indica nivelul curent de încărcare al aparatului. Pentru a reseta funcția de pornire la rece, apăsați butonul de pornire pentru a opri aparatul. Apăsati din nou butonul de pornire pentru a porni aparatul și reluați pornirea la rece.

ATENȚIE.

PAUZA DE 60 DE SECUNDE ESTE DEZACTIVATĂ ATUNCI CÂND SE UTILIZEAZĂ MODUL DE ÎNCĂRCARE MANUAL. PUTEREA VA CONTINUA SĂ FIE FURNIZATĂ, ATÂT TIMP CÂT MODUL MANUAL ESTE ACTIV. PENTRU MAXIMIZAREA NUMĂRULUI DE PORNIRI LA RECE, SE RECOMANDĂ SĂ OPRITI ALIMENTATORUL SUPPLEMENTAR IMEDIAT DUPĂ CE AUTOVEHICULUL A PORNIT.

Baterii cu tensiune mică și suprascriere manuală a comenzilor

Dispozitivul GBX155 a fost proiectat să pornească forțat baterii plumb-acid de 12 volți, până la 3 volți. Dacă bateria dumneavoastră este sub 3 volți, LED-ul pentru pornire nu se va aprinde. Acest lucru indică faptul că dispozitivul GBX155 nu poate detecta bateria. Dacă aveți nevoie să porniți forțat o baterie sub 3 volți, există o modalitate de suprascriere manuală a comenzilor, care vă permite să forțați funcția de pornire forțată.

ATENȚIE.

FOLOȘIȚI ACEST MOD DE FUNCȚIONARE CU MAXIMĂ ATENȚIE. ACEST MOD ESTE VALABIL DOAR PENTRU BATERIILE PLUMB-ACID DE 12 VOLȚI. PROTECȚIA ÎMPOTRIVA PRODUCERII SCÂNTEILOR ȘI A INVERSĂRII POLARITĂȚII SUNT DEZACTIVATE, FIȚI FOARTE ATENȚI LA POLARITATEA BATERIEI ÎNAINTE DE A RECURGE LA ACEST MOD. CLEMA BORNEI POZITIVE ȘI CLEMA BORNEI NEGATIVE NU TREBUIE SĂ SE ATINGĂ ÎNTRE ELE SAU SĂ ÎNTE ÎN CONTACT, DEOARECE PRODUSUL VA PRODUCEREA SCÂNTEI. ACEST MOD FOLOSEȘTE CURENT DE ÎNȚENSITATE FOARTE MARE (PÂNĂ LA 4250 DE AMPERI) CARE POATE PRODUCEREA SCÂNTEI ȘI DEGAJA CÎLDURĂ MARE DACĂ NU ESTE UTILIZAT CORESPUNZĂTOR. DACĂ NU SUNTEȚI SIGUR ÎN PRIVINȚA UTILIZĂRII ACESTUI MOD, NU ÎNCERCAȚI SĂ ÎL UTILIZAȚI ȘI SOLICITAȚI ASISTENȚĂ DE SPECIALITATE.

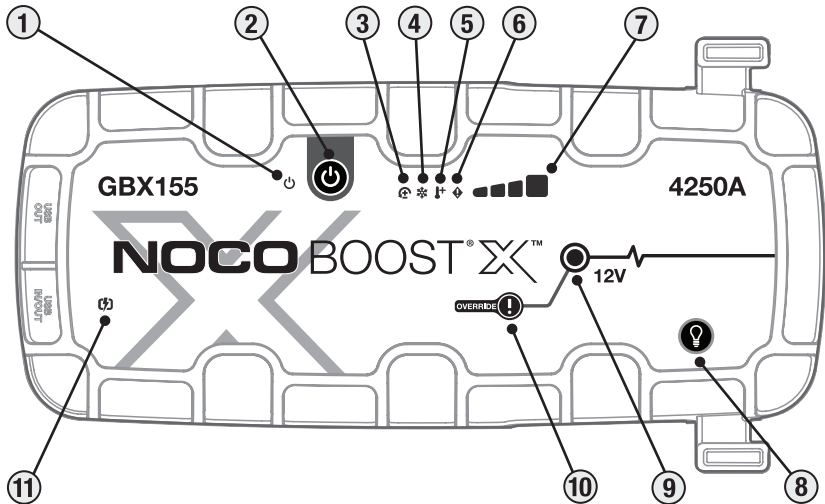

Interfață

1. LED-ul de pornire/ oprire luminează alb când dispozitivul este pornit. Se va aprinde în portocaliu după numărătoarea inversă de 60 de secunde până când clemele vor fi scoase din bateria mașinii sau GBX155 este pornit și pornit din nou.

2. Buton de pornire/ Apăsăți pentru a porni unitatea „on” și „off” sau reporniți boost-ul după 60 de secunde.

3. LED de eroare la inversarea polarității Se aprinde în Roșu dacă se detectează inversarea polarității.

4. LED-ul pentru starea Rece (Cold): Se aprinde continuu sau intermitent în Albastru când temperatura internă este prea mică.

5. LED-ul pentru starea Încins (Hot): Se aprinde continuu sau intermitent în Roșu când temperatura internă este prea mare.

6. LED-ul pentru eroare Clipește „activat” și „oprit” în diferite secvențe (de la 1 la 6 clipește) pentru a transmite condiții de eroare.

7. Nivelul bateriei interne indică nivelul de încărcare al bateriei interne.





8. Butonul pentru modul de iluminare alternează lumina ultra-putemică a LED-ului între 7 moduri de iluminare: 100% > 50% > 10% > SOS > Clipire > Stroboscopic > Oprit

9. LED-ul pentru pornire luminează alb când sistemul de pornire (Boost) este activ. Dacă dispozitivul este conectat corect la baterie, GBX155 va detecta automat bateria și va intra în modul de pornire (LED-ul luminează alb intermitent când este activă funcția de suprascrisere manuală a comenzilor).

10. Butonul de activare a modului de suprascrisere manuală a comenzilor. Apăsăți și mențineți apăsat timp de trei (3) secunde. **ATENȚIE: Se dezactivează protecția de siguranță și se forțează manual pornirea generatorului auxiliar. Numai pentru utilizare când tensiunea bateriei este prea mică pentru a fi detectată.**

11. LED încărcare rapidă Se aprinde în Alb când încărcarea rapidă este activă. LED-ul de încărcare rapidă devine roșu (solid / intermitent) atunci când există o eroare.

Detectarea și remedierea defecțiunilor

	Eroare	Motivul/Soluția
	Roșu constant	Polaritate inversă detectată. / Inversați conexiunile la baterie.
	Clipește o (1) dată	Scurt circuit detectat la clemele de prindere la baterie. / Deconectați de la toate sarcinile, reconectați clemele la baterie.
	Clipește de două (2) ori	Tensiune înaltă detectată la cleme (GBX155 este conectat la un sistem de tensiune mai mare de 12V, cum ar fi 24V).
	Clipește de trei (3) ori	A fost detectată o celulă defectă a bateriei. / Când încărcarea unei celule a bateriei a eșuat.
	Ovadruplu (4) Flash	Eroare de expirare a încărcării (adică GBX155 a fost încărcat în bloc de prea mult timp).
	Sextuple (6) Flash	Încărcare înapoi detectată în GBX155 prin cleme în timp ce se află în modul Boost (adică GBX155 este în Manual Override și apoi conectat la un sistem mai mare de 12V, cum ar fi 24V).
	LED-ul pentru starea încins (Hot): Aprins constant	Dispozitivul este complet funcțional, însă temperatura se apropie de limita superioară. / Lăsați dispozitivul să se răcească.
	LED-ul pentru starea încins (Hot): Intermitent	Unitatea este prea fierbinte pentru a porni, doar lanterna este disponibilă în această stare. / Lăsați unitatea să se răcească.
	LED-ul pentru starea rece (Cold): Aprins constant	Dispozitivul este complet funcțional, însă temperatura se apropie de limita inferioară. / Lăsați dispozitivul să se încălzească.
	LED-ul pentru starea rece (Cold): Intermitent	Unitatea este prea rece pentru a porni, doar lanterna este disponibilă în această stare / Permiteți unității să se încălzească.
	Clipește în Roșu	Dacă încărcați unitatea, verificați dacă cablul sau încărcătorul nu sunt deteriorate / Dacă încărcați un dispozitiv USB-C, verificați dacă cablul sau dispozitivul sunt deteriorate / Dacă problema persistă, contactați asistența NOCO.
	Roșu constant	Încărcătorul conectat este incompatibil. / Deconectați cablul USB, opriți / porniți unitatea, utilizați încărcător diferit.

Specificații tehnice

Bateria internă: 99Wh Litiu ion

USB-C (leșire) 5V 3A/9V 3A/12V 3A/15V 3A/20V 3A

Curent nominal de vârf: 4250A

USB (leșire): 5V CC 2.1 A max / 10 W max

Temperatură de funcționare: între -20°C și +50°C

Protecție carcasă: IP65 (cu porturi închise)

Temperatură de încărcare: între 0°C și +40°C

Răcire: Convecție naturală

Temperatură de depozitare: între -20°C și +50°C (temp. medie)

Dimensiuni (L x l x Î): 30,6 x 16,3 x 6,9 Centimetri

USB-C (intrare): 5V 1.5A/9V 3A/12V 3A/15V 3A/20V 3A

Greutate: 2,6 Kilograme (5,82 lb)

NOCO Garanție limitată timp de un (1) an.

Compania NOCO („NOCO”) garantează că acest produs („Produsul”) nu va prezenta defecte ale materialelor sau de fabricație timp de un an (1) de la data achiziționării („Perioada de garanție”). Pentru defectele semnalate în Perioada de garanție, NOCO, după cum va considera de cuviință și în urma analizei tehnice efectuate de NOCO, va remedia sau va înlocui Produsele defecte. Piesele și produsele înlocuitoare vor fi noi sau de calitate corespunzătoare, comparabile din punct de vedere al funcționării și performanței cu piesele originale și garantate pentru perioada de timp rămasă din Perioada de garanție inițială.

RĂSPUNDEREA CARE REVINE NOCO PRIN PREZENTUL DOCUMENT ESTE ÎN MOD EXPRES LIMITATĂ LA ÎNLOCUIRE SAU REPARAȚII. ÎN MĂSURA MAXIMĂ PERMISĂ DE LEGE, NOCO NU RĂSPUNDE ÎN FAȚA NICIUNUI CUMPĂRĂTOR AL PRODUSULUI SAU A UNEI TERȚE PĂRȚI PENTRU DAUNELE SPECIALE, INDIRECTE, CONSECVENTE SAU EXEMPLARE, INCLUSIV DAR FĂRĂ A SE LIMITA LA PIERDERILE DE PROFIT, DAUNELE MATERIALE SAU VĂTĂMĂRILE CORPORALE LEGATE INDIFERENT ÎN CE MOD DE PRODUS, CAUZATE INDIFERENT ÎN CE MOD, CHIAR DACĂ NOCO A AVUT CUNOȘTINȚĂ DESPRE POSIBILITATEA PRODUCERII UNOR ASTFEL DE DAUNE. GARANȚIILE STABILITE PRIN PREZENTUL DOCUMENT ÎNLOCUIESC TOATE CELELĂLTE GARANȚII EXPRESE, IMPLICTE, LEGALE SAU DE ALT FEL, INCLUSIV DAR FĂRĂ A SE LIMITA LA GARANȚIILE IMPLICTE PRIVIND VANDABILITATEA ȘI ADECVAREA PENTRU UN ANUMIT SCOP, PRECUM ȘI CELE NĂSCUTE ÎN CURSUL TRANZACȚIONĂRII, UTILIZĂRII SAU PRACTICII COMERCIALE. ÎN CAZUL ÎN CARE UNELE PREVEDERI LEGALE ÎN DOMENIU ÎMPUN GARANȚII, CONDIȚII SAU OBLIGAȚII CARE NU POT FI EXCLUSE SAU MODIFICATE, PREZENTUL PARAGRAF SE APLICĂ ÎN MĂSURA MAXIMĂ LEGAL POSIBILĂ CONFORM ACESTOR LEGI.

Această garanție a fost redactată numai în beneficiul primului cumpărător al produsului de la NOCO sau de la un distribuitor autorizat de NOCO și nu este atribuibilă sau transferabilă. Pentru a face o reparație în perioada de garanție, cumpărătorul trebuie: (1) să solicite și să obțină un număr de autorizație de returnare a mărfii („RMA”) și informații despre locul de returnare (numit „locul de returnare”) de la echipa de asistență a NOCO, trimițând e-mail la support@no.co sau sunând la 1.800.456.6626; și (2) să trimită produsul, inclusiv numărul RMA și chitanța de cumpărare la locul de returnare. **NU TRIMITEȚI PRODUSUL FĂRĂ A OBTINE UN NUMĂR RMA DE LA ECHIPA DE ASISTENȚĂ A NOCO.**

TOATE COSTURILE DE AMBALARE ȘI TRANSPORT AL PRODUSELOR ÎN SCOPUL EFECTURĂRII SERVICE-ULUI DE GARANȚIE CAD ÎN SARCINA CUMPĂRĂTORULUI ÎNIȚIAL (ȘI TREBUIE ACHITATE ANTICIPAT).

ÎN CIUDA CELOR DE MAI SUS, ACEASTA GARANȚIE LA ORICE DEFECT DE FABRICAȚIE ESTE NULĂ ȘI NU SE APLICĂ PRODUSELOR CARE: (a) sunt folosite greșit, manipulate greșit, au fost supuse abuzului sau manipulării neatente, sunt accidentate, au fost stocate în mod necorespunzător sau utilizate în condiții de tensiune electrică extremă, de temperatură, șoc sau vibrații care depășesc recomandările NOCO pentru o utilizare sigură și eficientă; (b) au fost instalate, utilizate sau întreținute necorespunzător; (c) sunt / au fost modificate fără acordul scris al NOCO; (d) au fost dezasamblate, modificate sau reparate de oricine altcineva decât NOCO; (e) ale căror defecte au fost raportate după perioada de garanție.

ACEASTĂ GARANȚIE LA ORICE DEFECT DE FABRICAȚIE NU ACOPERĂ: (1) uzura normală; (2) daune superficiale care nu afectează funcționalitatea; sau (3) Produse la care numărul de serie NOCO lipsește, este modificat sau șters.

CONDIȚII DE GARANȚIE LA ORICE DEFECT DE FABRICAȚIE

Aceste condiții se aplică produsului numai în perioada de garanție. Garanția la orice defect de fabricație devine nulă fie la expirarea unui anumit timp de la data achiziției (timpul scurs de la data înscrisă pe numărul de serie, dacă nu există dovada achiziției), fie datorită condițiilor enumerate anterior în acest document. Vă rugăm să returnați produsul cu documentația corespunzătoare.

Cu chitanța de cumpărare:

1 an: Fără nicio taxă. Cu dovada de cumpărare, perioada de garanție începe din ziua în care ați cumpărat produsul.

Fără chitanța de cumpărare:

1 an: Fără nicio taxă. Fără dovada de cumpărare, perioada de garanție începe la data înscrisă pe numărul de serie.

Vă recomandăm să vă înregistrați produsul NOCO pentru a încărcă dovada achiziției și pentru a prelungi timpul de garanție efectivă. Puteți înregistra produsul NOCO pe internet la adresa: no.co/register. Dacă aveți întrebări despre garanția sau produsul dumneavoastră, vă rugăm să contactați echipa de asistență NOCO (folosind email-ul sau numărul de telefon de mai sus) sau să scrieți la: The NOCO Company, 30339 Diamond Parkway, #102, Glenwillow, OH 44139 SUA.

NOCO BOOST[®] X[™]

GBX155



ОПАСНОСТ

Ръководство за потребителя и Гаранция



ПРОЧЕТЕТЕ И ОСМИСЛЕТЕ ЦЯЛАТА ИНФОРМАЦИЯ ОТНОСНО БЕЗОПАСНОСТТА, ПРЕДИ ДА ИЗПОЛЗВАТЕ ТОВА ИЗДЕЛИЕ. Неспазването на настоящите указания за безопасност може да доведе до **ТОКОВ УДАР, ЕКСПЛОЗИЯ, ПОЖАР, които могат да причинят СЕРИОЗНО НАРАНЯВАНЕ, СМЪРТ или МАТЕРИАЛНИ ЩЕТИ.**



Токов удар. Изделието е електрическо устройство, което може да предизвика токов удар и да причини сериозно нараняване. Не сръзвайте захранващите кабели. Не потапяйте във вода и не мокрете изделието.



Експлозия. Оставените без надзор, несъвместими или повредени акумулаторни батерии могат да избухнат при използване с изделието. Не оставяйте изделието без надзор, докато го използвате. Не се опитвайте да направите външно стартиране, ако акумулаторната батерия е повредена или замръзнала. Използвайте изделието само за батерии с препоръчителния волтаж. Работете с изделието само в добре проветривани помещения.



Пожар. Изделието е електрическо устройство, което отделя топлина и може да предизвика изгаряния. Не покривайте изделието. Не пушете и не използвайте никакви източници на електрическо искрене, докато работите с изделието. Дръжте изделието далеч от горими материали.



Увреждане на очите. Използвайте защита за очите, докато работите с изделието. Акумулаторните батерии могат да избухнат и да разпръснат хвърчащи остатъци. Акумулаторната киселина може да предизвика възпаление на очите и кожата. В случай на замърсяване на очите или кожата изплакнете засегнатия участък с чиста течаща вода и потърсете незабавно медицинска помощ от токсиколог.



Експлозивни газове. Работата в близост до оповно-киселинни батерии е опасна. При нормалната си експлоатация батериите отделят експлозивни газове. За да ограничите риска от експлозия на акумулаторната батерия, слезвайте всички указания и препоръки за безопасност, както и инструкциите на производителя на акумулаторната батерия и производителя на оборудването, предвидено да бъде използвано в близост до батерията. Прегледайте предупредителните маркировки върху тези изделия и върху двигателя.

български

За допълнителна информация
и поддръжка посетете:

www.no.co/support

Важни предупреждения за безопасност

ВНИМАНИЕ:

Ръчният режим деактивира всички мерки за безопасност. Ако се използва неправилно и/или в разрез с препоръчаната от нас употреба, това може да доведе до нараняване или смърт и ще анулира Вашата гаранция. Риск от пожар, експлозия и изгаряния. Не разглобявайте, не разбивайте, не нагривайте над 60°C (140°F) и не изгаряйте. Това устройство е предназначено за временна употреба на открито и когато го използвате при влажни условия, трябва да се използва разумно и предпазливо.

ПРЕДУПРЕЖДЕНИЕ:

Не презареждайте вътрешната батерия. Вижте ръководството за употреба. Не пушете, не палете кибрит и не създавайте искра в близост до захранващия блок. Зареждайте вътрешната батерия само в добре проветриво място, когато не се използва.

ВНИМАНИЕ:

Риск от нараняване на хора. Не използвайте този продукт, ако захранващият кабел или кабелите на батерията са повредени по някакъв начин. Това устройство не е предназначено за използване в търговски помещения с ремонтна цел. Това устройство е предназначено да се съхранява на закрито, когато не се използва. Това устройство не трябва да се съхранява или оставя на открито, когато не се използва.

Предложение 65. Полукосите и изводите на акумулаторните батерии и свързаните с тях принадлежности съдържат химически вещества, включително олово. Тези материали са известни на щата Калифорния като причинители на ракови заболявания и вродени дефекти или други репродуктивни увреждания. **Лични предпазни мерки.** Използвайте изделието само по предназначение. В обсега на чуваемост на Вашия глас или в достатъчна близост трябва да има някой, който да Ви се притече на помощ в случай на спешна нужда. Осигурете в близост наличие на чиста вода и сапун в случай на замърсяване с акумулаторна киселина. Носете пълна защита за очите и защитно облекло, докато работите близо до акумулаторна батерия. След работа с акумулаторни батерии и свързаните с тях материали винаги си измивайте ръцете. При работа с акумулаторни батерии не използвайте и не носете метални предмети, включително: инструменти, часовници или накити. Ако метален предмет падне върху акумулатор, той може да отдели искри или да предизвика късо съединение и да доведе до токов удар, пожар, експлозия, които могат да предизвикат нараняване, смърт или материални щети. **Непълнолетни.** Ако „Купувачът“ е предвидил изделието да се използва от непълнолетно лице, закупилият го възрастен приема да осигури подробни указания и предупреждения за всички непълнолетни, преди те да го използват. Пълната отговорност при неспазване на това изискване се поема от „Купувача“, който се съгласява да обезщетя НОСО за всяко непреднамерено или злонамерено използване от непълнолетно лице. **Опасност от задушаване.** Принадлежностите могат да представляват опасност от задушаване за деца. Не оставяйте деца без надзор с изделието или негови принадлежности. Изделието не е играчка. **Работа.** Работете внимателно с изделието. При удяне на изделието то може да се повреди. Не използвайте повредено изделие, включително, но не само, с пукнатини по корпуса или повредени кабели. Не използвайте изделието с повреден захранващ кабел. Влагата и течностите могат да повредят изделието. Не работете с изделието или каквито и да било електрически компоненти в близост до течности. Съхранявайте изделието и работете с него в сухи помещения. Не работете с изделието, ако е намокрено. Ако изделието вече работи и бъде намокрено, го изключете от акумулаторната батерия и прекратете незабавно употребата му. Не изключвайте изделието, като дърпате кабелите. **ВНИМАНИЕ:** Гореща повърхност, изчакайте устройството да се охлади преди работа. **Модификации.** Не се опитвайте да променят, модифицират или ремонтират никакви части на изделието. Разглобяването на изделието може да доведе до нараняване, смърт или материални щети. Ако изделието се повреди, не работи изправно или влезе в контакт с течности, прекратете употребата му и се

свържете с фирма NOCO. Всякакви промени по изделието водят до анулиране на гаранцията. **Принадлежности.** Това изделие е одобрено за употреба само с принадлежности от NOCO. NOCO не носи отговорност за безопасността или щети на потребители при използване на принадлежности, които не са одобрени от NOCO. **Местоположение.** Не допускате контакт на изделието с акумулаторна киселина. Не работете с изделието в затворени помещения или в помещения с ограничено проветрение. Не поставяйте акумулаторни батерии върху изделието. Прекарвайте кабелите така, че да избегнете случайно повреждане от движещи се части на автомобила (включително капаци и врати), движещи се части на двигателя (включително лопатките на вентилатора, ремъци и ремъчни шайби) или те да не създават опасност, която може да доведе до нараняване или смърт. **Работна температура.** Изделието е проектирано за работа при температура на околната среда от -20 С до 50°С. Не работете с него при температури извън този диапазон. Не стартирайте автомобила от външен източник, ако акумулаторната батерия е замръзнала. Прекратете незабавно употребата на изделието, ако акумулаторната батерия се загрее прекалено. **Съхранение.** Не използвайте и не съхранявайте изделието в помещения с висока концентрация на прах или материали, разпространяващи се из въздуха. Съхранявайте изделието върху равни, сигурни повърхности, така че да няма условия за падане. Съхранявайте изделието в сухо помещение. Температурата на съхранение е от -20 С до 50°С (средна температура от 0°С до +40°С). Никога и при никакви обстоятелства не допускате тя да превиши 80 С. **Съвместимост.** Изделието е съвместимо само с 12-волтови оловно-киселинни акумулаторни батерии. Не се опитвайте да използвате изделия с батерии от друг тип. Външното стартиране на акумулаторни батерии с други химични характеристики може да доведе до нараняване, смърт или материални щети. Преди да се опитвате да стартирате акумулаторната батерия с външен източник, се свържете с производителя на батерията. Не стартирайте акумулаторна батерия с външен източник, ако не сте сигурни в конкретните химични характеристики и волтажа на батерията. **Акумулаторната батерия.** Вградената литиево-йонна батерия на изделието трябва да се подменя само от NOCO и задължително трябва да се предава за рециклиране или изхвърля отделно от домакинските отпадъци. Не се опитвайте да смените батерията сами и не работете с повредена или протекла литиево-йонна батерия. Никога не изхвърляйте батерии в домакинските отпадъци. Изхвърлянето на батерии в домакинските отпадъци е незаконно съгласно щатските и федералните закони и нормативни разпоредби за опазване на околната среда. Винаги предавайте използваните батерии в местния център за рециклиране на батерии. Ако батерията на изделието е прекалено гореща, излъчва миризма, деформирана е, пробита или показва признаци на ненормално състояние, незабавно прекратете всякаква употреба и се свържете с NOCO. **Зареждане на батерията.** Зареждайте продукта с включения USB-C кабел за зареждане или зава рядно устройство за автомобил 12V. NOCO не препоръчва използването на USB-C кабели и ذخаранващи адаптери от други доставчици и не носи отговорност за повреди, наранявания и/или смърт при използване на продукти за зареждане от други доставчици. Бъдете предпазливи при използването на ذخаранващи адаптери с ниско качество, тъй като те могат да представляват сериозен риск от електрически ток, който може да доведе до нараняване и/или смърт на хора, повреда на устройството и собственост. Използването на повредени кабели или зарядни устройства или зареждането при наличие на влага може да доведе до токов удар. Използването на ذخаранващ адаптер без марка или от други доставчици може да съкрати живота на Вашия продукт и да причини неизправност в него. NOCO не носи отговорност за безопасността на потребителя при използване на аксесоари или консумативи, които не са одобрени от NOCO. Когато използвате USB ذخаранващ адаптер за зареждане на продукта, се уверявайте, че AC щепселът е пъхнат докрай в адаптера, преди да го включите в контакта. ذخаранващите адаптери могат да се загреят при нормална употреба, а продължителният контакт с кожата може да причини телесни наранявания. Винаги осигурявайте достатъчно проветрение около ذخаранващите адаптери, когато ги използвате. За да осигурите максимален живот на батерията, избягвайте да зареждате Вашия продукт повече от веднъж на седмица, тъй като презареждането може да съкрати живота на батерията. Ако продуктът не се използва, с течение на времето той се разрежда и трябва да се презареди преди употреба. Изключвайте продукта от източници на електричество, когато не се използва. Използвайте продукта само по предназначение. **Медицински уреди.** Изделието може да излъчва електромагнитни полета. Изделието съдържа магнитни компоненти, които могат да влияят на работата на кардиостимулатори, дефибрилатори или други медицински уреди. Тези електромагнитни полета могат да пречат на работата на кардиостимулатори или други медицински уреди. Консултирайте се с личния си лекар, преди да използвате изделието, ако имате някакво медицинско устройство, включително кардиостимулатор. Ако подозирате, че изделието пречи на работата на медицински уред, незабавно спрете употребата му и се консултирайте с личния си лекар. **Медицински състояния.** Ако имате някакво заболяване, за

което смятате, че може да бъде повлияно от изделието, включително, но без да се ограничава до, припадъци, загуба на съзнание, преумора на очите или главоболие, преди да използвате изделието се консултирайте с личния си лекар. Използването на вградено фенерче с висока мощност поражда опасност от светочувствителност. Използването на фенерчето в стробоскопичен режим може да причини припадъци у лица с фоточувствителна епилепсия, което може да доведе до сериозно нараняване или смърт. **Фенерче.** Директното гледане в мигашката светлина може да доведе до трайно увреждане на очите. Изделието е снабдено с предварително фокусирана LED лампа с висока мощност, която излъчва мощен лъч на най-високата настройка. **Почистване.** Изключете захранването на изделието, преди да се опитате да го обслужвате или почиствате. Почистете и подсушете незабавно изделието, ако влезе в контакт с течност или други дразнителни вещества. Използвайте мека (микрофибърна) кърпа, непускаща власинки. Не допускайте проникване на влага в отворите. **Експлозивни атмосфери.** Спазвайте всички предупредителни знаци и указания. Не работете с изделието в помещения с потенциално експлозивна атмосфера, включително в зони за зареждане с гориво или зони с наличие на химикали или частици като зърно, прах или метални прахове. **Дейности с повишен риск.** Това изделие не е предназначено за използване в случаи, в които отказът на изделието може да доведе до нараняване, смърт или тежки щети за околната среда. **Радиочестотни смущения.** Изделието е проектирано, тествано и произведено в съответствие с нормативните разпоредби относно радиочестотните емисии. Такива емисии от изделието могат да се отразят негативно на работата на друго електронно оборудване и да доведат до неизправно функциониране на същото. **Номер на модела: GBX155** Това устройство отговаря на изискванията на Част 15 от Правилника на FCC. Работата с него трябва да отговаря на следните две условия: (1) устройството не трябва да предизвиква вредни смущения и (2) устройството трябва да приема всички получавани смущения, включително и такива, които могат да доведат до нежелани промени в работата. **ЗАБЕЛЕЖКА:** Настоящото оборудване е тествано и е установено, че съответства на ограниченията за цифрово устройство от клас А съгласно Част 15 от Правилника на FCC. Тези ограничения са предназначени да осигурят разумна защита срещу вредни смущения, когато оборудването се експлоатира в търговска среда. Оборудването генерира, използва и може да излъчва радиочестотна енергия и, ако не е монтирано и използвано в съответствие с ръководството за експлоатация, може да предизвика вредни смущения в радиокommunikациите. Експлоатацията на това оборудване в жилищни райони може да причини вредни смущения; в такъв случай потребителят е длъжен да отстрани смущенията за собствена сметка.

Начин на употреба

Стъпка 1: Зареждане на GBX155.

GBX155 се продава с частичен заряд и трябва да бъде напълно зареден преди употреба. Свържете GBX155 с включения USB-C кабел за зареждане или 12-V зарядно устройство за автомобил към USB-C IN/OUT порта. Той може да се зарежда от всеки захранван USB порт, например AC адаптер, зарядно устройство за автомобил, лаптоп и т.н. USB-C IN/OUT портът използва технология Power Delivery 3.0, способна да приема/доставя до 60 W. Времето за презареждане на GBX155 е различно в зависимост от нивото на разреждане и използвания източник на енергия. Реалните резултати могат да варират в зависимост от състоянието на батерията.

При презареждане нивото на зареждане на вътрешната батерия се отчита от LED индикаторите за заряда. LED индикаторите мигат бавно (On и Off) и светват с постоянна светлина, докато и четирите LED индикатора за заряда не светнат постоянно. Когато батерията е напълно заредена, зеленият LED индикатор за 100% свети постоянно, а LED индикаторите за 25%, 50% и 75% заряд се изключват. От време на време зеленият LED индикатор за 100% започва да мига като индикация, че се осъществява поддържащо зареждане.

Време за презареждане:	Номинален ток на зарядното устройство:
64h	2,5W
32h	5W
16h	10W

Ниво на вътрешната батерия



Бързо зареждане.

GBX155 е оборудван с технология за бързо зареждане, която позволява да се презарежда с мощност до 60W. За пълноценното използване на тази функция е необходимо съвместимо зарядно устройство с възможност за 60W USB-C Power Delivery 3.0. LED индикаторът за бързо зареждане ще светне, когато мощността на зареждане надвиши 15 W, което показва, че USB Power Delivery 3.0 е активно.

Автомобилно зарядно устройство

Най-ефективният начин за зареждане на GBX155 е чрез използване на автомобилното зарядно устройство NOCO (не е включено). ЗАБЕЛЕЖКА: Превозното средство трябва да е включено / работещо, за да може автоматичното зарядно устройство да зарежда бързо.

Източник на хранване

Когато зареждате USB устройствата, важно е първо да храните GBX155 устройството и след това да включите зарежданото USB устройство. ЗАБЕЛЕЖКА: Ако устройството GBX155 първо не се включи, то ще източни хранването от USB устройството, ако е съвместимо с DRP. За да зареждате GBX155 с устройство, съвместимо с DRP (например телефон, лаптоп, хранваща банка), уверете се, че GBX155 е изключен, преди да направите кабелна връзка между GBX155 и DRP устройството.

Стъпка 2: Свързване към батерията.

Прочетете внимателно и разберете ръководството за собственика на автомобила относно специфичните предпазни мерки и препоръчителните методи за бързо стартиране на превозното средство. Не забравяйте да определите напрежението и химичния състав на батерията, като направите справка с ръководството за собственика на батерията, преди да използвате този продукт. GBX155 е предназначен само за бързо стартиране на 12-волтови оловно-киселинни батерии. Преди да се свържете с батерията, проверете дали Вашата батерия е 12-волтова оловно-киселинна. GBX155 не е подходящ за друг тип батерии. Определете правилния поляритет на изводите на батерията. Положителният извод на батерията обикновено е отбелязан със следните букви или символ (POS, P, +). Отрицателният извод на батерията обикновено е отбелязан със следните букви или символ (NEG, N, -). Не правете никакви връзки с карбуратора, горивните тръби или тънките ламаринени части. Инструкциите по-долу са предназначени за отрицателна заземяваща система (най-често използваната). Ако Вашето превозно средство е с положителна заземяваща система (много рядко среща се), прочетете в ръководството на автомобила съответните инструкции за бързо стартиране.

1. Свържете положителната (червена) клема на батерията към положителния (POS, P, +) извод на батерията, а отрицателната (черна) клема на батерията към отрицателния (NEG, N, -) извод на батерията или шасито на автомобила.

Стъпка 3: Външно стартиране.

1. Уверете се, че всички консуматори на мощност на автомобила (фарове, радио, климатик и др.) са изключени, преди да опитате да стартирате автомобила с външното пусково устройство.

Бързо зареждане.

Време за презареждане:	Номинален ток на зарядното устройство:
2,7h	60W

Автомобилно зарядно устройство

Време за презареждане:	Номинален ток на зарядното устройство:
2,7h	60W

2. Натиснете бутона за захранване, за да започнете бързото стартиране, и всички LED индикатори ще премигнат веднъж. Ако свързването към батерията е правилно, белият LED индикатор за усилване ще светне, а LED индикаторите за зареждане на батерията ще светват един след друг. Веднага след като батерията бъде засечена, ще започне обратно отброяване на изчакване от 60 секунди.

3. Опитайте да стартирате превозното средство. Повечето превозни средства ще стартират веднага. Ако превозното средство не се стартира веднага, изчакайте 20 – 30 секунди и опитайте отново. След приключване на 60-секундното изчакване устройството трябва да се изключи и след това отново да се включи, за да започне нова последователност от процеси за бързо стартиране. Не опитвайте повече от пет (5) последователни бързи стартирания в рамките на петнадесет (15) минути. Оставете GBX155 да почива за петнадесет (15) минути, преди отново да опитате да направите бързо стартиране на автомобила.

4. След като стартирате автомобила си, изключете устройството, извадете клемите на батерията и отстранете GBX155.

60-секундно време на изчакване

След като батерията бъде засечена, ще започне 60-секундно обратно отброяване. След изтичането на 60 секунди функцията за бързо стартиране ще се деактивира. LED индикаторът за усилване ще се изключи, а LED индикаторите за вътрешен заряд на батерията ще покажат текущото ниво на зареждане на устройството. За да нулирате функцията за бързо стартиране, натиснете бутона за включване/изключване, за да изключите устройството. Натиснете отново бутона, за да включите устройството и да стартирате наново функцията за бързо стартиране.

ВНИМАНИЕ.

60-СЕКУНДНОТО ВРЕМЕ НА ИЗЧАКВАНЕ Е ИЗКЛЮЧЕНО ПРИ ИЗПОЛЗВАНЕ НА РЪЧНИЯ РЕЖИМ НА ПОЕМАНЕ НА КОНТРОЛ. ДОКАТО РЪЧНИЯТ РЕЖИМ НА КОНТРОЛ Е АКТИВЕН, СНАБДЯВАНЕТО С ЕЛЕКТРИЧЕСТВО ЩЕ ПРОДЪЛЖИ. ЗА ДА УВЕЛИЧИТЕ ДО МАКСИМУМ БРОЯ БЪРЗИ СТАРТИРАНИЯ, СЕ ПРЕПОРЪЧВА ДА ИЗКЛЮЧИТЕ УСИЛВАЩОТО УСТРОЙСТВО ВЕДНАГА СЛЕД СТАРТИРАНЕ НА АВТОМОБИЛА.

Силно разредени акумулаторни батерии и ръчно задействане

GBX155 е проектиран за външно стартиране на 12-волтови оловно-киселинни акумулаторни батерии, разредени до напрежение от 3 V. Ако напрежението на акумулатора е под 3 V, LED индикаторът за допълнителното напрежение няма да свети. Това е индикация, че GBX155 не може да открие акумулаторна батерия. Ако се налага да направите външно стартиране с батерия, паднала под 3 V, имате на разположение функцията за ръчно задействане, която позволява да се включи принудително функцията за външно стартиране.

ВНИМАНИЕ.

ИЗПОЛЗВАЙТЕ ТОЗИ РЕЖИМ ИЗКЛЮЧИТЕЛНО ВНИМАТЕЛНО. ТОЗИ РЕЖИМ Е САМО ЗА 12-ВОЛТОВИ ОЛОВНО-КИСЕЛИННИ АКУМУЛАТОРНИ БАТЕРИИ. ДЕАКТИВИРАНИ СА И ДВЕТЕ ЗАЩИТНИ ФУНКЦИИ ЗА ЗАЩИТА ОТ ИСКРИ И РАЗМЕНЕН ПОЛЯРИТЕТ. ПРОВЕРЕТЕ МНОГО СТАРАТЕЛНО ПРАВИЛНИЯ ПОЛЯРИТЕТ НА БАТЕРИЯТА, ПРЕДИ ДА ИЗПОЛЗВАТЕ ТОЗИ РЕЖИМ. НЕ ДОПУСКАЙТЕ ЩИПКИТЕ ЗА ПОЛОЖИТЕЛНИЯ И ОТРИЦАТЕЛНИЯ ПОЛЮС НА БАТЕРИЯТА ДА СЕ ДОКОСВАТ ИЛИ СВЪРЖАТ ЕДНА С ДРУГА, ТЪИ КАТО ТОВА ЩЕ ПРЕДИЗВИКА ИСКРЕНЕ. ТОЗИ РЕЖИМ Е С МНОГО ВИСОКА КОНСУМАЦИЯ НА ТОК (ДО 4250 АМПЕРА), КОЕТО МОЖЕ ДА ПРЕДИЗВИКА ИСКРЕНЕ И СИЛНО НАГРЯВАНЕ, АКО НЕ СЕ ИЗПОЛЗВА ПРАВИЛНО. АКО НЕ СТЕ УВЕРЕНИ ОТНОСНО ИЗПОЛЗВАНЕТО НА ТОЗИ РЕЖИМ, НЕ СЕ ОПИТВАЙТЕ И ПОТЪРСЕТЕ ПОМОЩ ОТ ПРОФЕСИОНАЛИСТ.

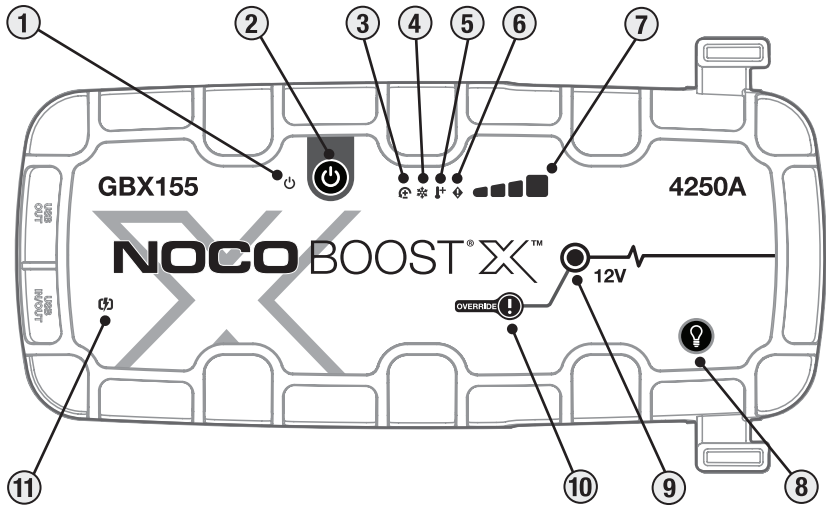

1

2

3

4

5

6

7

GBX155

4250A

NOCO BOOST X™

12V

OVERRIDE !

11

10

9

8





USB
OUT

USB
IN/OUT

интерфейс

- 1. LED индикатор за захранването** Свети в бяло, когато изделието е включено (On). Ще свети в оранжево след 60-секундното обратно отброяване, докато скобите бъдат премахнати от акумулатора на автомобила или GBX155 бъде включен отново и отново включен.
- 2. Бутон за захранването** Натиснете, за да включите и изключите устройството или да рестартирате усилването след 60-секундно изчакване.
- 3. LED индикатор за грешка „обратен поляритет“** Ако бъде отчетен обратен поляритет, светва в червено.
- 4. LED индикатор за студ** Свети Когато вътрешната температура е твърде ниска, свети постоянно или премигва в синьо.
- 5. LED индикатор за загряване** Свети Когато вътрешната температура е твърде висока, свети постоянно или премигва в червено.
- 6. LED индикатор за грешка** Мига "on" и "off" в различни последователности (от 1 до 6 мига), за да предаде условията за грешка.
- 7. Ниво на вътрешната батерия** Указва нивото на зареждане на вътрешната батерия.
- 8. Бутон за режима на фенерчето** Превключва свръх ярката LED лампа през 7 режима на светене: 100% > 50% > 10% > SOS > Мигане > Стробоскоп > Изкл
- 9. LED индикатор за допълнителното напрежение** Свети в бяло, когато е активен режимът с допълнително напрежение (Boost). Ако изделието е свързано правилно към акумулаторна батерия, GBX155 установява автоматично наличието на батерия и превключва в режим Boost (LED индикаторът мига в бяло, когато е активна функцията за ръчно задействане).
- 10. Бутон за ръчно задействане** За да активирате режима, натиснете и задръжте бутона за 3 (три) секунди. **ПРЕДУПРЕЖДЕНИЕ:** Изключва защитните функции и превключва принудително ръчно на режим Boost. Само за използване, когато напрежението на батерията е твърде ниско, за да бъде открито.
- 11. LED индикатор за бързо зареждане** Свети в бяло, когато бързото зареждане е активно. Светодиодът за бързо зареждане става червен (постоянно / мига), когато има грешка.

Отстраняване на проблеми

Грешка	Причина/Решение	
 Постоянно червен	Засечен е обратен поляритет. / Обърнете връзките на батерията.	
	Единично (1) премигване	Засечено е късо съединение на клемите на батерията. / Отстранете всички товари и свържете отново клемите към батерията.
	Двойно (2) премигване	Високо напрежение, открито при скоби (GBX155 е свързан към система за напрежение по-голямо от 12V, като 24V).
	Тройно (3) премигване	Засечена е повредена клетка на батерията. / Когато вътрешна клетка на батерията е показала дефект по време на зареждане.
	Четворна (4) светкавица	Грешка при изчакване на зареждането (т.е. GBX155 се зарежда прекалено дълго).
Шесткратен (6) Flash	Обратното зареждане се открива в GBX155 чрез скобите, докато е в режим на усилване (т.е. GBX155 е в ръчно заместване и след това е свързан към система, по-голяма от 12V, като 24V).	
	LED индикатор за загряване: Свети постоянно	Изделието е напълно изправно, но доближава горната гранична температура. / Оставете изделието да се охлади.
	LED индикатор за загряване: Мига	Устройството е твърде горещо, за да започне старт, само фенерчето е налично в това състояние. / Оставете устройството да се охлади.
	LED индикатор за студ: Свети постоянно	Изделието е напълно изправно, но доближава долната гранична температура. / Оставете изделието да се затопли.
	LED индикатор за студ: Мига	Устройството е твърде студено, за да започне старт, само фенерчето е налично в това състояние / Оставете устройството да се загрее.
	Премигване в червено	Ако зареждате устройството, проверете кабела или зарядното устройство за повреди / Ако зареждате USB-C устройство, проверете кабела или устройството за повреди / Ако проблемът продължава, свържете се с поддръжката на NOCO.
	Постоянно червен	Свързаното зарядно устройство е несъвместимо. / Изключете USB кабела, изключете / включете устройството, използвайте различно зарядно устройство.

Технически спецификации

Вътрешна батерия: 99Wh Литиево-йонна

Номинален пиков ток: 4250A

Работна температура: -20°C до +50°C

Температура на зареждане: 0°C до +40°C

Температура на съхранение: -20°C до +50°C (ср. темп.)

USB-C (вход): 5V 1.5A/9V 3A/12V 3A/15V 3A/20V 3A

USB-C (изход): 5V 3A/9V 3A/12V 3A/15V 3A/20V 3A

USB (изход): 5 Vdc 2,1 A макс. / 10 W макс.

Клас на защита на корпуса: IP65 (със затворени портове)

Охлаждане: Естествена конвекция

Размери (Д x Ш x В): 30,6 x 16,3 x 6,9 Сантиметра

Тегло: 2,6 Килограма (5,82 lb)

NOCO – Ограничена гаранция за 1 (една) година.

Компанията NOCO („NOCO“) гарантира, че това изделие („Изделието“) няма да покаже дефекти в материалите и изработката за период от 1 (една) година от датата на закупуване („Гаранционен период“). При дефекти, докладвани по време на Гаранционния период, NOCO ще осигурява, по собствено усмотрение и след анализ от страна на Отдела за техническа поддръжка на NOCO, ремонт или подмяна на дефектните изделия. Частите и изделията за подмяна ще бъдат нови или добре поддържани използвани такива, сравними по функционални възможности и работни параметри с оригиналната част и гарантирани за остатъка от първоначалния Гаранционен период.

ОТГОВОРНОСТТА НА NOCO ПО СИЛАТА НА НАСТОЯЩОТО Е ИЗРИЧНО ОГРАНИЧЕНА ДО ПОДМЯНА ИЛИ РЕМОТ. ДО МАКСИМАЛНАТА СТЕПЕН, РАЗРЕШЕНА ПО ЗАКОН, NOCO НЕ НОСИ ОТГОВОРНОСТ ПРЕД НИКОЯ КУПУВАЧ НА ИЗДЕЛИЕТО ИЛИ НИКОЯ ТРЕТА СТРАНА ЗА НИКАКВИ СПЕЦИАЛНИ, КОСВЕНИ, ПОСЛЕДВАЩИ ИЛИ НАКАЗАТЕЛНИ ЩЕТИ, ВКЛЮЧИТЕЛНО, НО БЕЗ ДА СЕ ОГРАНИЧАВАТ ДО, ПРОПУСНАТИ ПЕЧАЛБИ, МАТЕРИАЛНИ ЩЕТИ ИЛИ ТЕЛЕСНИ ПОВРЕДИ, СВЪРЗАНИ ПО КАКЪВТО И ДА БИЛО НАЧИН С ИЗДЕЛИЕТО, НЕЗАВИСИМО ОТ КАКВО СА ПРИЧИНЕНИ И ДОРИ АКО НА NOCO Е БИЛА ИЗВЕСТНА ВЪЗМОЖНОСТТА ЗА НАСТЪПВАНЕ НА ТАКИВА ЩЕТИ. ОПРЕДЕЛЕНИТЕ ТУК ГАРАНЦИИ ЗАМЕСТВАТ ВСИЧКИ ДРУГИ ГАРАНЦИИ, ИЗРИЧНИ, ПОДРАЗБИРАЩИ СЕ, УСТАНОВЕНИ ПО ЗАКОН ИЛИ ПО ДРУГ НАЧИН, ВКЛЮЧИТЕЛНО, НО БЕЗ ДА СЕ ОГРАНИЧАВАТ ДО, ПОДРАЗБИРАЩИТЕ СЕ ГАРАНЦИИ ЗА ПРОДАВАЕМОСТ ИЛИ ПРИГОДНОСТ ЗА КОНКРЕТНИ ЦЕЛИ, КАКТО И ГАРАНЦИИТЕ, ПРОИЗТИЧАЩИ ОТ ОБИЧАЙНАТА ДЕЛОВА ПРАКТИКА, ОБИЧАЙТЕ ИЛИ ТЪРГОВСКАТА ПРАКТИКА. В СЛУЧАЙ ЧЕ НИКАКВИ ПРИЛОЖИМИ ЗАКОНИ НАЛАГАТ ГАРАНЦИИ, УСЛОВИЯ ИЛИ ЗАДЪЛЖЕНИЯ, КОИТО НЕ МОГАТ ДА БЪДАТ ИЗКЛЮЧЕНИ ИЛИ ПРОМЕНЕНИ, ТОЗИ ПАРАГРАФ ВАЖИ В МАКСИМАЛНАТА СТЕПЕН, РАЗРЕШЕНА ОТ ВЪПРОСНИТЕ ЗАКОНИ.

Настоящата гаранция е направена единствено в полза на първоначалния купувач на продукта от NOCO или от одобрен от NOCO продавач или дистрибутор и не може да се предоставя или прехвърля. За да предяви гаранционен иск, купувачът трябва: (1) да изиска и да получи номер на разрешение за връщане на стоки („RMA“) и информация за мястото на връщане („Място на връщане“) от отдела за клиентско обслужване на NOCO, като изпрати имейл на support@no.co или се обади на 1.800.456.6626; (2) да изпрати продукта, включително RMA номера, и документа за покупка до Мястото на връщане. НЕ ИЗПРАЩАЙТЕ ПРОДУКТ, ПРЕДИ ПЪРВО ДА ПОЛУЧИТЕ RMA ОТ ОТДЕЛА ЗА ПОДДРЪЖКА НА NOCO.

ПЪРВОНАЧАЛНИЯТ КУПУВАЧ НОСИ ОТГОВОРНОСТ ЗА (И ТРЯБВА ДА ПРЕДПЛАТИ) ВСИЧКИ РАЗХОДИ ЗА ОПАКОВАНЕТО И ТРАНСПОРТИРАНЕТО НА ИЗДЕЛИЯТА, ДОСТАВЯНИ ЗА ГАРАНЦИОННО ОБСЛУЖВАНЕ.

БЕЗ ОГЛЕД НА ГОРЕПОСОЧЕНОТО ТАЗИ УЛЕСНЯВАЩА ГАРАНЦИЯ Е НЕВАЛИДНА И НЕ СЕ ПРИЛАГА ЗА ПРОДУКТИ, КОИТО: (a) не са използвани правилно и по предназначение, не са съхранявани правилно, били са обект на злополука или с тях е работено в условия на изключително волтово напрежение, температура, удар или вибрации извън препоръките на NOCO за безопасна и ефективна употреба; (b) са неправилно инсталирани, експлоатирани или поддържани; (v) са/били са модифицирани без изричното писмено съгласие на NOCO; (r) са били разглобявани, променени или поправяни от друг освен NOCO; (d) имат дефекти, съобщени след гаранционния период.

ТАЗИ УЛЕСНЯВАЩА ГАРАНЦИЯ НЕ ПОКРИВА: (1) нормално износване; (2) козметични повреди, които не засягат функционалността; (3) продукти, при които серийният номер на NOCO липсва, променен е или е заличен.

УСЛОВИЯ НА УЛЕСНЯВАЩАТА ГАРАНЦИЯ

Тези условия важат за продукта само по време на гаранционния период. Улесняващата гаранция става невалидна или с изтичане на времето от датата на закупуване (изминало време от датата на серийния номер, ако няма доказателство за покупка), или при условията, изброени по-нагоре в настоящия документ. Връщайте продукта със съответната документация.

С документ за покупка:

1 година: БЕЗ заплащане. С доказателство за покупка гаранционният срок започва от датата на покупката

БЕЗ документ за покупка

1 година: БЕЗ заплащане. Без доказателство за покупка гаранционният срок започва от датата на серийния номер.

Препоръчваме Ви да регистрирате Вашия продукт на NOCO, за да качите доказателството за покупка и да удължите датата на ефективната Ви гаранция. Можете да регистрирате Вашия продукт на NOCO онлайн на: no.co/register. Ако имате въпроси относно Вашата гаранция или продукт, свържете се с отдела за клиентско обслужване на NOCO (имейлът и телефонният номер са по-горе) или пишете на: NOCO Company, 30339 Diamond Parkway, #102, Glenwillow, OH 44139 USA.



OHTLIK!

Kasutusjuhend & Garantii



LUGEGE HOOLIKALT LÄBI KOGU OHUTUSTEAVE ENNE TOOTE KASUTAMIST. Juhtnööride eiramine võib lõppeda ELEKTRISOKI, PLAHVATUSE, TULEKAHJUGA, mis võib tekitada TÕSISEID VIGASTUSI, LÕPPEDA SURMAGA või VARALISE KAHJUGA.



Elektrisokk. Toode on elektriline seade, mis võib anda elektrisoki ja põhjustada tõsiseid vigastusi. Ärge löigake toitejuhtmeid läbi. Ärge asetage toodet vette ega laske sellel märjaks saada.



Plahvatus. Kontrollimata, ühildumatud või kahjustatud akud võivad tootega kooskasutamisel plahvatada. Ärge jätke toodet kasutamise ajal järelevalveta. Ärge üritage käivitada kahjustatud või külmunud akut. Kasutage toodet ainult koos soovitusliku voltaažiga akudega. Kasutage toodet hästi ventileeritud keskkonnas.



Tulekahju. Toode on elektriseade, mis eraldab kuumust ja võib põhjustada põletusi. Ärge katke toodet. Ärge suitsetage ega kasutage toote kasutamise ajal elektrilisi süütajaid. Hoidke toode eemal süttivatest materjalidest.



Silmakahjustus. Toote kasutamisel kandke silmakaitset. Akud võivad plahvatada ja eritada võib lendlevaid jääke. Akudest pärinev hape võib põhjustada silmade ja naha ärritust. Silmade või naha saastumisel loputage kahjustatud piirkonda puhta veega ja kontakteeruge koheselt mürgistusteabekeskusega.



Plahvatusohtlikud gaasid. Pliihappe läheduses töötamine on ohtlik. Akud toodavad normaalse töötsükli raames plahvatusohtlike gaase. Aku plahvatusohtu vähendamiseks järgige kõiki aku tootja poolseid ohutusteabe juhiseid, ja ohutusjuhiseid mille on välja andnud akude läheduses kasutatavate seadmete tootjad. Vaadake üle antud toodetel ja mootoril olevad ohutusmärgised.

Eesti

Lisainformatsiooni ja klienditoe
tarvis külastage:

www.no.co/support

Olulised turvaohutusnõuded

ETTEVAATUST:

Käsijuhtimise režiim blokeerib kõik turvameetmed. Ebaõige kasutamise korral ja/või meie soovitatule vastupidisel kasutamisel võib see põhjustada vigastusi või surma või tühistada teie garantii. Tule-, plahvatus- ja põletusohu. Ärge demonteerige, purustage ega kuumutage üle 60 °C (140 °F) ega tuhastage. See seade on ette nähtud ajutiseks kasutamiseks välitingimustes ja selle kasutamisel niisketes oludes tuleks olla ettevaatlik.

HOIATUS:

Ärge laadige sisemist akut üle. Vt kasutusjuhendit. Ärge suitsetage, tõmmake tikku ega tekitage sädet toiteallika läheduses. Laadige sisemist akut ainult hästi ventileeritavas kohas, kui seda ei kasutata.

ETTEVAATUST:

Inimeste vigastamise oht. Ärge kasutage seda toodet, kui toitejuhe või akukaablid on mingil moel kahjustatud. See seade ei ole ette nähtud kasutamiseks kaubanduslikes remonditöökohtades. Seadet tuleb hoida siseruumides, kui seda ei kasutata. Seadet ei tohi hoida ega jätta õue, kui seda ei kasutata.

Ohutu joogivee ja mürgiste ainete seadus. Aku klemmid, terminalid ja seotud tarvikud sisaldavad kemikaale, muuhulgas pliidi. Need materjalid on Kalifornia Osariigis teadaolevalt põhjustanud vähki, sünnidefekte ja muud reproduktiivset kahju. **Isiklik ohutus.** Kasutage antud toodet ainult vastavalt juhtnõuetele. Keegi peaks toote kasutamise ajal olema teist hüüdmiskaugusel või teile piisavalt lähedal, et hädaolukorras appi tulla. Hoidke puhast vett ja seepi läheduses juhuks, kui peaks aset leidma aku happega saastumine. Kandke aku lähedal töötades täielikku silmakaitset ja kaitseriietust. Peske alati käed peale akude ja seotud materjalidega töötamist. Ärge kasutage ega kandke endaga metallist objekte kui akudega töötate - muuhulgas tööriistu, käekellasid ja ehteid. Kui metall kukub akule, võib see süttida või tekitada lühise mille tulemuseks on elektrišokk, tulekahju või plahvatus, mis võib tekitada vigastusi, põhjustada surma või varalist kahju. **Alaerialised.** Kui ostja kavatseb toodet alaealise kasutusse anda, nõustub ostjaks olev täiskasvanu andma detailseid juhtnõude ja hoiatusi mistahes alaealisele enne, kui ta toodet kasutama asub. Selle tegemata jätmise korral on kogu vastutus ostja kanda, kes siinkohal nõustub NOCO vastutusest vabastama mistahes toote eesmärgipäratu või vale kasutuse korral alaealise poolt. **Lämbumisoht.** Tootelised võivad seada lapsed läbumisohtu. Ärge jätke lapsi tootega või mistahes varuosadega järelvalveta. See toode ei ole mänguasi. **Käsitlemine.** Käsitlege toodet hoolsasti. Füüsiline kokkupõrge teiste esemetega võib toodet kahjustada. Ärge kasutage kahjustatud toodet, muuhulgas korpuse mörade või kahjustunud juhtmetega toodet. Ärge kasutage kahjustunud toitejuhtmetega toodet. Niiskes ja vedelikud võivad toodet kahjustada. Ärge käsitlege toodet ega selle elektrilisi komponente ühegi vedeliku lähedal. Hoiustage ja kasutage toodet kuivas kohas. Ärge kasutage toodet kui see on saanud märjaks. Kui toode juba töötab ning saab märjaks, ühendage see aku küljest lahti ja lõpetage kohe selle kasutamine. Ärge ühendage toodet lahti kaablitest tõmbamise teel. **ETTEVAATUST:** Kuum pind. Enne käsitsemist oodake, kuni seade jahtub. **Modifikatsioonid.** Ärge üritage muuta, modifitseerida või parandada ühtegi toote osa iseseisvalt. Toote lahti võtmine võib põhjustada vigastusi, lõppeda surmaga või varalise kahjuga. Kui toode saab

kahjustada, sellel esinevad talitlushäired või see sattub kontakti mistahes vedelikuga, lõpetage selle kasutamine ja kontakteeruge NOCO-ga. Mistahes modifikatsioonid tootele muudavad garantii kehtetuks. **Lisavarustus.** See toode on heaks kiidetud kasutamiseks NOCO lisavarustusega. NOCO ei ole vastutav kasutaja turvalisuse või kahju eest, kui kasutusel on olnud lisavarustus mida NOCO heaks ei kiida. **Asukoht.** Vältige aku happe ja toote kontakti sattumist. Ärge kasutage toodet suletud ruumis või piiratud ventilatsiooniga alal. Ärge asetage akut toote peale. Positsiooni kaabel aitab vältida õnnetusjuhtumeid seoses liikuvate sõiduki osadega (muuhulgas ka kapottide ja uste liigutamisel), liikuvate mootori osadega (muuhulgas labade, rihmade ja rihmarataste) või mistahes muude osadega, mis võiksid osutada potentsiaalselt vigastuste või surma põhjustajaks. **Töötemperatuur.** See toode on disainitud töötama temperatuurivahemikus -20°C kuni 50°C. Ärge kasutage toodet väljaspool temperatuurivahemikke. Ärge käivitage külmunud akut. Lõpetage koheselt toote kasutamine, kui aku muutub liigselt kuumaks. **Hoiustamine.** Ärge kasutage ega hoiustage toodet alal kus on kõrge kontsentratsioon tolmu või õhusakesi. Hoiustage toodet lamedal, turvalisel pinnasel, kus ei esine toote kukkumisohtu. Hoiustage oma toodet kuivas asukohas. Hoiustustemperatuur on -20°C - 50°C (0°C kuni +40°C keskmine temperatuur). Ärge mingil juhul ületage 80°C. **Ühilduvus.** See toode ühildub ainult 12-voldiste pliihappe akudega. Ärge üritage toodet kasutada mistahes muu akuga. Muud keemiat kasutavate akude käivitamine võib lõppeda vigastuste, surma või varalise kahjuga. Kontakteeruge aku tootjaga enne kui üritate akut käivitada. Ärge käivitage akut, kui te ei ole kindel konkreetse aku keemia või voltaži osas. **Aku.** Tootesse sisseehitatud liitumioonakut võib asendada vaid NOCO tootega ja seda tuleb taaskasutada ning käidelda majapidamisjäätmetest eraldi. Ärge üritage akut ise asendada ja ärge käsitlege kahjustatud või lekkivat liitumioonakut ise. Ärge utiliseerige akut majapidamisjäätmetega koos. Akude käitlemine koos majapidamisjäätmetega on ebaseaduslik osariiklike ja föderaalsete keskkonnaseaduste kohaselt. Viige kasutatud akud kohalikku jäätmekäitluskeskusesse. Kui toote aku on liigselt kuum, eritab lõhna, on deformeerunud, lõigatud või ei tööta normikohaselt, lõpetage koheselt toote kasutamine ja kontakteeruge NOCO-ga. **Aku laadimine.** Laadige toodet kaasasoleva USB-C laadimiskaabli või 12 V autõe laadija abil. NOCO ei soovita kasutada teiste tootjate USB-C kaableid ja toiteadaptereid ega vastuta kahjustuste, vigastuste ja/või surma eest kolmandate osapoolte laadimistoodete kasutamisel. Olge madala kvaliteediga toiteadapterite kasutamisel ettevaatlik, kuna need võivad tekitada tõsise elektrihoju, mis võib põhjustada vigastusi ja/või inimese surma ning seadme ja vara hävimise. Kahjustatud kaablite või laadijate kasutamine või niiskuse korral laadimine võib põhjustada elektrilöögi. Üldise või kolmanda osapoolte toiteadapteri kasutamine võib lühendada toote eluiga ja põhjustada toote talitlushäireid. NOCO ei vastuta kasutaja turvalisuse eest lisatarvikute või kulumaterjalide kasutamisel, mida NOCO ei ole heaks kiitnud. Kui kasutate toote laadimiseks USB-toiteadapterit, veenduge, et vahelduvvoolu pistik oleks adapterisse korralkult ühendatud, enne kui pistikupesasse ühendate. Toiteadapterid võivad tavalisel kasutamisel soojeneda ja pikaajaline kokkupuude nahaga võib põhjustada kehavigastusi. Nende kasutamisel tagage toiteadapteritele alati piisav ventilatsioon. Aku maksimaalse tööea tagamiseks vältige toote laadimist rohkem kui nädal korraga, kuna ülelaadimine võib lühendada aku tööiga. Aja jooksul tühjeneb kasutamata toode ja enne kasutamist tuleb see uuesti laadida. Kui seade pole kasutusel, eraldage toode vooluallikatest. Kasutage toodet ainult ettenähtud otstarbel. **Meditsiinilised seadmed.** Toode võib väljutada elektromagneetilisi väljasid. Toode sisaldab magnetilisi komponente, mis võivad sekkuda südamestimulaatorite, defibrillaatorite või muude meditsiiniliste seadmete töösse. Need elektromagneetilised väljad võivad sekkuda südamestimulaatorite või meditsiiniliste seadmete töösse. Konsulteerige arstiga enne toote kasutamist juhul kui teil on mistahes meditsiinilisi seadmeid implanteeritud, muuhulgas südamestimulaator. Kui kahtlustate, et toode segab meditsiinilise seadme tööd, lõpetage toote kasutamine koheselt ja konsulteerige oma arstiga. **Meditsiinilised seisundid.** Kui teil on mistahes meditsiiniline seisund mida toode võib mõjutada, muuhulgas kuid mitte limiteeritud järgnevatega: krambid, teadvusekaotuse hood, silmade väsimus või peavalud, konsulteerige enne toote kasutamist oma arstiga. Suure võimsusega integreeritud valgusvoogude kasutamine tekitab valgustundlikkuse ohu. Valguse kasutamine strobeereerimis võib põhjustada

fotosensitiivse epilepsiaga inimestel krampe, mis võivad lõppeda tõsiste vigastuste või surmaga. **Valgus.** Otse valgusesse vaatamine võib lõppeda püsiva silmakahjustusega. Toode on varustatud kõrge väljutusega LED eel-fokuseeritud lambiga, mis annab kõrgeadistuse juures välja võimsa valgusvoo. **Puhastamine.** Lülitage seade välja enne, kui üritate seda hooldada või puhastada. Puhastage ja kuivatage toode koheselt, kui see satub kontakti vedelikuga või mistahes saasteainega. Kasutage pehmet mikrofiiber riiet. Vältige vedelikku sattumist toote avadesse. **Plahvatuslik keskkond.** Järgige kõiki tähiseid ja juhtnööre. Ärge kasutage toodet mistahes aladel, kus keskkond on potentsiaalselt plahvatuslik, muuhulgas tankimispiirkondades või aladel kus õhus esineb kemikaale või osakesi, terakesi, õhutoolmu või metallitolmu. **Tõsiste tagajärgedega tegevused.** Antud toode ei ole mõeldud kasutamiseks olukordades, kus toote rörded võiksid viia vigastuste, surma või tõsise keskkondliku kahjuni. **Raadiosageduslikud häired.** Toode on disainitud ja toodetud vastama raadiosageduslikke emissioone käsitlevatele regulatsioonidele. Taolised emissioonid tootelt võivad negatiivselt mõjutada elektrooniliste seadmete tööd, põhjustades talitlushäireid. **Mudeli number: GBX155.** Käesolev seade vastab FCC reeglistiku Osale 15. Käesolev operatsioon vastab järgnevale kahele tingimusele: (1) käesolev seade ei pruugi kahjulikku interferentsi põhjustada, ja (2) käesolev seade peab vastu võtma mistahes interferentsi, muuhulgas interferentsi mis võib põhjustada talitlushäireid. **MÄRGE:** Seda varustust on testitud ja on leitud, et see vastab Klass A digitaalsete seadmete nõuetele, mis tuleneb FCC reeglistiku Osast 15. Need limitatsioonid on disainitud pakkuma mõistlikku kaitset kahjuliku interferentsi vastu seadme kasutamisel kaubanduslikus keskkonnas. See seade tekitab, kasutab ja võib väljutada raadiosageduslikku energiat ja kui see ei ole installeeritud ja kasutatud vastavalt kasutusjuhendile, võib see põhjustada radioühenduse interferentsi. Käesoleva varustuse kasutamine elamurajoonides võib põhjustada kahjulikku interferentsi ja sel juhul peab kasutaja interferentsi lahendamise isiklikul kulul kandes.

Kasutusjuhend

Samm 1: Laadige GBX155.

GBX155 on karbist välja võttes osaliselt laaditud ja enne kasutamist tuleb see täielikult laadida. Ühendage GBX155 kaasasoleva USB-C laadimiskaabli või 12 V autolaadija abil USB-C IN/OUT pesa. Seda saab laadida mis tahes toitega USB-pordist, näiteks vahelduvvooluadapterist, autolaadijast, sülearvutist ja muust. USB-C IN/OUT-port kasutab Power Delivery 3.0 tehnoloogiat, mis on võimeline vastu võtma / edastama kuni 60 W. GBX155 laadimise aeg sõltub laetuse tasemest ja kasutatavast energiaallikast. Tegelikud tulemused võivad aku tingimustest sõltvalt erineda.

Toote laadimisel on sisemise aku laetuse tase toodud LED tulukeste põhisel. LED-id vilguvad aeglaselt sisse ja välja ning vilkumine lõppeb alles siis, kui kõik neli LED-i on püsivalt süttinud. Kui aku on täis laetud, siis roheline 100% LED põleb püsivalt ning 25%, 50% ja 75% laetustasemele viitavad LED tuled kustuvad. Aeg-ajalt vilgub roheline 100% laetustasemele viitav LED, mis näitab, et toimub säilituslaadimine.

Täislaadimiseks kuluv aeg:	Laadija tase:
64h	2,5W
32h	5W
16h	10W

Seesmise aku laetuse tase

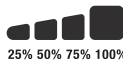

Kiirlaadimine.

GBX155 on varustatud kiirlaadimise tehnoloogiaga, mis võimaldab seda laadida kuni 60 W võimsusega. Selle funktsiooni täielikuks kasutamiseks on vaja ühilduvat laadijat, mis suudab kasutada 60 W USB-C toiteallikat 3.0. Kiirlaadimise LED-tuli põleb, kui laadimiskiirus ületab 15 W, mis näitab, et USB toiteallikas 3.0 on aktiivne.

Autolaadija.

Kõige tõhusam viis GBX155 laadimiseks on NOCO autolaadija (ei kuulu komplekti) kasutamine. MÄRKUS. Selleks, et automaatne laadija saaks seadet kiiresti laadida, peab sõiduk olema sisse lülitatud.

Energiaallikas.

USB-seadmete laadimisel on oluline kõigepealt toita GBX155 seade ja seejärel ühendada laaditav USB-seade. MÄRKUS. Kui GBX155 -seadet ei lülitata kõigepealt sisse, tühjendab see USB-seadmest toite, kui see on DRP-ühilduv. GBX155 laadimiseks DRP-ga ühilduva seadmega (nt telefon, sülearvuti, toitepank) veenduge, et enne kaabliühenduse loomist GBX155 ja DRP-seadme vahel oleks GBX155 välja lülitatud.

Samm 2: Ühendage aku.

Lugege hoolikalt läbi ja mõistke sõiduki omaniku juhiseid konkreetsete ettevaatusabinõude ja sõiduki käivitamiseks soovitatud meetodite kohta. Enne toote kasutamist kontrollige kindlasti aku pinget ja keemilist olukorda, tutvudes aku kasutusjuhendiga. GBX155 on ette nähtud ainult 12-voldiste pliiakude käivitusabiks. Enne aku külge ühendamist kontrollige, kas teil on 12-voldine pliiaku. GBX155 ei sobi muud tüüpi aku jaoks. Tehke kindlaks aku klemmide õige polaarsus. Aku positiivne klemm on tavaliselt tähistatud nende tähtede või sümbolitega (POS, P, +). Aku negatiivne klemm on tavaliselt tähistatud nende tähtede või sümbolitega (NEG, N, -). Ärge ühendage karburaatori, kütusevoolikute ega õhukeste plekkosadega. Allpool toodud juhised on mõeldud negatiivse maandussüsteemi jaoks (kõige tavalisem). Kui teie sõiduk on positiivse maandussüsteemiga (väga ebatavaline), lugege sõiduki kasutusjuhendist käivitusabi jaoks vajalikke juhiseid.

1. Ühendage positiivne (punane) akuklamber positiivse (POS, P, +) akuklemmiga ja negatiivne (must) akuklamber negatiivse (NEG, N, -) akuklemmiga või sõiduki kerega.

Samm 3: Käivitamine.

1. Veenduge, et kõik sõiduki võimsust koormavad funktsioonid (peatuled, raadio, konditsioneer jne) on välja lülitatud enne kui sõidukit käivitada üritate.

2. Vajutage toitenuppu, et alustada käivitamist ja kõik LED-id vilguvad ühe korra. Kui olete akuga korralikult ühendatud, süttib valge Boost-LED ja aku laadimise

Kiirlaadimine.

Täislaadimiseks kuluv aeg:	Laadija tase:
2,7h	60W

Autolaadija.

Täislaadimiseks kuluv aeg:	Laadija tase:
2,7h	60W

LEDid hakkavad jooksvalt vilkuma. 60-sekundiline mahaloendus algab niipea, kui aku on tuvastatud.

3. Proovige sõiduk käivitada. Enamik sõidukeid käivutub kohe. Kui sõiduk ei käivitu kohe, oodake 20-30 sekundit ja proovige uuesti. Kui 60-sekundiline mahaloendus on lõppenud, tuleb seade uue abikäivitusjada käivitamiseks välja lülitada, seejärel uuesti sisse lülitada. Ärge proovige rohkem kui viis (5) järjestikust käivitust teha viieteistkümne (15) minuti jooksul. Enne kui proovite sõidukit uuesti käivitada, laske seadmel GBX155 puhata viisteist (15) minutit.

4. Kui olete oma auto käivitanud, lülitage seade välja, eemaldage aku klambrid ja eemaldage GBX155.

60-sekundiline mahalugemine.

Niipea kui aku on tuvastatud, käivitatakse 60-sekundiline loendur. Pärast 60 sekundi möödumist lülitatakse käivitusabi funktsioon välja. Voolutugevuse märgutuli kustub ja aku sisemised laadimis LED-tuled näitavad seadme praegust laadimistaset. Stardiabi funktsiooni lähtestamiseks vajutage seadme väljalülitamiseks toitenuppu. Vajutage uuesti toitenuppu, et seade sisse lülitada ja käivitusabi funktsioon taaskäivitada.

ETTEVAATUST.

60-SEKUNDILINE MAHALOENDUS ON KÄSIJUHTIMISE REŽIIMIS BLOKEERITUD. AKTIIVSE KÄSIJUHTIMISE AJAL ON TOIDE SISSELÜLITATUD. STARDIABI KORDADE MAKSIMEERIMISEKS ON SOOVITATAV BOOST-ÜKSUS VÄLJA LÜLITADA KOHE, KUI SÕIDUK ON KÄIVITUNUD.

Madala voltaažiga akud & manuaalne käivitamine

GBX155 on disainitud käivitama 12-voldist pliihappel põhinevat akut ja nõrgemaid kuni 3-voldiseid pliihappel põhinevaid akusid. Kui teie aku on alla 3-voldine, ei sütti Boost LED. See viitab, et GBX155 ei suuda akut tuvastada. Kui teil on vaja käivitada alla 3-voldist akut, on võimalik ka manuaalne käivitamine.

ETTEVAATUST.

KASUTAGE SEDA REŽIIMI SUURE ETTEVAATLIKUSEGA. SEE REŽIIM ON MÕELDUD AINULT 12-VOLDISTE PLIIHAPPEL PÕHINEVATE AKUDE TARVIS. NII SÄDEMEKINDLUSTAMINE KUI VASTUPIDISE POLAARSUSE KAITSE ON VÄLJA LÜLITATUD. OLGE VÄGA TÄHELEPANELIK AKU POLAARSUSE OSAS ENNE SELLE REŽIIMI KASUTAMIST. ÄRGE LASKE POSITIIVSETEL JA NEGATIIVSETEL AKU KLAMBRITEL KOKKU PUUTUDA EGA ÜHENDUST LUUA, KUNA KOKKUPUJUDE TOODAB SÄDEMEID. SEE REŽIIM KASUTAB VÄGA KÕRGET PINGET (KUNI 4250 AMPRI) MIS VÕIB TOOTA SÄDEMEID JA KÕRGET TEMPERATUURI JUHTNÖÖRIDE EIRAMISEL. KUI OLETE ANTUD REŽIIMI KASUTAMISE OSAS EBAKINDEL, ÄRGE KATSETAGE SEDA NING OTSIGE PROFESSIONAALSET ABI.

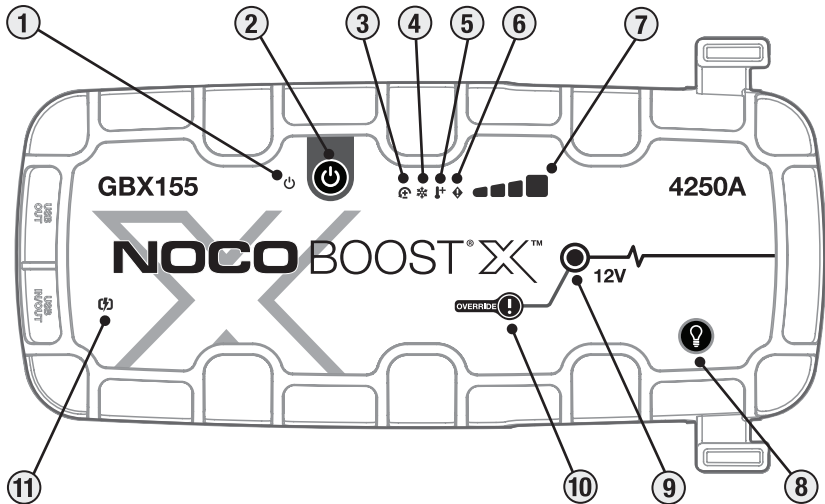

Liides

1. Toite LED Süttib valgena kui ühik on sisselülitatud. Süttib oranžina pärast 60-sekundilist ajaarvu, kuni klambrid eemaldatakse autoakust või kui GBX155 lülitatakse uuesti välja ja uuesti sisse.

2. Käivitusnupp. Vajutage seadme sisselülitamiseks ja väljalülitamiseks või taaskäivitage 60-sekundilise ajalõpu järel.

3. Vastupidise polaarsuse vea LED-tuli Põleb punaselt, kui tuvastatakse vastupidine polaarsus.

4. Külm LED: Põleb püsivalt või vilgub siniselt, kui sisetemperatuur on liiga madal.

5. Kuum LED: Põleb püsivalt või vilgub punaselt, kui sisetemperatuur on liiga kõrge.

6. Veatuli (LED) Vilguvad veatingimuste edastamiseks erinevates järjestustes (1 kuni 6 vilgub) "sisse" ja "välja".

7. Seesmise aku laetuse tase viitab seesmise aku laetuse tasemele.



8. Light režiimi nupp Lülitab sisse ultra-ereda LED valgustuse 7 erineval režiimil: 100% > 50% > 10% > SOS > Vilkumine > Strobe > Väljas

9. Boost LED süttib valgena kui Boost on sisselülitatud. Kui ühik on ühendatud korrektselt akuga, detekteerib GBX155 automaatselt aku ja siseneb Boost režiimi (LED vilgub valgena kui manuaalse käivitamise režiim on aktiivne).

10. Manuaalse käivitamise nupp Käivitamiseks vajutage ja hoidke all kolm (3) sekundit. **HOIATUS: Peatab turvaseaded ja lülitab manuaalselt Boost režiimi sisse. Kasutatakse ainult siis, kui aku pinge on tuvastamiseks liiga madal.**

11. Kiirlaadimise LED-tuli Põleb valgelt, kui kiirlaadimine on aktiivne. Kiire laadimise valgusdiodid muutub vea korral punaseks (põleb pidevalt / vilgub).

Veaotsing

	Viga	Põhjus/Lahendus
	 Põleb punaselt	Tuvastatud vastupidine polaarsus. / Ühendage akuühendused vastupidi.
	Üksik (1) vilkumine	Akuklambritel on tuvastatud lühis. / Eemaldage kõik koormused, ühendage klambrid akuga uuesti.
	Topelt (2) vilkumine	Klambritest tuvastatud kõrgepinge (GBX155 on ühendatud üle 12 V pingesüsteemiga, näiteks 24 V).
	Kolmekordne (3) vilkumine	Tuvastatud on defektne akuelement. / Kui sisemine akuelement laadimise ajal kahjustub.
	Neljakordne (4) välklamp	Laadimise ajalõpu viga (st GBX155 on liiga kaua hulgilaadimisega).
	Kuum LED: püsiv indikaator tuli	Seade on täielikult kasutusvalmis, kuid lähenemas temperatuuri ülempiirini. / Laske seadmel jahtuda.
	Kuum LED: vilkuv	Seade on alustamiseks liiga kuum, selles olekus on saadaval ainult taskulamp. / Laske seadmel jahtuda.
	Külm LED: pidev	Seade on täielikult kasutusvalmis, kuid lähenemas temperatuuri alampiirini. / Laske seadmel üles soojeneda.
	Külm LED: vilkuv	Seade on käivitamiseks liiga külm, selles olekus on saadaval ainult taskulamp / Laske seadmel soojeneda.
	Vilkuv punane	Seadme laadimisel kontrollige, kas kaabel või laadija pole kahjustatud. USB-C-seadme laadimisel kontrollige, kas kaabel või seade pole kahjustatud. / Kui probleem püsib, pöörduge NOCO tugiteenuse poole.
	Põleb punaselt	Ühendatud laadija ei ühildu. / Ühendage USB-kaabel lahti, lülitage seade välja / sisse, kasutage erinevat laadijat.

Tehniline kirjeldus

Seesmine aku: 99Wh Liitiumioon

Tippvoolu tugevus: 4250A

Kasutustemperatuur: -20°C kuni +50°C

Laadimistemperatuur: 0°C kuni +40°C

Hoiustamistemperatuur: -20°C kuni +50°C (keskmine temperatuur)

USB-C (sisse): 5V 1.5A/9V 3A/12V 3A/15V 3A/20V 3A

USB-C (välja): 5V 3A/9V 3A/12V 3A/15V 3A/20V 3A

USB (väljund): 5 Vdc 2,1 A maks. / 10 W maks.

Kaitseümbris: IP65 (suletud portidega)

Jahutus: Naturaalne konvektsioon

Mõõtmed (pikkus x laius x kõrgus): 30,6 x 16,3 x 6,9 Sentimeetrit

Kaal: 2,6 Kilogrammi (5,82 lb)

NOCO ühe (1) aastane limiteeritud garantii

NOCO Company ("NOCO") garanteerib, et see toode ("toode") on vaba defektidest materjali ja töö kvaliteedi osas ühe (1) aastase perioodi vältel ostukuupäevast ("Garantiiperiood"). Garantiiperioodi vältel raporteeritud defektid parandab NOCO omal äranägemisel või asendab defektiga tooted pärast tehnilise toe poolt teostatud ekspertiisi. Asendusosad ja -tooted on uued või hoolsalt kasutatud, võrreldavad funktsiooni ja töökindluse osas originaalsete varuosadega ja neile kehtib garantii vastavalt originaalsele garantiiperioodile.

NICO VASTUTUS SIINKOHAL ON PIIRATUD ASENDUSE VÕI PARANDUSEGA. VASTAVALT MAKSIMAALSELE SEADUSEGA LUBATUD MÄÄRALE, EI OLE NOCO VASTUTAV ÜHEGI TOOTE OSTJA EES EGA KOLMANDA OSAPOOLE EES ÜHEGI SPETSIAALSE, KAUSUVA VÕI NÄDISKAHJU EEST, MUUHULGAS, KUI MITTE PIIRATUD JÄRGNEVAGA: SAAMATA JÄÄNUD KASUM, MISTAHES VIISIL TEKINUD; VIGASTUSED, MISTAHES VIISIL TEKINUD, ISEGI KUI NOCO OLI TEADLIK TAOLISTE KAHJUDE TEKKE VÕIMALIKKUSEST. SIIN TOODUD GARANTIID ASEDAVAD KÕIK TEISED GARANTIID, EKSPRESSEERITUD, KAUSDED, SEADUSEJÄRGSSED VÕI MUUD, KAASAARVATUD JA ILMA PIIRANGUTETA, KAUSDED GARANTIID KAUBANDUSLIKKUSE JA SOBIVUSE KOHTA KINDLAKS EESMÄRGIKS, JA NEED MIS TEKIVAD TEGEVUSE, KASUTUSE VÕI VAHETUSE PRAKTIKAS. JUHUL KUI MISTAHES KEHTIVAD SEADUSED KEHTESTAVAD GARANTIID, TINGIMUSED VÕI KOHUSTUSED MIDA EI SAA VÄLJA ARVATA VÕI MIDA EI SAA MODIFITSEERIDA, SIIS KÄESOLEV PARAFRAAF KEHTIB MAKSIMAALSEL VÕIMALIKUL MÄÄRAL MIDA ANTUD SEADUSANDLUS VÕIMALDAB.

See garantii antakse üksnes toote esmakordsele ostjale NOCO-st või NOCO volitatud edasimüüjalt või turustajalt ning see ei ole loovutatav ega üleantav. Garantiinõude esitamiseks peab ostja: (1) taotlema ja hankima NOCO klienditeeninduselt kauba tagastamisloa numbri (RMA) ja tagastamiskoha teabe

(„Tagasisaatmiskoht“) e-posti aadressilt support@no.co või helistades 1.800.456.6626; ja (2) saatma toote koos RMA-numbriga ja kviitungiga tagastamiskohta. **ÄRGE SAATKE TOODET, KUI TEI EI OLE KÕIGEPEALT NOCO KLIENDITEENISTUSEST RMA NUMBRIT TAOTLENUD.**

ORIGINAALNE OSTJA ON VASTUTAV (JA PEAB ETTE TASUMA) KOGU PAKENDAMISE JA TRANSPORDIGA SEONDUVAD KULUD TOOTE SAATMISEKS GARANTII TEENINDUSSE.

VAATAMATA ÜLALTOODULE EI KEHTI TASUTA GARANTII JA SEDA EI KOHALDATA TOODETELE: a) mida on valesti kasutatud, väärtarvitatud või hooletult käideldud, mis on sattunud õnnetustesse, hoitakse valesti või käitatakse äärmusliku pinge, temperatuuri, löögi tingimustes või vibratsiooniga, mis ületab NOCO soovitusi ohutuks ja tõhusaks kasutamiseks; b) mis on valesti paigaldatud, käitatud või hooldatud; c) mida on muudetud ilma NOCO selgesõnalise kirjaliku nõusolekuta; d) mis on lahti võetud, muudetud või parandatud kellegi muu kui NOCO poolt; e) mille puudustest on teatatud pärast garantiiaega.

KÄESOLEV TASUTA GARANTII EI HÕLMA: (1) normaalset kulumist; 2) kosmeetilisi kahjustusi, mis ei mõjuta funktsionaalsust; või (3) tooteid, kus NOCO seerianumber puudub, on muudetud või rikutud.

TASUTA GARANTII TINGIMUSED

Need tingimused kehtivad tootele ainult garantiiaja jooksul. Tasuta garantiid kaotab kehtivuse alates ettenähtud aja möödumisest ostukuupäevast (seerianumbri kuupäevast alates, kui puudub ostutõend) või vastavalt selles dokumendis varem loetletud tingimustele. Tagastage toode koos asjakohaste dokumentidega.

Kviitungiga:

1 aasta: TASUTA. Ostutõendiga algab garantiiaeg ostukuupäevast

Kviitungita:

1 aasta: TASUTA. Ostutõendita algab garantiiaeg seerianumbri kuupäevast.

Ostutõendite üleslaadimiseks ja kehtivate garantiikuupäevade pikendamiseks soovitame oma NOCO toode registreerida. Võite oma NOCO toote registreerida veebis aadressil: no.co/register. Kui teil on garantiid või toote kohta küsimusi, pöörduge NOCO klienditoe poole (e-posti aadress ja telefoninumber ülal) või kirjutage aadressile: The NOCO Company, aadressil 30339 Diamond Parkway, 102, Glenwillow, OH 44139 USA.

NOCO BOOST[®] X[™]

GBX155



DĖMESIO!

Naudojimas ir garantijos



PRIEŠ NAUDODAMIESI GAMINIU, ATIDŽIAI PERSKAITYKITE IR PERPRASKITE VISĄ SAUGOS INFORMACIJĄ. Nesivadovaujant saugos nurodymais, galimas ELEKTROŠOKAS, ŠPROGIMAS, GAISRAS, o tai pavojinga SVEIKATAI, GYVYBEI ir TURTUI.



Elektrošokas. Šis gaminys - elektros prietaisas, galintis nukrėsti srove ir rimtai sužeisti. Nepjaustykite jungimo laidų. Nemerkite į vandenį, nesudrėkinkite.



Sprogimas. Neprižiūrimas, netinkamas arba pažeistas akumuliatorius prijungus gaminį gali sprogti. Nepalikite įjungto prietaiso be priežiūros. Nebandykite užvesti pažeisto arba užšalusio akumuliatoriaus. Junkite prietaisą tik prie nurodytos įtampos akumuliatorių. Naudokite gaminį gerai vėdinamose patalpose.



Gaisras. Šis gaminys - elektros prietaisas, kuris kaista ir gali nudeginti. Neuždenkite gaminio. Prietaisui veikiant nerūkykite ir nesinaudokite jokiais kibirkščiuojančiais daiktais. Nelaikykite gaminio netoli degių medžiagų.



Pavojus akims. Naudodamiesi gaminiu dėvėkite apsauginius akinius. Akumuliatorius gali sprogti, jo nuolauža gali sužeisti akį. Akumuliatoriaus rūgštis gali suerzinti akis ir odą. Jei akumuliatoriaus skysčio pateko į akis ar ant odos, nuskalaukite pažeistą vietą švarių tekančiu vandeniu ir tuoj pat kreipkitės į medikus.



Sprogios dujos. Dirbti su švinu ir rūgštimi pavojinga. Įprastiniu režimu veikiančiame akumuliatoriuje susidaro sprogios dujos. Norėdami išvengti sprogimo, laikykitės visų saugos nurodymų, pateikiamų tiek akumuliatoriaus, tiek bet kokių su akumuliatoriumi naudojamų prietaisų gamintojo. Atkreipkite dėmesį į šių gaminių ir variklio ženklimą.

Lietuvos

Išsamesnius duomenis ir
patarimus rasite:

www.no.co/support

Svarbūs saugos nurodymai

ATSARGIAI:

Naudodami rankinį režimą, išjungsite visas saugos funkcijas. Naudodami netinkamai ir (arba) pažeisdami rekomenduojamo naudojimo reikalavimus, galite sukelti traumą ar mirtį ir netekti garantinio aptarnavimo paslaugos. Gaisro, sprogimo ir nudegimų rizika. Neišmontuokite, netraiškykite, saugokite nuo aukštesnės nei 60°C (140°F) temperatūros ar nedeginkite. Šis įrenginys skirtas laikinai naudoti lauke ir būtina laikyti reikiamą priežiūrą, kai naudojate jį drėgnomis sąlygomis.

ISPĖJIMAS:

Neperkraukite vidinio akumulatoriaus. Žr. Instrukcijų vadovą. Nerūkykite, neuždekite degtuko ar neįskelkite kibirkšties šalia maitinimo bloko. Vidinį akumuliatorių įkraukite gerai ventiliuojamoje vietoje, kai jis nenaudojamas.

ATSARGIAI:

Žmonių traumų rizika. Nenaudokite šio įrenginio, jei kaip nors pažeistas maitinimo laidas ar akumulatoriaus kabeliai. Šis įrenginys nėra skirtas naudoti komercinėje remonto įmonėje. Kai nenaudojate, šį įrenginį būtina laikyti patalpoje. Kai nenaudojate, šio įrenginio nelaikykite ar nepalikite lauke.

Kalifornijos valstijos geriamojo vandens saugos įstatymas. Akumulatoriaus išvadų, gnybtų ir priedų sudėtyje yra švino ir kitų elementų, kurie Kalifornijos valstijoje laikomi sukeliančiais vėžį, apsigimimus ir kitus reprodukcinis sutrikimus. **Asmeninės atsargumo priemonės.** Naudokite gaminį tik pagal paskirtį. Kas nors turi būti netoliese, kad ištikus nelaimei išgirstų ar pamatytų ir ateitų į pagalbą. Po ranka turėkite vandens ir muilo užtiškusiai akumulatoriaus rūgščiai nuplauti. Dirbdami su akumuliatoriumi dėvėkite apsauginius akinius ir darbinius drabužius. Pačiupinėję akumuliatorių ar priedus būtinai nusiplaukite rankas. Kraudami akumuliatorių nelaikykite ir nedėvėkite jokių metalinių daiktų: įrankių, laikrodžių, papuošalų. Nukritęs ant akumulatoriaus metalas gali sukibirkščiuoti arba sukelti trumpą jungimą ir tapti elektrošoko, gaisro ar sprogimo priežastimi, o tai pavojinga sveikatai, gyvybei ir turtui. **Nepilnamečiai.** Jei Pirkėjas ketina leisti naudotis gaminiu nepilnamečiui, prieš perduodamas gaminį suaugęs pirkėjas įsipareigoja supažindinti nepilnamečių su išsamiomis naudojimo ir saugos taisyklėmis. To nepadaręs Pirkėjas prisiima visą atsakomybę ir pasižada nereikšti NOCO jokių pretenzijų dėl bet kokios tyčinės ar netyčinės nepilnamečio padarytos žalos. **Pavojus uždusti.** Prarijęs detalę vaikas gali uždusti. Nepalikite vaikų vienu prie gaminio ar bet kokių jo priedų. Šis gaminyje nėra žaislas. **Priežiūra.** Rūpestingai prižiūrėkite gaminį. Sutrenktas prietaisas gali sugesti. Nenaudokite pažeisto (įskilęs korpusas, nutrūkę laidai, ir taip toliau) gaminio. Nenaudokite prietaiso su pažeistu maitinimo laidu. Drėgmė ir skysčiai gali pakenkti gaminiui. Nelaikykite gaminio ar jo detalių netoli bet kokio skysčio. Laikykite ir naudokite prietaisą sausoje aplinkoje. Neįjunkite prietaiso, jei jis sušlapo. Jei sušlapo jau veikiantis prietaisas, tuoj pat atjunkite jį nuo akumulatoriaus ir nebenaudokite, kol išdžius. Neatjunginėkite gaminio tempdami už laidų. **ISPĖJIMAS:** Karštas paviršius, prieš pradėdami dirbti, palaukite, kol įrenginys atvės. **Pakeitimai.** Nebandykite keisti, perdarinėti ar taisyti jokios prietaiso dalies. Ardydami prietaisą galite susižeisti, žūti arba prisidaryti nuostolių. Jei gaminyje sugedo, nustoję veikti arba sušlapo, išjunkite jį ir susisieki su NOCO. Bet kokie gaminio pakeitimai panaikina garantiją. **Priedai.** Šis gaminyje skirtas naudoti tik su NOCO priedais. NOCO neatsako už NOCO neapbruotų priedų

naudotojo saugumą ar patirtą žalą. **Vietos parinkimas.** Neaptaškykite gaminio akumuliatoriaus rūgštimi. Nenaudokite prietaiso uždarose arba prastai vėdinamose patalpose. Nedėkite akumuliatoriaus ant gaminio. Pasirūpinkite, kad laidų atsitiktinai nepažeistų judančios automobilio dalys (gaubtas, durėlės ir panašiai), judančios variklio dalys (ventiliatoriaus mentės, dirželiai, skriemuliai), nes tai pavojinga sveikatai ir gyvybei. **Darbinė temperatūra.** Šis prietaisas pritaikytas veikti esant aplinkos temperatūrai nuo -20o C iki +50o C. Neperženkite šių temperatūros ribų. Neužvedinėkite užšalusio akumuliatoriaus. Jei akumuliatorius per daug įkaista, nedelsdami išjunkite prietaisą. **Laikymas.** Nenaudokite ir nelaikykite prietaiso labai dulkiuose arba užterštose patalpose. Kad gaminys nenukristų, padėkite jį ant lygaus tvirto paviršiaus. Laikykite sausoje vietoje. Vidutinė temperatūra nuo -20o C iki +50o C (Vidutinė temperatūra 0°C ~ + 25°C). Jokių būdu nelaikykite aukštesnėje nei +80o C temperatūroje. **Suderinamumas.** Šis gaminys tinka tik 12 voltų švino-rūgšties akumuliatoriams. Nebandykite jo jungti prie bet kokio kito tipo akumuliatoriaus. Bandytas sužadinti kitokios sudėties akumuliatorių pavojingas sveikatai, gyvybei ir turtui. Prieš naudodami susisiekite su akumuliatoriaus gamintoju. Nejunkite prie akumuliatoriaus, kurio cheminio tipo arba įtampos nežinote. **Baterija.** Įmontuotą į prietaisą ličio jonų bateriją gali keisti tik NOCO, jos negalima mesti į bendrą buitinių atliekų konteinerį, ją būtina atiduoti perdirbti. Nebandykite keisti ličio jonų baterijos patys, nelieskite baterijos, jei ji pažeista ar iš jos sunkiasi skystis. Niekad nemeskite baterijos į buitines atliekas. Tai draudžia valstybiniai ir tarptautiniai gamtosaugos įstatymai bei reikalavimai. Visada pristatykite naudotas baterijas į artimiausią tokių atliekų surinkimo centrą. Jei baterija labai įkaitusi, nuo jos sklinda neįprastas kvapas, jei ji išspitūsi, pratrūkusi arba dar kaip nors neįprastai atrodo arba veikia, tuoj pat išjunkite prietaisą ir susisiekite su NOCO. **Baterijos pakrovimas.** Įkraukite įrenginį pridėtu USB-C įkrovimo kabeliu ar 12 V automobiliniu įkrovikliu. „NOCO“ nerekomenduoja naudoti trečiųjų šalių USB-C kabelių ir maitinimo adapterių ir ji nebus atsakinga už žalą, traumas ir (arba) mirtį, naudojant trečiųjų šalių įkrovimo įrenginius. Būkite atsargūs naudodami prastos kokybės adapterius, nes jie gali kelti rimtą elektros smūgio riziką, kuri gali sukelti žmonių traumas ir (arba) mirtį, apgadinoti įrenginį bei turtą. Naudodami pažeistus kabelius ar įkroviklius, ar įkraudami esant drėgmei, galite sukelti elektros smūgį. Naudodami nepatentuotą ar trečiosios šalies adapterį, galite sutrumpinti įrenginio eksploatavimo trukmę ir sukelti gedimą. „NOCO“ nėra atsakinga už vartotojo saugumą, kai naudodami „NOCO“ neatestuoti priedai ar eksploatacinės medžiagos. Kai įkraudami įrenginį naudojate USB maitinimo adapterį, prieš įjungdami jungiklį į maitinimo tinklą įsitinkinkite, kad KS jungiklis būtų pilnai įkištas į adapterį. Įprastinio eksploatavimo metu maitinimo adapteriai gali įkaisti, o testinis sąlytis su oda gali sukelti kūno traumą. Naudodami adapterius, visada užtikrinkite reikiamą ventilaciją aplink juos. Norėdami užtikrinti maksimalią akumuliatoriaus eksploatavimo trukmę, venkite įkrauti įrenginį dažniau nei kas savaitę, nes perkrovimas gali sutrumpinti akumuliatoriaus eksploatavimo trukmę. Ilgainiui, nenaudojamas įrenginys išsikraus ir prieš naudojimą jį reikės įkrauti iš naujo. Kai nenaudojate, atjunkite įrenginį nuo maitinimo šaltinių. Naudokite įrenginį tik pagal paskirtį. **Medicinos prietaisai.** Gaminyje yra magnetinių detalių, aplink jį gali susidaryti elektromagnetiniai laukai, kurie gali sutrikdyti stimuliatorių, defibriliatorių ir kitų medicininis priemonių darbą. Jei jums implantuotas stimuliatorius ar bet koks kitas medicininis prietaisas, prieš naudodami gaminį pasitarkite su gydytoju. Jei įtariate, kad gaminys daro poveikį medicininio prietaiso veikimui, tuoj pat jį išjunkite ir kreipkitės į gydytoją. **Sveikatos būklė.** Jei nesveikuojate ir manote, kad gaminys gali pabloginti jūsų būklę (sukelti priepuolį, sąmonės aptemimą, regos sutrikimą, galvos skausmą ir taip toliau), prieš naudodami prietaisą pasitarkite su gydytoju. Įmontuoto galingo prožektoriaus šviesa gali pakenkti akims. Pasikartojantys blyksniai epileptikams gali sukelti traukulių priepuolį, kuris gali baigtis rimtu sužeidimu ar mirtimi. **Šviesa.** Žiūrint tiesiai į prožektorių galima negrįžtamai pakenkti akims. Gaminyje įmontuota fokusuotos šviesos šviesdiodžių lempa, įjungus didžiausiu galingumu skleidžianti ryškios šviesos pluoštą. **Valymas.** Prieš tvarkant ar valant prietaisą jį išjunkite. Jei gaminys sušlampa arba užsiteršia, tuoj pat nuvalykite ir nušluostykite. Šluostykite minkštu nepūkuotu (mikropluoštinu) skudurėliu. Neleiskite drėgmei patekti į angas. **Sprogimo pavojus.** Laikykites visu saugos nurodymų, paisykite ženklavimo. Nenaudokite gaminio galimai pavojingoje aplinkoje, pavyzdžiui, degalinėse ar patalpose, kur oras užterštas chemikalais

arba grūdų, smėlio ar metalo dulkelėmis. **Pavojinga veikla.** Šis gaminys neskirtas naudoti ten, kur jo gedimas gali tapti sužeidimo, žūties ar stipraus aplinkos užteršimo priežastimi. **Radijo trikdžiai.** Gaminys suprojektuotas, išbandytas ir sukonstruotas atsižvelgiant į radijo dažnių reglamentavimo įstatymus. Skleidžiamos bangos gali sutrikdyti kitų elektroninių prietaisų veikimą. **Modelio numeris: GBX155.** Gaminys atitinka Federalinės ryšių komisijos Taisyklių 15 straipsnio reikalavimus. Naudojantis privalu žinoti dvi sąlygas: (1) šis prietaisas neturi skleisti kenksmingų trikdžių, ir (2) šis prietaisas turi būti atsparus bet kokiems pašaliniam trikdžiams, taip pat ir trikdžiams, galintiems sukelti veikimo sutrikimus. **PASTABA:** Išbandžius gaminį nustatyta, kad jis atitinka A klasės reikalavimus skaitmeninei įrangai, išdėstytus 15 FRK Taisyklių straipsnyje. Šių apribojimų tikslas - pakankama apsauga nuo žalingų trikdžių, prietaisui veikiant komercinėse patalpose. Prietaisas skleidžia, priima ir gali spinduliuoti radijo bangas ir, montuojant bei naudojant ne pagal nurodymus, gali sutrikdyti radijo ryšį. Prietaisui veikiant gyvenamojoje aplinkoje gali sutrikti elektroninių prietaisų veikimas, ir tuo atveju naudotojui gali tekti panaikinti trikdžius savo sąskaita.

Naudojimas

1 žingsnis: Pakraukite GBX155.

GBX155 tiekiamas dalinai įkrautas ir, prieš naudodami, jį pilnai įkraukite. Prijunkite GBX155 naudodamiesi pridėtu USB-C įkrovimo kabeliu ar 12V automobilio įkrovikliu prie USB-C IN (įėjimas) / OUT (išėjimas) jungties. Jį galima pakartotinai įkrauti iš bet kokios maitinimo jungties, tokios kaip KS adapteris, automobilio įkroviklis, nešiojamas kompiuteris ir kiti įtaisai. USB-C IN (įėjimas) / OUT (išėjimas) jungtis naudoja „Power Delivery 3.0“ technologiją, kuri gali priimti / tiekti iki 60W. GBX155 įkrovimo laikas gali skirtis priklausomai nuo iškrovimo lygio ir naudojamo maitinimo šaltinio. Faktiniai rezultatai priklauso nuo akumuliatoriaus būklės.

Kraunant pakartotinai, vidinės baterijos įkrovimo lygį rodo šviesos diodai. Lėtai pulsuojančios «On» ir «Off» švieselės nustoja pulsuoti, kai įsijungia visi keturi įkrovimo indikatorius šviesdiodžiai. Baterijai pilnai pasikrovus, užsidega žalia 100% švieselė, o 25%, 50% ir 75% įkrovimo švieselės išsijungia. Žalia 100% švieselė kartais mirkteli, rodydama, kad vyksta palaikomasis įkrovimas.

Greitoji įkrova.

GBX155 įdiegta greitosios įkrovos technologija, leidžianti pakartotinai įkrauti iki 60W rodikliu. Jei norite pilnai išnaudoti šią funkciją, būtinas reikiamas įkroviklis su įdiegta 60W USB-C „Power Delivery 3.0“ technologija. Greitosios įkrovos LED (šviesos diodai) švies, kai įkrovos rodiklis viršija 15 W, nurodydamas, kad aktyvuota USB „Power Delivery 3.0“ technologija.

Pakartotinio įkrovimo trukmė:	Kroviklio nominalas:
64h	2,5W
32h	5W
16h	10W

Vidinės baterijos lygio

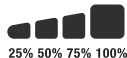

Greitoji įkrova.

Pakartotinio įkrovimo trukmė:	Kroviklio nominalas:
2,7h	60W

Automobilių įkroviklis.

Veiksmingiausias būdas įkrauti GBX155 yra „The NOCO Automotive Charger“ (nepriedamas). PASTABA: Transporto priemonė turi būti įjungta / važiuoti, kad automatinis įkroviklis galėtų greitai įkrauti įrenginį.

Maitinimo šaltinis.

Kraunant USB įrenginius, pirmiausia reikia įjungti „GBX155“ įrenginį ir tada įjungti įkraunamą USB įrenginį. PASTABA: Jei „GBX155“ įrenginys nėra įjungtas pirmiausia, jis išseiks maitinimą iš USB įrenginio, jei jis suderinamas su DRP. Jei norite įkrauti GBX155 su DRP suderinamu įrenginiu (pvz., Telefonu, nešiojamuoju kompiuteriu, maitinimo banku), prieš užmezgant laidinį ryšį tarp GBX155 ir DRP įrenginio, įsitikinkite, kad GBX155 yra išjungtas.

Automobilių įkroviklis

Pakartotinio krovimo trukmė:	Kroviklio nominalas:
2,7h	60W

2 žingsnis: Prijunkite prie akumuliatoriaus

Atidžiai perskaitykite ir supraskite transporto priemonės savininko vadovą dėl specialiųjų atsargumo priemonių ir rekomenduojamų transporto priemonės užvedimo nuo išorinio šaltinio metodų. Prieš naudodami šį įrenginį, nustatykite akumuliatoriaus įtampą ir cheminę sudėtį naudodamiesi jūsų akumuliatoriaus savininko vadovu. GBX155 suderinamas tik su 12 voltų švino-rūgštiniais akumuliatoriais užvedimui nuo išorinio šaltinio. Prieš prijungdami prie akumuliatoriaus, patikrinkite, ar turite 12 V švino-rūgštinį akumuliatorių. GBX155 netinka jokiems kitiems akumuliatorių tipams. Nustatykite reikiamus akumuliatoriaus gnybtų poliškumą. Teigiamas akumuliatoriaus gnybtas paprastai žymimas šiomis raidėmis ar simboliu (POS, P, +). Neigiamas akumuliatoriaus gnybtas paprastai žymimas šiomis raidėmis ar simboliu (NEG, N, -). Neįjunkite prie karbiuratoriaus, kuro linijų ar plonų, lakštinio plieno dalių. Toliau nurodytos instrukcijos skirtos neigiamai įžeminimo sistemai (dažniausiai). Jei jūsų transporto priemonėje sumontuota teigiama įžeminimo sistema (labai retai), užvesdami nuo išorinio šaltinio vadovaukitės transporto priemonės vadovu.

1. Prijunkite teigiamą (raudoną) baterijos apkabą prie teigiamo (POS, P, +) akumuliatoriaus gnybto ir neigiamą (juodą) akumuliatoriaus apkabą prie neigiamo (NEG, N, -) akumuliatoriaus gnybto ar transporto priemonės važiuoklės.

3 žingsnis: Užveskite

1. Prieš bandydami užvesti automobilį įsitikinkite, kad visi elektros prietaisai (šviesos, radijo imtuvai, kondicionierius ir kt.) išjungti.

2. Spauskite „Maitinimas“ mygtuką, kad pradėtumėte užvesti nuo išorinio šaltinio ir visi šviesos diodai sumirksės vieną kartą. Jei tinkamai prijungėte prie akumuliatoriaus, įsijungs Baltas sustiprinimo šviesos diodas ir Akumuliatoriaus įkrovimo šviesos diodai. 60 sek. atgalinis skaičiavimas prasidės tuo metu, kai tik bus aptiktas akumuliatorius.

3. Bandykite paleisti transporto priemonę. Dauguma transporto priemonių bus paleistos iš karto. Jei transporto priemonė nepasileis iš karto, palaukite 20-30 sek. ir bandykite dar kartą. Po 60 sek. įrenginys turi būti išjungtas, tada vėl įjungtas, kad būtų pradėta nauja paleidimo nuo išorinio šaltinio seka. Nebandykite daugiau

nei penkis (5) kartus tokiu būdu paleisti variklį penkiolikos (15) minučių intervalu. Leiskite GBX155 „pailsėti“ penkiolika (15) minučių, prieš bandydami paleisti transporto priemonę dar kartą.

4. Paleidę savo transporto priemonę, išjunkite įrenginį, atjunkite akumuliatoriaus gnybtus ir pašalinkite GBX155.

60 sek. skirtasis laikas.

60 sek. atgalinis skaičiavimas prasidės tuo metu, kai tik bus aptiktas akumuliatorius. Praėjus 60 sek., paleidimo funkcija bus išjungta. Sustiprinimo šviesos diodai bus išjungti ir vidinio akumuliatoriaus įkrovimo šviesos diodai nurodys einamąjį įrenginio įkrovimo lygį. Norėdami atkurti paleidimo funkciją, paspauskite maitinimo mygtuką, kad išjungtumėte įrenginį. Paspauskite maitinimo mygtuką dar kartą, kad įjungtumėte įrenginį ir pakartotinai aktyvuotumėte paleidimo funkciją.

ATSARGIAI.

60 SEK. SKIRTASIS LAIKAS IŠJUNGIAMAS, KAI NAUDOJAMAS RANKINIS REŽIMAS. MAITINIMAS BUS TIEKIAMAS TOLIAU, KAI AKTYVUOTAS RANKINIS VALDYMAS. NORĖDAMI PASIEKTI MAKSIMALŲ PALEIDIMO NUO IŠORINIO ŠALTINIO SKAIČIŲ, REKOMENDUOJAMA IŠJUNGTI SUSTIPRINIMO ĮTAISĄ, KAI TIK PALEIDOTE TRANSPORTO PRIEMONĘ.

Žemos įtampos akumuliatoriai ir rankinis valdymas

GBX155 skirtas sužadinti 12 voltų ir žemesnės įtampos (iki 3 voltų) švino-rūgšties akumuliatorius. Jei jūsų akumuliatoriaus įtampa žemesnė nei 3 voltai, įtampos švieselė rodytų «Off» («Išjungta»). Tai reiškia, kad prietaisas «nemato» akumuliatoriaus. Jei reikia sužadinti žemesnės nei 3 voltų įtampos akumuliatorių, perjunkite GBX155 į rankinį valdymą; tada galėsite jungti («On») sužadinimo režimą.

ATSARGIAI.



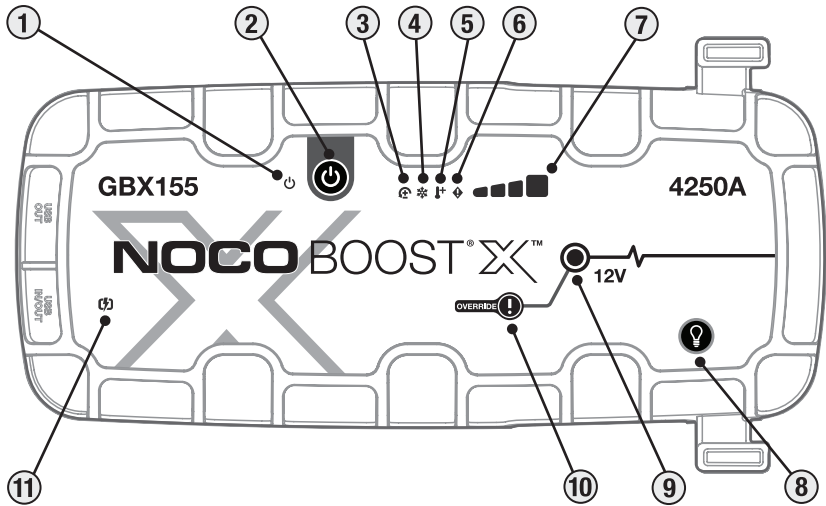

ŠIUO REŽIMU NAUDOKITĖS LABAI ATSARGIAI. PRIETAISAS SKIRTAS TIK 12 VOLTŲ ŠVINO-RŪGŠTIES AKUMULIATORIAMS SUŽADINTI. ŠIS REŽIMAS ATJUNGIA IR APSAUGĄ NUO KIBIRKŠČIAVIMO, IR APSAUGĄ NUO POLIŲ SUSIKEITIMO. PRIEŠ PEREIDAMI PRIE RANKINIO VALDYMO ATKREIPKITE LABAI RIMTĄ DĖMESĮ Į POLIŠKUMĄ. NELEISKITE TEIGIAMAM IR NEIGIAMAM GNYBTUI LIESTIS TARPUSAVYJE, NES PRIETAISAS GALI PRADĖTI KIBIRKŠČIUOTI. ŠIUO ATVEJU TEKĄ LABAI STIPRI (IKI 4250 AMPERŲ) SROVĖ, NETINKAMAI NAUDOJANT PRIETAISĄ GALINTI SUKELTI KIBIRKŠČIAVIMĄ IR NUDEGINTI. JEI NESATE TIKRI, KAD MOKĖSITĖ DIRBTI ŠIUO REŽIMU, NEBANDYKITE, VERČIAU KREIPKITĖS Į PROFESIONALUS.



Sąsaja

- 1. Kai prietaisas įjungtas**, dega balta švieselė «On». Užsidegs oranžine spalva po 60 sekundžių skirtojo laiko skaičiavimo, kol spaustukai bus pašalinti iš automobilio akumuliatoriaus arba „GBX155“ bus išjungtas ir vėl „įjungtas“ maitinimas.
- 2. Prietaisas įjungiamas** Paspauskite, kad įjungtumėte „įjungti“ ir „išjungti“ įrenginį, arba paleiskite stiprinimą iš naujo po 60 sekundžių.
- 3. Atvirkštinio poliškumo klaidos šviesos diodas.** Įsijungia raudona spalva, kai aptinkamas atvirkštinis poliškumas.
- 4. Šalta LED** Įsijungia nuolat veikianti ar mirksinti mėlyna spalva, kai vidinė temperatūra per žema.
- 5. Karšta LED** Įsijungia nuolat veikianti ar mirksinti raudona spalva, kai vidinė temperatūra per aukšta.
- 6. Raudona klaidos («Error»)** Mirksi „įjungta“ ir „išjungta“ įvairiomis sekomis (nuo 1 iki 6 mirksi), kad būtų perteiktos klaidos sąlygos.
- 7. Vidinės baterijos lygio** indikatorius rodo vidinės baterijos įkrovimo lygį.
- 8. Šviesos stiprumo («Light Mode»)** mygtukas įjungia labai ryškų šviesos diodų prožektorių 7 režimais: 100% > 50% > 10% > SOS > Blink («Mirksėjimas») > Strobe («Blyksniai») > Off («Išjungta»).
- 9. Balta įtampos kėlimo («Boost»)** švieselė šviečia nemirksėdama, kai prietaisas teisingai prijungtas prie akumuliatoriaus ir automatiškai aptikęs akumuliatorių GBX155 ima veikti įtampos kėlimo režimu (kai pereinama prie rankinio valdymo, šviesdiodis blyksi balta šviesa).
- 10. Rankinio valdymo («Manual Override»)** mygtuką reikia paspaudus palaikyti tris (3) sekundes. **DĖMESIO! Taip atjungiama apsauga ir priverstinai įjungiamas įtampos režimas. Naudojamas tik tada, kai akumuliatoriaus įtampa yra per maža, kad ją būtų galima aptikti.**
- 11. Greitojo įkrovimo LED.** Įsijungia balta spalva, kad aktyvuota greitojo įkrovimo funkcija. Greito įkrovimo šviesos diodas tampa raudonas (mirksi / mirksi), kai yra klaida.

Gedimai

	Error (Klaida)	Priežastis/sprendimas
	Tvirta raudona	Aptiktas atvirkštinis poliškumas. / Sukeiskite akumulatoriaus jungtis.
	Vienkartinis (1) sumirksėjimas	Baterijos gnybtuose aptiktas trumpasis jungimas. / Išjunkite visas apkrovas, prijunkite iš naujo apkabas prie akumulatoriaus.
	Dvigubas (2) sumirksėjimas	Aukšta įtampa aptikta spautukuose (GBX155 yra prijungtas prie didesnės nei 12 V įtampos sistemos, pvz., 24 V).
	Trigubas (3) sumirksėjimas	Aptiktas blogas akumulatoriaus narvelis. / Kai įkraunant, neveikia vidinio akumulatoriaus narvelis.
	Keturvietis (4) blykstė	Įkrovimo skirtojo laiko klaida (t. Y. „GBX155“ buvo per ilgai įkrauta).
	„Sextuple“ (6) blykstė	„Back-Charge“ aptiktas į GBX155 per spautukus veikiant „Boost“ režimu (t. Y. „GBX155“ yra rankinis nepaisymas ir tada prijungtas prie didesnės nei 12 V sistemos, pvz., 24 V).
	Karšta LED lemputė: ryški	Įrenginys visiškai veikia, tačiau artėja prie viršutinės temperatūros ribos. / Leiskite įrenginiui atvėsti.
	Karšta LED lemputė: mirksi	Įrenginys per karštas, kad būtų galima paleisti, tokioje būsenoje yra tik žibintuvėlis. / Leiskite įrenginiui atvėsti.
	Šalta LED lemputė: ryški	Įrenginys visiškai veikia, tačiau artėja prie žemutinės temperatūros ribos. / Leiskite įrenginiui sušilti.
	Šalta LED lemputė: mirksi	Įrenginys yra per šaltas, kad būtų galima paleisti, tik tokioje būsenoje yra žibintuvėlis / Leiskite įrenginiui sušilti.
	Mirksinti raudona	Jei įkraunate įrenginį, patikrinkite, ar kabelis ar įkroviklis nepažeisti. Jei kraunate USB-C įrenginį, patikrinkite, ar laidas ar įrenginys nepažeistas. Jei problema išlieka, susisiekite su NOCO palaikymo tarnyba.
	Tvirta raudona	Prijungtas įkroviklis nesuderinamas. / Atjunkite USB laidą, išjunkite / įjunkite įrenginį, naudokite kitą įkroviklį.

Techninės sąlygos

Vidinė baterija: 99Wh Ličio jonų

Didžiausia leistina srovė: 4250A

Darbinė temperatūra: -20°C iki +50°C

Krovimo temperatūra: 0°C iki +40°C

Laikymo temperatūra: -20°C iki +50°C (vidutinė temperatūra)

USB-C (In (įėjimas)): 5V 1.5A/9V 3A/12V 3A/15V 3A/20V 3A

USB-C (Out (išėjimas)): 5V 3A/9V 3A/12V 3A/15V 3A/20V 3A

USB (išvadas): 5Vdc 2,1A maks. / 10W maks.

Apsaugos klasė: IP65 (kai dangteliai uždaryti)

Vėsinimas: Natūralūs srautai

Matmenys (I x P x A): 30,6 x 16,3 x 6,9 Centimetrų

Svoris: 2,6 Kilogramų (5,82 lb)

NOCO ribota garantija vieniems (1) metams

NOCO kompanija («NOCO») garantuoja, kad šis gaminys («Gaminys») veiks be sutrikimų ir kokybiškai vienu (1) metų laikotarpiu nuo pirkimo datos («Garantinis laikotarpis»). Garantiniu laikotarpiu pranešus apie gedimą, NOCO, atsižvelgiant į NOCO techninio skyriaus išvadą, savo nuožiūra arba sutaisys, arba pakeis Gaminį su trūkumais. Keičiamos detalės arba gaminiai bus nauji ar tinkami naudoti, paskirtimi ir veikimu atitinkantys pradinę detalę ir turintys garantiją iki pradinio Garantinio laikotarpio pabaigos.

ŠIUO TIKSLIAI APIBRĖŽIAMOS NOCO ATSAKOMYBĖS RIBOS: TAJ KEITIMAS ARBA TAISYMAS. ĮSTATYMO RIBOSE, NOCO NEPRIVALO ATLYGINTI GAMINIO PIRKĖJUI AR BET KOKIEMS TRETIEMS ASMENIMS UŽ JOKIUS IŠIMTINIUS, NETIESIOGINIUS, ANTRINIUS AR BAUDINIUS NUOSTOLIUS, ĮSKAITANT (BET NEAPSIRIBOJANT) PRARASTĄ PELNĄ, SUGADINTĄ NUOSAVYBĘ AR TRAUMĄ, BET KOKIU BŪDU SUSIJUSIĄ SU GAMINIU, KAD IR KOKIA BŪTŲ PRIEŽASTIS, NET JEI NOCO IR ŽINOJO APIE TOKIŲ NUOSTOLIŲ TIKIMYBĘ. ČIA IŠDĖSTYTOS GARANTIJOS ATSTOJA BET KOKIAS KITAS GARANTIJAS, AIŠKIAS, NUMANOMAS, ĮSTATYMINES AR KITOKIAS, TAIP PAT IR, BE IŠLYGŲ, NUMANOMAS PREKINĖS IŠVAIZDOS IR TINKAMUMO TAM TIKRAM TIKSLUI, BEI KYLANČIAS IŠ DALYKINIŲ SANTYKIŲ, VARTOJIMO AR PREKYBOS TVARKOS. JEI KOKIE NORS GALIOJANTYS ĮSTATYMAI REIKALAUJA GARANTIJŲ, SĄLYGŲ AR ĮSIPAREIGOJIMŲ, KURIŲ NEJMANOMA ATŠAUKTI AR PAKEISTI, ŠIS STRAIPSNIS TAIKOMAS MAKSIMALIU ĮMANOMU LYGIU, NUMATYTU TOKIUOSE ĮSTATYMUOSE.

Ši garantija teikiama išskirtinai Gaminio pirkėjui, kuris buvo įsigytas iš „NOCO“ ar „NOCO“ įgalioto pardavėjo ar platintojo, ir ji nepriskiriama ar neperduodama. Norėdamas pateikti garantinę pretenziją, pirkėjas privalo: (1) kreiptis į „NOCO“ techninės priežiūros skyrių el. paštu: support@no.co ar telefonu 1.800.456.6626

ir gauti prekės gražinimo leidimo (toliau „PGL“) numerį ir gražinimo vietos duomenis (toliau „Gražinimo vieta“); bei (2) išsiųsti gaminį, įskaitant PGL numerį ir gražinimo vietos kuponą. NESIŪSKITE GAMINIO PIRMA NEGAVĘ PGL IŠ „NOCO“ TECHNINĖS PRIEŽIŪROS SKYRIAUS.

TIESIOGINIS PIRKĖJAS ATSAKO UŽ (IR PRIVALO APMOKĖTI IŠ ANKSTO) VISAS PAKAVIMO IR SIUNTIMO IŠLAIDAS, SUSIJUSIAS SU GAMINIŲ SIUNTIMU GARANTINIAM REMONTUI.

NEPAISANT ANKSČIAU NURODYTOS INFORMACIJOS, ŠI NESUDĖTINGA GARANTIJA NEGALIOJA IR NETAIKOMA GAMINIAMS, KURIE: (a) naudojami, apdorojami ar saugomi netinkamai bei eksploatuojami esant išskirtinėms įtampos, temperatūros, smūgių ar vibracijos sąlygoms, kurie apgadinami dėl neatsargaus ar nerūpestingo naudojimo, nelaimingų atsitikimų, nesilaikant „NOCO“ saugaus ir efektyvaus naudojimo rekomendacijų; (b) netinkamai sumontuoti, eksploatuojami ar techniškai prižiūrimi; (c) keičiami / pakeisti be „NOCO“ aiškaus leidimo raštu; (d) buvo išmontuoti, pakeisti ar remontuoti ne „NOCO“ įgaliotuose techninės priežiūros centruose; (e) apie kurių defektus buvo pranešta pasibaigus garantiniam terminui.

ŠI NESUDĖTINGA GARANTIJA NETAIKOMA: (1) įprastiniam nusidėvėjimui; (2) kosmetinis gedimas neturi įtakos gaminio funkcionalumui; arba (3) Gaminiams be „NOCO“ serijos numerio ar kai jis pakeistas bei neįskaitomas.

NESUDĖTINGOS GARANTIJOS SĄLYGOS

Šios sąlygos taikomas tik šiam Gaminiai Garantiniu laikotarpiu. Ši nesudėtinga garantija negalioja pasibaigus nustatytam terminui nuo įsigijimo datos (pasibaigus nustatytam terminui nuo serijos numerio suteikimo datos, jei nėra įsigijimo įrodymų) arba nuo šiame dokumente anksčiau nurodytų sąlygų. Gražinkite gaminį kartu su reikiama dokumentais.

Su kvitu:

1 metus: Nemokamai. Su pirkimo įrodymo dokumentais - garantinis laikotarpis pradamas skaičiuoti nuo įsigijimo datos.

BE kvito:

1 metus: Nemokamai. BE pirkimo įrodymo dokumentų - garantinis laikotarpis pradamas skaičiuoti nuo serijos numerio suteikimo datos.

Rekomenduojame užregistruoti savo „NOCO“ gaminį, kad įkeltumėte jo pirkimą įrodančius dokumentus ir pratęstumėte galiojantį terminą. Galite registruoti savo „NOCO“ gaminį internetu: no.co/register. Jei turite klausimų dėl garantijos teikimo ar gaminio, kreipkitės į „NOCO“ techninės priežiūros skyrių (anksčiau nurodytu el. pašto adresu ar telefono Nr.) arba rašykite adresu: „The NOCO Company“, 30339 Diamond Parkway, #102, Glenwillow, OH 44139 USA (JAV).

NOCO BOOST[®] X[™]

GBX155



BĪSTAMI!

Lietotāja rokasgrāmata un garantija



PIRMS ŠĪS IERĪCES LIETOŠANAS IZLASIET UN IZPROTIET VISU DROŠĪBAS INFORMĀCIJU. Neievērojot šeit iekļautās drošības norādes, varat izraisīt **ELEKTRISKĀS STRĀVAS TRIECIENU, EKSPLOZIJU vai UGUNSGREĶU, kas var radīt NOPIETNAS vai NĀVEJOSĀS TRAUMAS vai IPAŠUMA BOJĀJUMU.**



Elektriskās strāvas trieciens. Šī ir elektroierīce, kas var izraisīt elektriskās strāvas triecienu un radīt nopietnu traumu. Nesagrieziet barošanas vadus. Negremdējiet ierīci ūdenī un neļaujiet tai kļūt mitrai.



Eksplozija. Izmantojot šo ierīci neuzraudzītiem, nesaderīgiem vai bojātiem akumulatoriem, varat izraisīt to eksploziju. Kamēr ierīci lietojat, neatstājiet to bez uzraudzības. Neizmantojiet palaidēju bojātam vai sasalušam akumulatoram. Izmantojiet ierīci vienīgi ieteiktā sprieguma akumulatoriem. Izmantojiet ierīci labi vēdināmās telpās.



Ugunsdrošība. Šī ir elektroierīce, kas izstaro siltumu un var radīt apdegumus. Nenosedziet ierīci. Kamēr izmantojat ierīci, nesmēķējiet un nelietojiet nekādu elektrisku dzirksteļu vai liesmu avotu. Sargiet ierīci no viegli uzliesmojošiem materiāliem.



Acu traumas. Kad lietojat šo ierīci, izmantojiet acu aizsarglīdzekļus. Akumulatori var eksplodēt un radīt lidojošas daļiņas. Akumulatoru skābe var izraisīt acu un ādas kairinājumu. Ja piesārņojums ir nonācis acīs vai uz ādas, nekavējoties noskalojiet skarto vietu ar tīru tekošu ūdeni un sazinieties ar toksikoloģijas kontroles centru.



Eksplozīvās gāzes. Darbs svina-skābes akumulatora tuvumā ir bīstams. Akumulatori parastas akumulatora darbības laikā izdala eksplozīvās gāzes. Lai mazinātu akumulatora eksplozijas risku, ievērojiet visas drošības informācijas norādes un akumulatora ražotāja un jebkuras lietošanai akumulatora tuvumā paredzētas ierīces ražotāja instrukcijas. Pārskatiet brīdinājuma marķējumus uz šīm ierīcēm un dzinēja.

Latviski

Lai iegūtu plašāku informāciju
un atbalstu, dodieties uz:

www.no.co/support

Svarīgi norādījumi par drošību

UZMANĪBU:

Manuālais režīms atspējo visus drošības līdzekļus. Ja to lieto nepareizi vai neatbilstoši ieteiktajam lietošanas veidam, var tikt izraisīta trauma vai nāve, kā arī tikt anulēta garantija. Aizdegšanās, sprādziena un apdegumu risks. Nesajaukt, nesaspīst, neuzsildīt virs 60 °C (140 °F) un nededzināt! Šī ierīce ir paredzēta īslaicīgai lietošanai ārpus telpām, un, lietojot ierīci mitrā vidē, jāievēro saprātīga piesardzība.

BRĪDINĀJUMS:

Neuzlādējiet iekšējo akumulatoru vairāk kā nepieciešams! Skatīt instrukciju rokasgrāmatu. Nesmēkēt, neaizdedzināt sērskociņu un neradīt dzirksteļi barošanas bloka tuvumā! Iekšējā akumulatora uzlāde ir jāveic tikai labi vēdināmā vietā un tikai tad, kad tas netiek lietots.

UZMANĪBU:

Cilvēku savainošanas risks. Nelietojiet šo ierīci, ja strāvas vads vai akumulatora kabeli ir jebkādā veidā bojāti! Šī ierīce nav paredzēta izmantošanai komerciālās remonta iestādēs. Šī ierīce ir paredzēta glabāšanai telpās, kad tā netiek lietota. Šo ierīci nedrīkst uzglabāt vai atstāt ārpus telpām, kad tā netiek izmantota.

Kalifornijas pavalsts 1986. gada Likums par dzeramā ūdens drošumu un tā toksiskuma kontroli. Akumulatora spaiļes, pieslēgšanas spaiļes un saistītie piederumi satur ķīmiskas vielas, tostarp svini. Šie materiāli Kalifornijas pavalstī ir atzīti par tādiem, kas izraisa vēzi un iedzimtus defektus vai rada citu reproduktīvu bīstamību. **Personiski piesardzības pasākumi.** Izmantojiet ierīci vienīgi tai paredzētajā nolūkā. Kādai personai jāatrodas jūsu balss dzirdamības attālumā vai pietiekami tuvu, lai ārkārtas situācijā varētu jums palīdzēt. Nodrošiniet tuvumā tīru ūdeni un ziepes gadījumam, ja nonākat saskarē ar akumulatora skābi. Strādājot akumulatora tuvumā, lietojiet pilnīgus acu aizsarglīdzekļus un valkājiet aizsargapģērbu. Vienmēr pēc darba ar akumulatoriem un saistītiem materiāliem mazgājiet rokas. Strādājot ar akumulatoriem, neizmantojiet un nevalkājiet metāla priekšmetus, piemēram, darbarīkus, pulksteņus vai rotaslietas. Ja metāls nokrīt uz akumulatora, tas var izraisīt dzirksteles vai īssavienojumu, kā rezultātā var rasties elektriskās strāvas trieciens, ugunsgrēks vai eksplozija, radot smagu vai nāvējošu traumu vai īpašuma bojājumu. **Nepilngadīgas personas.** Ja "pircējs" iegādājas ierīci, paredzot, ka to lieto nepilngadīga persona, pieaugušais pircējs atņemas pirms ierīces lietošanas iepazīstināt nepilngadīgo personu ar precīzu instrukciju un brīdinājumiem. Pretējā gadījumā "pircējs" uzņemas pilnīgu atbildību un piekrist atbildzināt "NOCO" par jebkurām sekām, ja nepilngadīga persona ierīci lieto neparedzētā nolūkā vai nepareizi. **Aizrišanās bīstamība.** Piederumi var radīt aizrišanās risku bērniem. Neatstājiet bērnus bez uzraudzības ierīces vai piederumu tuvumā. Ierīce nav rotalīta. **Darbības ar ierīci.** Rīkojieties ar ierīci uzmanīgi. Triecienu var bojāt ierīci. Neizmantojiet bojātu ierīci, tostarp (bet ne tikai), ja tai ir iekšējais korpuss vai bojāti kabeli. Neizmantojiet ierīci, ja barošanas vads ir bojāts. Mitrums un šķidrums var bojāt ierīci. Neestrādājiet ar ierīci vai elektriskām sastāvdaļām šķidrums tuvumā. Glabājiet un lietojiet ierīci sausā vietā. Nelietojiet ierīci, ja tā ir kļuvusi mitra. Ja ierīci jau lietojat un tā kļūst mitra, nekavējoties atvienojiet to no akumulatora un pārtrauciet lietot. Neatvienojiet ierīci, velkot aiz kabeliem. **UZMANĪBU:** Karsta virsma. Pirms apstrādes pagaidiet, līdz iekārta atdziest. **Pārveidojumi.** Nemēģiniet mainīt, pārveidot vai remontēt kādu

ierīces daļu. Ierīces izjaukšana var izraisīt smagu vai nāvējošu traumu vai bojāt īpašumu. Ja ierīce ir bojāta, darbojas ar traucējumiem vai nonāk saskarē ar šķidrumu, pārtrauciet to lietot un sazinieties ar "NOCO". Jebkuri ierīces pārveidojumi anulēs garantiju. **Piederumi.** Šī ierīce ir apstiprināta lietošanai vienīgi ar "NOCO" piederumiem. "NOCO" neuzņemas atbildību par lietotāja drošību vai bojājumu, izmantojot "NOCO" neapstiprinātus piederumus. **Novietojums.** Neļaujiet akumulatora skābei nonākt saskarē ar ierīci. Neizmantojiet ierīci noslēgtās telpās vai vietā ar ierobežotu ventilāciju. Nenovietojiet akumulatoru uz ierīces virsmas. Savienotājdavus izvietojiet tā, lai novērstu to nejašu bojāšanu, ko var izraisīt kustīgas transportlīdzekļa daļas (tostarp pārsegs un durvis) vai darbībā esošas dzinēja daļas (tostarp ventilatora lāpstiņas, siksnas un skrīmeļi), vai tādas situācijas rašanos, kas var izraisīt smagu vai nāvējošu traumu. **Darba temperatūra.** Šī ierīce ir paredzēta darbam vides temperatūrā no -20 °C līdz 50 °C. Neizmantojiet ierīci ārpus norādītā temperatūras diapazona. Neizmantojiet palaidēju sasalušam akumulatoram. Ja akumulators pārāk sakarst, nekavējoties pārtrauciet ierīci lietot. **Glabāšana.** Neizmantojiet vai neglabājiet ierīci vietās, kurās ir augsta putekļu vai gaisā izdalītu vielu koncentrācija. Glabājiet ierīci uz līdzenas, drošas virsmas, lai tā nenokristu. Glabājiet ierīci sausā vietā. Glabāšanas temperatūra ir no -20 °C līdz 50 °C (vidējā temperatūra). Nekādā gadījumā temperatūra nedrīkst pārsniegt 80 °C. **Saderība.** Šī ierīce ir saderīga vienīgi ar 12 voltu svina-skābes akumulatoriem. Nemēģiniet izmantot ierīci cita veida akumulatoram. Izmantojot palaidēju akumulatoram ar citu ķīmisko sastāvu, varat izraisīt smagu vai nāvējošu traumu vai bojāt īpašumu. Pirms mēģināt lietot palaidēju akumulatoram, sazinieties ar akumulatora ražotāju. Neizmantojiet palaidēju akumulatoram, ja skaidri nezināt akumulatora ķīmisko sastāvu vai spriegumu. **Akumulators.** Ierīcē iebūvēto litija-jonu akumulatoru drīkst mainīt vienīgi "NOCO" pārstāvis, un akumulators utilizācijai ir jānodod atsevišķi no māsaimniecības atkritumiem. Nemēģiniet akumulatoru mainīt saviem spēkiem un neveiciet nekādas darbības ar tādu litija-jonu akumulatoru, kurš ir bojāts vai kuram ir noplūde. Nekādā gadījumā neizmetiet akumulatoru māsaimniecības atkritumos. Akumulatoru nodošana māsaimniecības atkritumos ir nelikumīga saskaņā ar pavalsts un federālajiem vides tiesību aktiem un noteikumiem. Izlietotos akumulatorus vienmēr nogādājiet vietējā akumulatoru savākšanas centrā. Ja ierīces akumulators ir ārkārtīgi karsts, izdala smaku, ir deformēts, bojāts vai tam ir novērojams kas neparasts, nekavējoties pārtrauciet ierīci izmantot un sazinieties ar "NOCO". **Akumulatora uzlāde.** Uzlādējiet ierīci ar komplektācijā iekļauto USB uzlādes kabeli vai 12 V automašīnas lādētāju. NOCO neiesaka izmantot trešās puses C tipa USB kabeļus un barošanas adapterus un neatbild par bojājumiem, savainojumiem un/vai nāvi, ja tiek izmantoti trešo pušu uzlādes līdzekļi. Lietojot zemas kvalitātes strāvas adapterus, ievērojiet piesardzību, jo tie var radīt nopietnu elektrorisku, kas var izraisīt traumu un/vai nāvi cilvēkam, ierīcei un īpašumam. Izmantojot bojātus kabeļus vai lādētājus, vai veicot uzlādi mitros apstākļos, var tikt izraisīts elektrošoks. Izmantojot universālos vai trešo pušu barošanas adapterus, var tikt saīsināts produkta kalpošanas laiks un izraisīti produkta darbības traucējumi. NOCO neatbild par lietotāja drošību, ja tiek lietoti piederumi vai izejmateriāli, ko nav apstiprinājis uzņēmums NOCO. Izmantojot USB strāvas adapteri, lai uzlādētu produktu, pārliecinieties, vai maiņstrāvas spraudnis ir pilnībā ievietots adapterī, un tikai tad pievienojiet to strāvas kontaktligzdai. Normālos lietošanas apstākļos strāvas adapteri var sasilt, tāpēc to ilgstoša saskare ar ādu var izraisīt miesas bojājumus. Izmantojot strāvas adapterus, vienmēr nodrošiniet atbilstošu ventilāciju ap tiem. Lai nodrošinātu maksimālu akumulatora darbības laiku, izvairieties no produkta uzlādes ilgāk par nedēļu, jo pārmērīga uzlāde var saīsināt akumulatora darbības laiku. Laika gaitā neizlietotais produkts izlādējas, un tas pirms lietošanas ir jāuzlādē. Atvienojiet produktu no elektrības avotiem, kad tas netiek lietots. Lietojiet produktu tikai tam paredzētajiem mērķiem. **Medicīniskas ierīces.** Palaidējs var izstarot elektromagnētisko lauku. Tajā ir magnētiskas sastāvdaļas, kuras var traucēt elektrokardiosimulatoru, defibrilatoru vai citu medicīnisku ierīču darbību. Šāds elektromagnētiskais lauks var traucēt elektrokardiosimulatoru vai citu medicīnisku ierīču darbību. Ja izmantojat kādu medicīnisku ierīci, tostarp elektrokardiosimulatoru, pirms šī palaidēja lietošanas konsultējieties ar savu ārstu. Ja rodas aizdomas, ka palaidējs traucē medicīniskās ierīces darbību, nekavējoties pārtrauciet to lietot un konsultējieties ar ārstu. **Medicīniskais stāvoklis.** Ja jums ir tāds medicīniskais stāvoklis, kuru ierīce, jūsu prāt, var ietekmēt,

tostarp (bet ne tikai) epileptiskas lēkmes, īslaicīgi samaņas zudumi, acu pārpūle vai galvassāpes, pirms ierīces lietošanas konsultējieties ar savu ārstu. Iebūvētā jaudīgā lukturniša izmantošana ietver jutīguma pret gaismu risku. Lukturniša izmantošana stroboskopiskajā režīmā vai izraisīt lēkmes personām ar fotojutīgu epilepsiju, radot nopietnu vai nāvējošu traumu. **Lukturītis.** Skatīšanās tieši lukturnīti var izraisīt neatgriezenisku acs traumu. Ierīce ir aprīkota ar jaudīgu iepriekš fokusētu gaismas diodes lukturnīti, kas augstākajā iestatījumā izstaro spēcīgu gaismu. **Tīrīšana.** Pirms apkopes vai tīrīšanas izslēdziet ierīci. Ja ierīce nonāk saskarē ar šķidrumu vai jebkādu piesārņojumu, nekavējoties noīriet to un nožāvējiet. Izmantojiet mikstu, plūksnas nesaturošu (mikrošķiedru) drāniņu. Neļaujiet mitrumam nonākt atverēs. **Eksplōzīva vide.** Ievērojiet visas norādes un instrukcijas. Neizmantojiet ierīci vidē, kurā ir eksplozijas bīstamība, tostarp degvielas uzpildes zonās vai vietās, kurās ir ķīmiskas vielas vai tādas daļiņas kā graudi, putekļi vai metāla pulveri. **Augsta riska darbības.** Šī ierīce nav paredzēta lietošanai gadījumos, kad tās kļūme var izraisīt smagu vai nāvējošu traumu vai nopietnu kaitējumu videi. **Radiofrekvenču traucējumi.** Ierīce ir izstrādāta, pārbaudīta un ražota atbilstoši radiofrekvenču starojuma noteikumu prasībām. Šāds ierīces starojums var nelabvēlīgi ietekmēt citu elektronisku ierīču darbību, veicinot to disfunkciju. **Modeļa numurs: GBX155.** Šī ierīce atbilst FCC (Federālās sakaru komisijas) noteikumu 15. daļas prasībām. Lietošana ir pakļauta šādiem diviem nosacījumiem: 1) Šī ierīce nedrīkst radīt kaitīgus traucējumus, un 2) šai ierīcei ir jābūt izturīgai pret uztvertajiem ārējiem traucējumiem, tostarp traucējumiem, kas var izraisīt nevēlamu darbību. **PIEZĪME.** Šī ierīce tika pārbaudīta un atzīta par atbilstošu visiem A klases digitālajām ierīcēm noteiktajiem ierobežojumiem saskaņā ar FCC noteikumu 15. sadaļu. Šie ierobežojumi ir paredzēti, lai nodrošinātu pietiekamu aizsardzību pret kaitīgiem traucējumiem, kad ierīce tiek izmantota komerciālā vidē. Šī ierīce ģenerē, izmanto un var izstarot radiofrekvenču enerģiju, tādēļ gadījumā, ja ierīce nav uzstādīta un lietota saskaņā ar rokasgrāmatā minētajām norādēm, tā var radīt radiosakariem nepieļaujamus traucējumus. Šīs ierīces lietošana dzīvojamās telpās var radīt nelabvēlīgu iedarbību, un šādā gadījumā lietotājam būs jānovērš traucējumi, pašam sedzot izdevumus.

Kā lietot

1. darbība. Uzlādējiet ierīci GBX155.

Modelis GBX155 tiek piegādāts daļēji uzlādētā veidā, un pirms lietošanas tas ir jāuzlādē līdz galam. Savienojiet GBX155, izmantojot komplektācijā iekļauto C tipa USB uzlādes kabeli vai 12 V automašīnas lādētāju ar C tipa USB ieejas/izejas portu. To var uzlādēt no jebkura USB porta ar strāvas padevi, piemēram, no maiņstrāvas adaptera, automašīnas lādētāja, klēpjatora un citām ierīcēm. C tipa USB ieejas/izejas ports izmanto Power Delivery 3.0 tehnoloģiju, kas spēj saņemt/padot līdz pat 60 W jaudu. GBX155 uzlādes laiks atšķirsies atkarībā no izlādes līmeņa un izmantotā enerģijas avota. Faktiskie rezultāti var atšķirties atkarībā no akumulatora stāvokļa.

Atkārtotas uzlādes laikā iebūvētā akumulatora uzlādes līmeni norāda uzlādes gaismas diodes. Gaismas diodes lēnām mirgo, iedegoties un nodziestot, un paliek degam, līdz visas četras uzlādes gaismas diodes deg. Kad akumulators ir pilnīgi uzlādēts, zaļā 100 % uzlādes gaismas diode deg, bet 25 %, 50 % un 75 % uzlādes gaismas diodes nodziest. Zaļā 100 % uzlādes gaismas diode palaikam mirgo, norādot, ka notiek uzturēšanas uzlāde.

Atkārtotas uzlādes laiks:	Uzlādes ierīces pamata parametri:
64h	2,5W
32h	5W
16h	10W

Iebūvētā akumulatora līmenis



Ātrā uzlāde.

Modelis GBX155 ir aprīkots ar ātrās uzlādes tehnoloģiju, kas ļauj to uzlādēt ar jaudu līdz 60 W. Lai pilnībā izmantotu šo funkciju, ir nepieciešams saderīgs lādētājs, kas spēj izmantot ICW USB-C Power Delivery 3.0. Ātrās uzlādes indikators, ja uzlādes ātrums pārsniedz 15 W, kas norāda, ka ir aktivizēta tehnoloģija USB Power Delivery 3.0.

Automobiļu lādētājs.

Visefektīvākais veids, kā uzlādēt GBX155, ir The NOCO Automotive Charger (nav iekļauts komplektā). PIEZĪME. Lai automātiskais lādētājs varētu ātri uzlādēt ierīci, transportlīdzeklim jābūt ieslēgtam / braucošam.

Enerģijas avots.

Uzlādējot USB ierīces, ir svarīgi vispirms ieslēgt GBX155 ierīci un pēc tam pieslēgt uzlādējamo USB ierīci. PIEZĪME. Ja GBX155 ierīce nav ieslēgta vispirms, tā iztukšos strāvu no USB ierīces, ja tā ir saderīga ar DRP. Lai uzlādētu GBX155 ar ierīci, kas saderīga ar DRP (piemēram, tālruni, klēpj datoru, strāvas banku), pirms kabeļa savienojuma izveidošanas starp GBX155 un DRP ierīci pārliedzieties, ka GBX155 ir izslēgta.

2. darbība. Pievienojiet pie akumulatora.

Uzmanīgi izlasiet un izprotiet transportlīdzekļa īpašnieka rokasgrāmatu par īpašajiem piesardzības pasākumiem un ieteicamajām transportlīdzekļa iedarbināšanas metodēm. Pirms šī produkta lietošanas, noteikti nosakiet akumulatora spriegumu un ķīmisko sastāvu, skatot akumulatora īpašnieka rokasgrāmatu. Modelis GBX155 ir paredzēts tikai 12 voltu svina-skābes akumulatoru iedarbināšanai. Pirms savienojuma izveides ar akumulatoru, pārbaudiet, vai jums ir 12 voltu svina skābes akumulators. Modelis GBX155 nav piemērots cita tipa akumulatoriem. Konstatējiet, kāda ir akumulatora spaiļu polaritāte. Pozitīvo spaiļi parasti apzīmē ar šiem burtiem vai simbolu (POS, P, +). Negatīvo spaiļi parasti apzīmē ar šiem burtiem vai simbolu (NEG, N, -). Neveidojiet savienojumus ar karburatoru, degvielas caurļvadiem vai plānām lokšņu metāla daļām. Tālāk sniegtie norādījumi attiecas uz negatīvo zemējuma sistēmu (visbiežāk). Ja jūsu transportlīdzeklim ir pozitīva zemējuma sistēma (ļoti reti), skatiet transportlīdzekļa rokasgrāmatā norādījumus par pareizu iedarbināšanu.

1. Nospiediet ieslēgšanas/izslēgšanas pogu, lai sāktu iedarbināšanu, un visi indikatori vienreiz nomirgos. Ja akumulators ir pievienots pareizi, iedegas baltais pastiprināšanas indikators un secīgi iedegas akumulatora uzlādes indikatori. Tiklīdz akumulators ir noteikts, sākas 60 sekunžu noildzes atskaite.

3. darbība. Iedarbināšana no ārēja strāvas avota.

1. Pirms mēģināt iedarbināt transportlīdzekli no ārēja strāvas avota, pārbaudiet, vai visas tā elektroierīces (priekšējie lukturi, radio, gaisa kondicionieris u. c.) ir izslēgtas.

Ātrā uzlāde.

Atkārtotas uzlādes laiks:	Uzlādes ierīces pamata parametri:
2,7h	60W

Automobiļu lādētājs.

Atkārtotas uzlādes laiks:	Uzlādes ierīces pamata parametri:
2,7h	60W

2. Mēģiniet iedarbināt transportlīdzekli. Lielākā daļa transportlīdzekļu nekavējoties iedarbosies. Ja transportlīdzeklis neiedarbojas uzreiz, pagaidiet 20-30 sekundes un mēģiniet vēlreiz. Kad 60 sekunžu noildze beidzas, ierīce ir jāatslēdz un pēc tam atkal jāieslēdz, lai sāktu iedarbināšanas darbību secību. Nemēģiniet veikt iedarbināšanu, izmantojot ārējo strāvas avotu, vairāk kā piecas (5) reizes piecpadsmit (15) minūšu laikā. Pirms transportlīdzekļa iedarbināšanas, vēlreiz ļaujiet ierīcei GBX155 piecpadsmit (15) minūtes atpūsties.

3. Mēģiniet iedarbināt transportlīdzekli. Lielākā daļa transportlīdzekļu nekavējoties iedarbosies. Ja transportlīdzeklis neiedarbojas uzreiz, pagaidiet 20-30 sekundes un mēģiniet vēlreiz. Kad 60 sekunžu noildze beidzas, ierīce ir jāatslēdz un pēc tam atkal jāieslēdz, lai sāktu iedarbināšanas darbību secību. Nemēģiniet veikt iedarbināšanu, izmantojot ārējo strāvas avotu, vairāk kā piecas (5) reizes piecpadsmit (15) minūšu laikā. Pirms transportlīdzekļa iedarbināšanas, vēlreiz ļaujiet ierīcei GBX155 piecpadsmit (15) minūtes atpūsties.

4. Kad transportlīdzeklis ir iedarbināts, izslēdziet ierīci, atvienojiet akumulatora spaiļes un noņemiet ierīci GBX155.

60 sekunžu noildze.

Tiklīdz akumulators ir noteikts, sākas 60 sekunžu atskaite. Kad 60 sekundes ir pagājušas, startēšanas funkcija, izmantojot ārējo strāvas avotu, tiek deaktivizēta. Pastiprināšanas indikators izslēdzas, un iekšējā akumulatora uzlādes indikatori norāda pašreizējo bloka uzlādes līmeni. Lai atiestatītu funkciju iedarbināšanai no ārējā strāvas avota, nospiediet strāvas pogu. Lai ierīci ieslēgtu un atsāktu iedarbināšanu no ārējā strāvas avota, vēlreiz nospiediet strāvas pogu.

UZMANĪBU.

IZMANTOJOT MANUĀLO IGNORĒŠANAS REŽĪMU, 60 SEKUNŽU NOILDZE IR ATPĒJOTA. KAMĒR MANUĀLĀ IGNORĒŠANA IR AKTIVIZĒTA, STRĀVAS PADEVE TURPINĀS. LAI PALIELINĀTU IEDARBINĀŠANAS REIŽU SKAITU, IZMANTOJOT ĀRĒJO STRĀVAS AVOTU, PASTIPRINĀŠANAS BLOKU IETEICAMS IZSLĒGT, TIKLĪDZ TRANSPORTLĪDZEKLIS IR IEDARBINĀTS.

Zemsprieguma akumulatori un manuāla darbība

Ierīce GBX155 ir paredzēta iedarbināšanai no ārēja strāvas avota svina-skābes akumulatoriem ar spriegumu no 12 voltiem līdz 3 voltiem. Ja akumulatora spriegums ir zem 3 voltiem, baltā forsētās uzlādes gaismas diode nedegs. Tas norāda, ka ierīce GBX155 nevar noteikt akumulatoru. Ja palaidējs ir jāizmanto akumulatoram ar spriegumu zem 3 voltiem, jāizmanto manuāla vadība, kas ļauj forsēti ieslēgt ārēja strāvas avota iedarbināšanas funkciju.

UZMANĪBU.

IZMANTOJIET ŠO REŽĪMU ĪPAŠI PIESARDZĪGI. ŠIS REŽĪMS IR PAREDZĒTS VIENĪGI 12 VOLTU SVINA-SKĀBES AKUMULATORIEM. GAN AIZSARDŽĪBA PRET DZIRKSTELĒM, GAN PRETĒJAS POLARITĀTES AIZSARDŽĪBAS FUNKCIJA IR ATPĒJOTA. PIRMS ŠĪ REŽĪMA IZMANTOŠANAS ĪPAŠU UZMANĪBU PIEVĒRSIET AKUMULATORA POLARITĀTEI. NEPIELĀUJIET POZITĪVĀS UN NEGATĪVĀS AKUMULATORA SPAIĻES SAVSTARPĒJU SASKARŠANOS VAI SAVIENOJUMU, JO TIKS RADĪTAS DZIRKSTELĒS. ŠAJĀ REŽĪMĀ TIEK IZMANTOTA ĻOTI ŠTĪPRA STRĀVA (LĪDZ 4250 A), KAS VAR IZRAISĪT DZIRKSTELĒS UN LIELU KARSTUMU, JA REŽĪMU NELIETO PAREIZI. JA NEJŪTĀTIES DROŠI ATTIECĪBĀ UZ ŠĀ REŽĪMA LIETOŠANU, NEMĒĢINIET TO DARĪT UN LŪDZIET PROFESIONĀLU PALĪDŽĪBU.

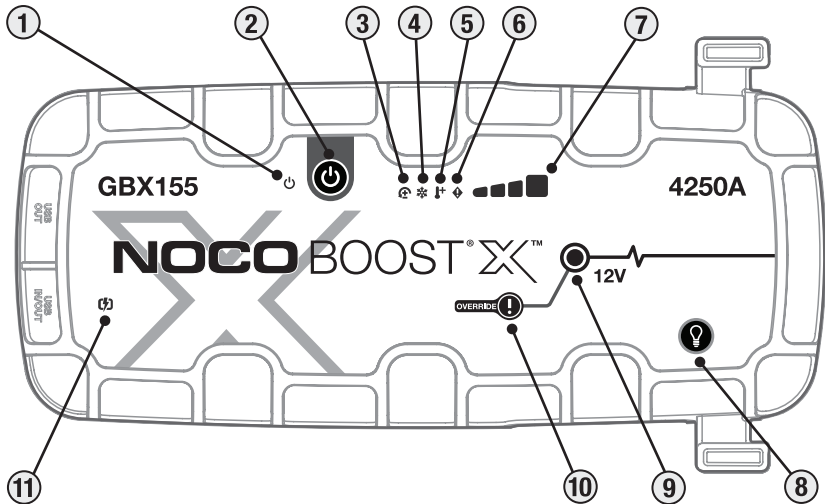

Saskarne

1. Barošanas gaismas diode Deg, kad ierīce ir ieslēgta. Iedegsies oranžā krāsā pēc 60 sekunžu noildzes laika atskaites, līdz skavas tiks noņemtas no automašīnas akumulatora vai GBX155 atkal tiks izslēgta un atkal ieslēgta.

2. Ieslēgšanas/izslēgšanas poga Nospiediet, lai ieslēgtu un izslēgtu ierīci vai pēc 60 sekunžu taimauta restartētu.

3. Pretējas polaritātes kļūdas indikators — Iedegas sarkanā krāsā, ja tiek konstatēta pretēja polaritāte.

4. Aukstuma gaismas diode. Ja iekšējā temperatūra ir pārāk zema, deg nepārtraukti vai mirgo zilā krāsā.

5. Karstuma gaismas diode. Ja iekšējā temperatūra ir pārāk augsta, deg nepārtraukti vai mirgo sarkanā krāsā.

6. Kļūdas gaismas diode Mirgo "ieslēgts" un "izslēgts" dažādās secībās (no 1 līdz 6 mirgo), lai paziņotu par kļūdu apstākļiem.

7. Iebūvētā akumulatora līmenis Rāda iebūvētā akumulatora uzlādes līmeni.





8. Gaismas režīma poga Pārslēdz īpaši spilgtu gaismas diodi 7 gaismas režīmos: 100 % > 50 % > 10 % > SOS > Mirgo > Stroboskopisks apgaismojums > Izslēgta

9. Forsētās uzlādes gaismas diode Deg baltā krāsā, kad forsētā uzlāde ir aktīva. Ja ierīce GBX155 akumulatoram ir pievienota pareizi, tā automātiski nosaka akumulatoru un pārslēdzas forsētās uzlādes režīmā (gaismas diode mirgo baltā krāsā, kad manuālās vadības funkcija ir aktīva).

10. Manuālās vadības poga Lai iespējotu, nospiediet un turiet nospiestu 3 (trīs) sekundes. **BRĪDINĀJUMS! Atspējo drošības aizsardzību un manuāli ieslēdz forsēto uzlādi. Lietojams tikai tad, ja akumulatora spriegums ir pārāk zems, lai to varētu noteikt.**

11. Ātrās uzlādes indikators — Iedegas baltā krāsā, ja ir aktivizēta ātrā uzlāde. Ātrās uzlādes gaismas diode kļūst sarkana (nepārtraukti / mirgo), ja ir kļūda.

Problēmu novēršana

	Kļūda	Iemesls/risinājums
	Deg Sarkanā Krāsā	Konstatēta pretēja polaritāte. / Samainiet akumulatora savienojumus.
	Vienu (1) reizi mirgo	Uz akumulatora spailēm konstatēts īssavienojums. / Atslēdziet visas slodzes, pievienojiet spaiļes atpakaļ pie akumulatora.
	Divas (2) reizes mirgo	Augsts spriegums, kas noteikts pie skavām (GBX155 ir pievienots sprieguma sistēmai, kas lielāka par 12 V, piemēram, 24 V).
	Trīs (3) reizes mirgo	Konstatēta bojāta akumulatora šūna. / Ja iekšējā akumulatora šūna uzlādes laikā ir pārtraukusi darboties.
	Četrvietīga (4) zibspuldze	Uzlādes noildzes kļūda (t.i., GBX155 ir pārāk ilgi beztaras maksas).
	Seši (6) zibspuldze	Caur skavām, veicot pastiprināšanas režīmu, GBX155 tiek atpazīta uzlāde (t.i., GBX155 ir manuālā ignorēšanas režīmā un pēc tam pievienota sistēmai, kas lielāka par 12 V, piemēram, 24 V).
	Karstuma gaismas diode: deg.	Ierīce ir pilnībā darbināma, bet tuvojās augšējai temperatūras robežai. / Ļaujiet ierīcei atdzist.
	Karstuma gaismas diode: mirgo.	Ierīce ir pārāk karsta, lai sāktu, šajā stāvoklī ir pieejams tikai lukturis. / Ļaujiet ierīcei atdzist.
	Aukstuma gaismas diode: deg.	Ierīce ir pilnībā darbināma, bet tuvojās apakšējai temperatūras robežai. / Ļaujiet ierīcei sasilt.
	Aukstuma gaismas diode: mirgo.	Ierīce ir pārāk auksta, lai sāktu, tikai šādā stāvoklī ir pieejams tikai lukturis / Ļaujiet ierīcei sasilt.
	Mirgo sarkanā krāsā	Ja uzlādējat ierīci, pārbaudiet, vai kabelis vai lādētājs nav bojāts. Ja uzlādējat USB-C ierīci, pārbaudiet, vai kabelis vai ierīce nav bojāti. Ja problēma joprojām pastāv, sazinieties ar NOCŌ atbalsta dienestu.
	Deg Sarkanā Krāsā	Pievienots lādētājs nav saderīgs. / Atvienojiet USB kabeli, izslēdziet / ieslēdziet ierīci, izmantojiet citu lādētāju.

Tehniskā specifikācija

Iebūvētais akumulators: 99Wh Litija jonu

Maksimumpstrāve: 4250A

Darba temperatūra: no -20 °C līdz +50 °C

Uzlādes temperatūra: no 0 °C līdz +40 °C

Glabāšanas temperatūra: no -20 °C līdz +50 °C (vid. temp.)

C tipa USB (ieejas): 5V 1.5A/9V 3A/12V 3A/15V 3A/20V 3A

C tipa USB (/izejas): 5V 3A/9V 3A/12V 3A/15V 3A/20V 3A

USB (izeja): Līdz 5 V līdzstr. 2,1 A / līdz 10 W

Korpasa aizsardzība: IP65 (ar noslēgtiem portiem)

Dzesēšana: Dabiska konvekcija

Izmēri (P x G x A) 30,6 x 16,3 x 6,9 Centimetriem

Svars: 2,6 Kilogramiem (5,82 lb)

“NOCO” 1 (viena) gada ierobežota garantija.

Uzņēmums “NOCO” (“NOCO”) garantē, ka šis produkts (“Produkts”) būs bez materiālu un apdares defektiem 1 (vienu) gadu no pirkuma datuma (“Garantijas periods”). Defektus, kuri tiks ziņoti Garantijas perioda laikā, “NOCO” pēc saviem ieskatiem novērsīs vai arī aizstās defektīvos Produktus ar citiem. Aizstāšanas detaļas vai produkti būs jauni vai funkcionāli izmantojami un ar oriģinālajai daļai līdzvērtīgām funkcijām un veiktspēju, kā arī ar garantiju sākotnējā Garantijas perioda atlikušajam laikam.

“NOCO” ATBILDĪBA TĀDĒJĀDI IR SKAIDRI IEROBEŽOTA AR AIZSTĀŠANU VAI REMONTU. CIKTĀL TO ATĻAUJ TIESĪBU AKTI, “NOCO” NEUZŅEMAS ATBILDĪBU PRET PRODUKTA PIRČEJU VAI TREŠŅŅ PERSONU PAR JEBKĀDU ĪPAŠU, NETIEŠU, IZRIETOŠU KAITĒJUMU VAI SODA SANKCIJĀM, TOSTARP (BET NE TIKAI) PAR JEBKĀDĀ VEIDĀ AR PRODUKTU SAISTĪTU RADUŠOS PEĻNAS ZAUDĒJUMU, ĪPAŠUMA BOJĀJUMU VAI PERSONAS TRAUMU, PAT JA “NOCO” BIJA INFORMĀCIJA PAR ŠĀDA KAITĒJUMA IESPĒJAMĪBU. ŠEIT IZKLĀSTĪTĀJĀM GARANTIJĀM IR TĀDS PATS JURIDISKAIS SPĒKS KĀ VISĀM CITĀM SKAIDRI VAI NETIEŠI AR LIKUMU VAI CITĀDI NOTEIKTĀM GARANTIJĀM, TOSTARP (BEZ IEROBEŽOJUMA) DOMĀJAMĀM GARANTIJĀM PAR ATBILSTĪBU TIRDZniecības prasībām UN PIEMĒROTĪBU NOTEIKTĀM NOLŪKĀM, KĀ ARĪ TĀM, KAS IZRIET NO IERASTĀS PRAKSES, LIETOŠANĀS VAI TIRDZniecības PRAKSES. JA KĀDI PIEMĒROJAMIE TIESĪBU AKTI NOSAKA GARANTIJAS, NOSACĪJUMUS VAI PIENĀKUMUS, KO NEVAR IZSLĒGT VAI MAINĪT, ŠIS PUNKTS IR PIEMĒROJAMS, CIKTĀL TO PIĻĀUJ ATTIECĪGIE TIESĪBU AKTI.

Šī garantija tiek piešķirta vienīgi produkta sākotnējam pircējam no NOCO vai no iepriekš apstiprināta tālākpārdevēja vai izplatītāja, un tā nav piešķirama vai nododama tālāk. Lai pieteiktu garantijas prasību, pircējam: 1) jāpieprasa un jāsaņem preču atpakaļnosūtīšanas atļaujas (“RMA”) numurs un informācija

par atpakaļnosūtīšanas adresi ("atpakaļnosūtīšanas adrese") no NOCO atbalsta dienesta, nosūtot e-pastu uz adresi support@no.co vai zvanot pa tālruni 1.800.456.6626; un 2) jānosūta Produkts, pievienojot RMA numuru un kvīti uz atpakaļnosūtīšanas adresi. NESŪTIET PRODUKTU, JA NO NOCO ATBALSTA DIENESTA NAV SAŅEMTS RMA NUMURS.

LAI NOŠŪTĪTU PRODUKTUS GARANTIJAS PAKALPOJUMA SAŅEMŠANAI, SĀKOTNĒJAM PIRCĒJAM, IEPRIEKŠ VEICOT MAKSĀJUMU, IR JĀSEDZ VISAS IEPAKOŠANAS UN TRANSPORTĒŠANAS IZMAKSAS.

NEATKARĪGI NO IEPRIEKŠMINĒTĀ, ŠĪ VIENKĀRŠĀ GARANTIJA NAV SPĒKĀ UN UN NETIEK PIEMĒROTA IZSTRĀDĀJUMIEM, KURI: a) ir nepareizi izmantoti, apstrādāti, ekspluatēti vai uzglabāti, cietuši nelaimes gadījumā vai darbojušies pārmērīga sprieguma, temperatūras, trieciena vai vibrācijas apstākļos, kas pārsniedz NOCO ieteikumus par drošu un efektīvu lietošanu; b) nepareizi uzstādīti, darbināti vai uzturēti; c) ir (tikuši) modificēti bez tieši izteiktas, rakstiskas piekrišanas no NOCO puses; d) ir pakļauti demontāžai, uzlabošanai vai remontam, ko veicis kāds, kas nav saistīts ar NOCO; e) bojājumi, par kuriem ir paziņots pēc garantijas perioda.

ŠĪ VIENKĀRŠĀ GARANTIJA NEATTIECAS UZ: 1) normālu nolietojumu; 2) kosmētiskiem bojājumiem, kas neietekmē funkcionalitāti; vai 3) izstrādājumiem, kuriem trūkst NOCO sērijas numura, tas ir mainīts vai nesalasāms.

VIENKĀRŠĀS GARANTIJAS NOSACĪJUMI

Šie nosacījumi attiecas tikai uz produktu garantijas periodā. Vienkāršā garantija tiek anulēta vai nu tad, kad pagājis noteikts laiks kopš pirkuma datuma (pagājis laiks no sērijas numura datuma, ja nav pierādījuma par pirkumu), vai atbilstoši nosacījumiem, kas uzskaitīti šajā dokumentā iepriekš. Produkta nosūtīšana atpakaļ jāveic kopā ar atbilstošu dokumentāciju.

Ar čeku:

1 gads:BEZ maksas. Ar pirkuma apliecinājumu garantijas periods sākas iegādes datumā.

Bez čeka:

1 gads: BEZ maksas. Bez pirkuma apliecinājuma garantijas periods sākas datumā, kas ierakstīts sērijas numurā.

Lai augšupielādētu pirkuma apliecinājumu un pagarinātu garantijas datumu, NOCO produktu ieteicams reģistrēt. Savu NOCO produktu varat reģistrēt tiešsaistē: no.co/register. Ja rodas jautājumi par garantiju vai produktu, sazinieties ar NOCO atbalsta dienestu (e-pasts un tālruna numurs ir norādīts iepriekš) vai rakstiet uz adresi: The NOCO Company, at 30339 Diamond Parkway, #102, Glenwillow, OH 44139 ASV.

NOCO BOOST[®] X[™]

GBX155



ОПАСНО

Руководство пользователь и Гарантия



ОЗНАКОМЬТЕСЬ СО ВСЕЙ ИНСТРУКЦИЕЙ ПО БЕЗОПАСНОСТИ И УСВОЙТЕ ЕЁ ПЕРЕД ИСПОЛЬЗОВАНИЕМ ЭТОГО ПРОДУКТА. Несоблюдение инструкций по безопасности может привести к **УДАРУ ЭЛЕКТРОТОКОМ, ВЗРЫВУ, ВОЗГОРАНИЮ**, которые могут вызвать **СЕРЬЁЗНУЮ ТРАВМУ, СМЕРТЬ** или **ПОВРЕЖДЕНИЕ ИМУЩЕСТВА**.



Удар электротоком. Продукт является электрическим устройством, которое может ударить током и вызвать серьёзную травму. Не перерезайте кабели и провода. Не погружайте в воду и не мочите.



Взрыв. Несовместимые, повреждённые или оставленные без внимания аккумуляторы при использовании с продуктом могут взорваться. Не оставляете включённый продукт без наблюдения. Не пытайтесь завести запущитый с помощью продукта повреждённый или замерзший аккумулятор. Используйте продукт только с аккумуляторами рекомендуемого напряжения. Используйте продукт в хорошо проветриваемых помещениях.



Возгорание. Продукт является электроустройством, выделяющим тепло, и способен вызвать ожоги. Не накрывайте продукт. Не курите и не используйте никакой источник электрической искры или огня во время работы с продуктом. Держите продукт вдали от взрывоопасных материалов.



Травмы глаз. Работа рядом со свинцово-кислотными продуктами является опасной. Во время обычной работы аккумулятора он выделяет взрывоопасные газы. Для снижения риска взрыва аккумулятора следуйте всем инструкциям по безопасности, включая данную инструкцию, а также инструкцию от производителя аккумулятора или инструкции к любому оборудованию, которое будет использовано рядом с аккумулятором. Перечитайте наклейки-предостережения на этих продуктах и на моторе.



Взрывоопасные газы. Работа рядом со свинцово-кислотными продуктами является опасной. Во время обычной работы аккумулятора он выделяет взрывоопасные газы. Для снижения риска взрыва аккумулятора следуйте всем инструкциям по безопасности, включая данную инструкцию, а также инструкцию от производителя аккумулятора или инструкции к любому оборудованию, которое будет использовано рядом с аккумулятором. Перечитайте наклейки-предостережения на этих продуктах и на моторе.

Русский

Более подробную
информацию можно найти:

www.no.co/support

Важные инструкции по безопасности

ВНИМАНИЕ:

Режим ручного управления отменяет все меры безопасности. Неправильное использование устройства и/или его использование не в соответствии с нашими рекомендациями может привести к травмам или смерти, а также аннулирует гарантию. Существует угроза пожара, взрыва и ожогов. Не разбирайте, не разбивайте, не нагревайте до температуры выше 60 °C (140 °F) и не сжигайте устройство. Данное устройство предназначено для временного использования на открытом воздухе. При применении устройства в условиях повышенной влажности следует соблюдать разумную осторожность.

ОСТОРОЖНО:

Не допускайте избыточного заряда внутреннего аккумулятора устройства. Ознакомьтесь с инструкцией по эксплуатации. Не курите, не зажигайте спички и не допускайте возникновения искр в непосредственной близости от устройства внешнего питания. Заряжайте внутренний аккумулятор устройства только в хорошо проветриваемом помещении, когда устройство не используется.

ВНИМАНИЕ:

Опасность причинения травм людям. Не используйте это устройство при наличии любых повреждений его шнура питания или кабелей для подключения к аккумулятору. Это устройство не предназначено для использования в коммерческом ремонтном предприятии. Когда устройство не используется, его следует хранить в закрытом помещении. Устройство нельзя хранить или оставлять на открытом воздухе, когда оно не используется.

Пункт 65. Аккумуляторные штыри, терминалы и сопутствующие аксессуары содержат химические элементы, включая свинец. По данным штата Калифорния, эти материалы могут вызывать рак, врожденные пороки и другие повреждения репродуктивной функции. **Меры личной безопасности.** Используйте продукт только по назначению. Кто-то должен быть достаточно близко, чтобы услышать ваш голос и прийти на помощь в чрезвычайном случае. Имейте недалеко запас чистой воды на случай утечки аккумуляторной кислоты. При работе рядом с аккумулятором носите средства защиты глаз и защитную одежду. Всегда мойте руки после контакта с аккумулятором или похожими материалами. Не держите и не носите никаких металлических предметов при работе с аккумуляторами, включая инструменты, часы или украшения. При падении металла на аккумулятор он может вызвать искру или короткое замыкание, ведущее к удару током, возгоранию или взрыву, которые могут вызвать травму, смерть или повреждение имущества. **Несовершеннолетние.** Если продукт приобретается «Покупателем» для использования несовершеннолетним, покупающий взрослый обязуется провести подробный инструктаж и предупредить любого несовершеннолетнего перед использованием. Несоблюдение данного обязательства является исключительной ответственностью «Покупателя», который таким образом освобождает NOCO от любой ответственности за неправильное использование продукта несовершеннолетним. **Удушье.** Аксессуары представляют собой опасность удушья для детей. Не оставляйте детей без присмотра рядом с любым продуктом или аксессуаром. Этот продукт не является игрушкой. **Пользование.** Пользуйтесь продуктом с осторожностью. Продукт может быть поврежден при надавливании или сжатии. Не пользуйтесь поврежденным продуктом, включая, но не ограничиваясь, трещинами в корпусе или поврежденным кабелем. Не используйте продукт с

повреждённым кабелем. Сырость и жидкость может повредить продукт. Не подносите продукт или любой его электрический компонент к любой жидкости. Храните и используйте продукт в сухом месте. Не пользуйтесь мокрым продуктом. Если продукт уже работает и подвергся воздействию жидкости, отсоедините его от аккумулятора и немедленно прекратите работу. Не отсоединяйте продукт, потянув за кабель. **ВНИМАНИЕ:** Горячая поверхность, подождите, пока устройство остынет, прежде чем брать в руки. **Модификации.** Не пытайтесь изменить, модифицировать или чинить любую часть продукта. Не разбирайте продукт -- это может привести к травме, смерти или порче имущества. При повреждении, неисправности или контакте продукта с жидкостью прекратите использование и свяжитесь с NOCO. Любая модификация продукта аннулирует гарантию. **Аксессуары.** Продукт может быть использован только с аксессуарами NOCO. NOCO не несёт ответственность за безопасность или повреждения при использовании аксессуаров, не одобренных NOCO. **Расположение.** Не допускайте контакта продукта с аккумуляторной кислотой. Не работайте с продуктом в закрытых или плохо вентилируемых помещениях. Не ставьте аккумулятор на продукт. Располагайте кабели так, чтобы они не могли быть случайно повреждены подвижными частями транспортного средства (включая капоты и двери), движущимися частями мотора (включая лопасти вентилятора, ремни и барабаны), либо любым опасным предметом, могущим вызвать травму или летальный исход. **Температура для работы.** Этот продукт разработан для широкого спектра температур: между -20С до +50С. Не работайте с продуктом вне этих температурных рамок. Не пытайтесь запустить замёрзший аккумулятор. Немедленно прекратите использование продукта, если аккумулятор слишком нагрелся. **Хранение.** Не используйте и не храните продукт в пыльных или полных аэрозоля помещений. Храните продукт на плоской устойчивой поверхности, исключающей падение. Храните продукт в сухом месте. температура хранения: от -20С до +50С (Средняя температура от 0°С до + 25°С) Никогда и ни при каких условиях температура не должна превышать +80С. **Совместимость.** Продукт совместим только с 12-вольтными свинцово-кислотными аккумуляторами. Не предпринимайте попыток использовать продукт с любым другим видом аккумуляторов. Попытка запуска другого вида аккумулятора может привести к травме, летальному исходу или порче имущества. Перед попыткой запуска аккумулятора свяжитесь с его производителем. Не пытаетесь запустить аккумулятор, если вы не уверены в его химическом составе или высоте напряжения. **Батареи.** Встроенные литий-ионные батареи в продукте должны быть заменены только специалистами NOCO, или должны быть переработаны или выброшены отдельно от бытовых отходов. Не пытайтесь заменить батарею самостоятельно и не пользуйтесь повреждёнными либо протекающими литий-ионными батареями. Никогда не выбрасывайте батареи вместе с бытовыми отходами. Выбрасывание батарей вместе с бытовыми отходами противоречит законам штата и федеральным законами и регулированию по защите окружающей среды. Всегда отдавайте батареи в ваш местный центр по переработке. Если батарея продукта стала слишком горячей, издаёт запах, деформирована, порезана, или демонстрирует необычное поведение, немедленно прекратите использование и свяжитесь с NOCO. **Зарядка.** Заряжайте устройство с помощью зарядного кабеля с разъемом USB-C, входящего в комплект поставки, или зарядного устройства для автомобиля на 12 В. NOCO не рекомендует использовать кабели USB-C и адаптеры питания сторонних производителей и не несёт ответственности за ущерб, травмы и/или смерть, причиненный(-ые/ую) при использовании зарядных устройств сторонних производителей. Соблюдайте осторожность при использовании низкокачественных сетевых адаптеров, так как они могут создать серьезную опасность поражения электрическим током, которое может привести к травмам и/или смерти человека, повреждению устройства и имущества. Использование поврежденных кабелей или зарядных устройств, а также зарядка во влажных условиях может привести к поражению электрическим током. Использование неоригинального сетевого адаптера или сетевого адаптера стороннего производителя может сократить срок службы вашего устройства и привести к его неисправности. NOCO не несёт ответственности за безопасность пользователя при использовании принадлежностей и расходных материалов, которые не были одобрены NOCO. При использовании USB-адаптера питания для зарядки убедитесь, что сетевой штекер полностью вставлен в адаптер, прежде чем подключить адаптер к розетке. Сетевые адаптеры могут нагреваться во время нормальной эксплуатации, и их продолжительный контакт с кожей может привести к травме. Всегда обеспечивайте надлежащую вентиляцию адаптеров при их использовании. Для максимального продления срока службы аккумулятора старайтесь не заряжать устройство более недели подряд, поскольку чрезмерная зарядка может сократить срок службы. Устройство постепенно разряжается, когда не используется, и его нужно подзарядить перед использованием. Отключайте устройство от источника питания, когда оно не используется. Применяйте

устройство только по назначению. **Медицинские приборы.** Продукт может образовывать электромагнитное поле. Продукт содержит магнитные компоненты, которые могут перебить работу кардиостимуляторов, дефибриляторов и других медицинских приборов. Эти электромагнитные поля могут нарушить работу кардиостимуляторов или других медицинских приборов. Если вы используете любой медицинский прибор, включая кардиостимулятор, проконсультируйтесь с врачом перед использованием данного продукта. Если вам кажется, что продукт нарушает работу медицинского прибора, немедленно прекратите работу и обратитесь к врачу. **Медицинские противопоказания.** При наличии заболевания, на которые, по вашему мнению, может повлиять продукт, обратитесь к врачу перед использованием. Заболевания включают, но не ограничиваются, судорогами, потемнением в глазах или головной болью. Встроенный высоко-мощный фонарь может вызвать повышенную чувствительность. Использование фонаря в сигнальном режиме может вызвать судороги у людей с чувствительной к свету эпилепсией, что может привести к серьёзным травмам или летальному исходу. **Свет.** Непрерывное смотрение прямо на включённый фонарь может привести к постоянному нарушению зрения. Продукт оснащён высоко-мощной светодиодной сфокусированной лампой, излучающей очень яркий световой поток. **Чистка.** Выключайте прибор перед профилактикой или чисткой. Немедленно почистите и вытрите насухо прибор, если он вступил в контакт с жидкостью или любым загрязнителем. Используйте мягкую безворсовую ткань (микрофибру). Предотвращайте попадание влаги в отверстие. **Взрывоопасные условия.** Следуйте всем предупреждениям и инструкциям. Не используйте продукт в помещениях с потенциально взрывоопасной атмосферой, например в местах для заправк или с содержанием в воздухе химикатов и мелких частиц, таких как стружки, пыль и металлический порошок. **Действия с последствиями.** Этот продукт не предназначен для использования в случае, если его неполадки могут привести к травмам, летальному исходу или повреждению имущества. **Радио-помехи.** Продукт разработан, протестирован и произведён с соблюдением государственного регулирования радио-помех. Помехи от продукта могут негативно сказаться на работе других электроприборов и вызвать их неполадки. **Номер модели: GBX155** Это устройство соответствует Пункту 15 Правил Федерального агентства по связи США. Вы можете пользоваться прибором при соблюдении следующих двух условий: 1) это устройство не вызовет вредных помех и 2) это устройство может принять помехи, включая нежелательные манёвры устройства. **ВНИМАНИЕ:** Оборудование было протестировано и признано соответствующим стандартам электронных устройств класса А, как оговорено в Пункте 15 Правил Федерального агентства по связи США. Эти ограничения разработаны, чтобы обеспечить защиту от нежелательного взаимодействия с оборудованием, используемым на коммерческих объектах. Оборудование производит, использует и может излучать радио-частоты, и если его не установить в соответствии с инструкцией, может нарушать радио-связь. Работа с этим оборудованием в жилых районах может нанести вред коммуникациям, в таком случае пользователь обязан устранить нарушение за свой счёт.

Руководство к пользованию

Шаг 1: Зарядите GBX155.

Устройство GBX155 поставляется частично заряженным, и его следует полностью зарядить перед использованием. Подключите GBX155 к входному/выходному порту USB-C с помощью прилагаемого зарядного кабеля USB-C или автомобильного зарядного устройства на 12 В. Устройство можно заряжать от любого порта USB с питанием, такого как порт сетевого адаптера переменного тока, автомобильного зарядного устройства, ноутбука и многого другого. Входной/выходной порт USB-C поддерживает технологию подачи питания 3.0, обеспечивающую прием/передачу тока мощностью до 60 Вт. Время зарядки GBX155 может варьироваться в зависимости от уровня разряда устройства и используемого источника питания. Фактическое время зарядки может быть различным в зависимости от состояния аккумулятора.

Время подзарядки:	Уровень батареи:
64h	2,5W
32h	5W
16h	10W

При подзарядке уровень заряда встроенной батареи отмечен соответствующими светодиодами. Светодиоды будут медленно мигать «On» и «Off», пока все четыре из них не загорятся устойчиво. Когда батарея полностью заряжена, будет устойчиво гореть зелёным цветом 100% светодиод, а светодиоды 25%, 50% и 75% отключатся. Время от времени зелёный светодиод 100% будет пульсировать, означая профилактическую зарядку.

Быстрая зарядка.

Устройство GBX155 поддерживает технологию быстрой зарядки, которая позволяет заряжать аккумулятор при мощности 60 Вт. Для использования данной функции в полной мере требуется совместимое зарядное устройство, поддерживающее технологию подачи питания 3.0 на USB-C с мощностью 60 Вт. Когда мощность заряда превышает 15 Вт, загорается светодиодный индикатор быстрой зарядки. Он показывает, что активирована технология подачи питания на USB версии 3.0.

Автомобильное зарядное устройство.

Самый эффективный способ зарядить GBX155 - использовать автомобильное зарядное устройство NOCO (не входит в комплект). ПРИМЕЧАНИЕ. Автомобиль должен быть включен / работать, чтобы автоматическое зарядное устройство могло быстро зарядить устройство.

Источник питания.

При зарядке USB-устройств важно сначала включить GBX155, а затем подключить USB-устройство, которое заряжается. ПРИМЕЧАНИЕ. Если устройство GBX155 не будет включено первым, оно будет потреблять энергию из устройства USB, если оно совместимо с DRP. Чтобы зарядить GBX155 с помощью устройства, совместимого с DRP (например, телефона, ноутбука, блока питания), убедитесь, что GBX155 выключен, прежде чем устанавливать кабельное соединение между GBX155 и устройством DRP.

Шаг 2: Подсоединение к аккумулятору.

Внимательно прочитайте и изучите руководство пользователя транспортного средства в части особых предупреждений и рекомендуемых методов запуска двигателя от внешнего источника питания. Перед зарядкой обязательно выясните напряжение и химический состав аккумулятора автомобиля, ознакомившись с соответствующим руководством пользователя. Изделие GBX155 предназначено для запуска двигателей транспортных средств только со свинцово-кислотными аккумуляторами на 12 вольт. Перед подключением к аккумулятору убедитесь, что он является свинцово-кислотным аккумулятором на 12 вольт. GBX155 не подходит для любых других типов аккумуляторов. Определите правильную полярность клемм аккумулятора. Положительная клемма аккумулятора обычно обозначается буквами POS или P, или же символом «+». Отрицательная клемма аккумулятора обычно обозначается буквами NEG или N, или же символом «-». Не подключайте зажимы к карбюратору, топливопроводам или тонким деталям из листового металла. Приведенные ниже инструкции предназначены для систем с заземлением отрицательного полюса (самые распространенные). Если на вашем автомобиле установлена система заземления положительного полюса (встречается очень редко), ознакомьтесь со соответствующими инструкциями по запуску двигателя от внешнего источника, которые приводятся в руководстве пользователя транспортного средства.

1. Подсоедините положительный (красный) зажим для аккумулятора к положительной клемме аккумулятора (POS, P, +), а отрицательный (черный) зажим для аккумулятора к отрицательной клемме аккумулятора (NEG, N, -) или шасси автомобиля.

Уровень встроенной батареи



25% 50% 75% 100%

Быстрая зарядка.

Время подзарядки:	Уровень батареи:
2,7h	60W

Автомобильное зарядное устройство.

Время подзарядки:	Уровень батареи:
2,7h	60W

Шаг 3: **Запуск аккумулятора.**

1. Перед попыткой запуска аккумулятора убедитесь, что автомобильные источники силовой нагрузки (лампы, радио, кондиционер и т. п.) отключены.
2. Нажмите кнопку питания для начала процедуры запуска. В этот момент все светодиоды мигнут один раз. Если вы правильно подключились к аккумулятору, сначала загорится белый светодиод повышения напряжения, а затем светодиоды заряда аккумулятора. После обнаружения аккумулятора начнется обратный отсчет 60-секундного тайм-аута.
3. Попробуйте запустить двигатель автомобиля. Двигатели большинства автомобилей немедленно запустятся. Если двигатель не запускается сразу, подождите 20–30 секунд и повторите попытку. По истечении срока 60-секундного тайм-аута необходимо выключить питание устройства, затем снова включить его и начать очередную процедуру запуска. Не пытайтесь выполнить более 5 (пяти) последовательных запусков в течение 15 (пятнадцати) минут. Перед очередной попыткой запуска двигателя автомобиля сделайте выдержку на 15 (пятнадцать) минут для восстановления работоспособности GBX155.
4. После того как вам удалось завести автомобиль, отключите питание устройства, отсоедините зажимы от аккумулятора автомобиля и уберите GBX155 из автомобиля.

60-секундный тайм-аут.

Обратный отсчет 60-секундного тайм-аута начинается после обнаружения аккумулятора автомобиля. Через 60 секунд функция запуска двигателя от внешнего источника блокируется. Светодиод повышения напряжения гаснет, а светодиоды заряда внутреннего аккумулятора устройства отображают текущий уровень заряда. Для восстановления функции запуска от внешнего источника нажмите на кнопку питания для отключения питания устройства. Потом снова нажмите на кнопку питания для включения питания и повторной активации функции запуска от внешнего источника.

ВНИМАНИЕ.

60-СЕКУНДНЫЙ ТАЙМ-АУТ ОТКЛЮЧАЕТСЯ В РЕЖИМЕ РУЧНОГО УПРАВЛЕНИЯ. КОГДА ЭТОТ РЕЖИМ ВКЛЮЧЕН, ПИТАНИЕ БУДЕТ ПОДАВАТЬСЯ ПОСТОЯННО. ДЛЯ МАКСИМАЛЬНОГО УВЕЛИЧЕНИЯ КОЛИЧЕСТВА ЗАПУСКОВ РЕКОМЕНДУЕТСЯ ОТКЛЮЧАТЬ УСТРОЙСТВО ВНЕШНЕГО ЗАПУСКА СРАЗУ ЖЕ ПОСЛЕ УСПЕШНОГО ЗАПУСКА ДВИГАТЕЛЯ АВТОМОБИЛЯ.

Аккумуляторы малого напряжения и ручной запуск

GBX155 предназначено для запуска свинцово-кислотных аккумуляторов напряжением 12 вольт и ниже, до 2 вольт. При напряжении ниже 2-х вольт светодиод запуска Boost не загорится. Это означает, что GBX155 не может найти аккумулятор. Для запуска аккумулятора напряжением меньше 2-х вольт, существует ручной режим, включающий функцию запуска.

ВНИМАНИЕ.

ИСПОЛЬЗУЙТЕ ЭТОТ РЕЖИМ С ПОВЫШЕННОЙ ОСТОРОЖНОСТЬЮ. ЭТОТ РЕЖИМ ПРЕДНАЗНАЧЕН ТОЛЬКО ДЛЯ 12-ВОЛЬТНЫХ СВИНЦОВО-КИСЛОТНЫХ АККУМУЛЯТОРОВ. ФУНКЦИИ ЗАЩИТЫ ОТ ИСКР И ОБРАТНОЙ ПОЛЯРНОСТИ БУДУТ ОТКЛЮЧЕНЫ. ПЕРЕД ПЕРЕХОДОМ В ЭТОТ РЕЖИМ ОБРАТИТЕ ОСОБОЕ ВНИМАНИЕ НА ПОЛЯРНОСТЬ АККУМУЛЯТОРА. НЕ ДОПУСКАЙТЕ СОПРИКОСНОВЕНИЯ ИЛИ СОЕДИНЕНИЯ ПОЛОЖИТЕЛЬНЫХ И ОТРИЦАТЕЛЬНЫХ ЗАЖИМОВ, ТАК КАК ЭТО МОЖЕТ ВЫЗВАТЬ ИСКРЫ. ЭТОТ РЕЖИМ ИСПОЛЬЗУЕТ ОЧЕНЬ ВЫСОКИЙ ТОК (ДО 4250 АМПЕР), ЧТО ПРИ НЕПРАВИЛЬНОМ ИСПОЛЬЗОВАНИИ МОЖЕТ ВЫЗВАТЬ ИСКРЫ И ВЫСОКОЕ НАГРЕВАНИЕ. ЕСЛИ ВЫ НЕ УВЕРЕНЫ, КАК ИСПОЛЬЗОВАТЬ ЭТОТ РЕЖИМ, НЕ ПРЕДПРИНИМАЙТЕ ПОПЫТОК И ОБРАТИТЕСЬ К ПРОФЕССИОНАЛУ.

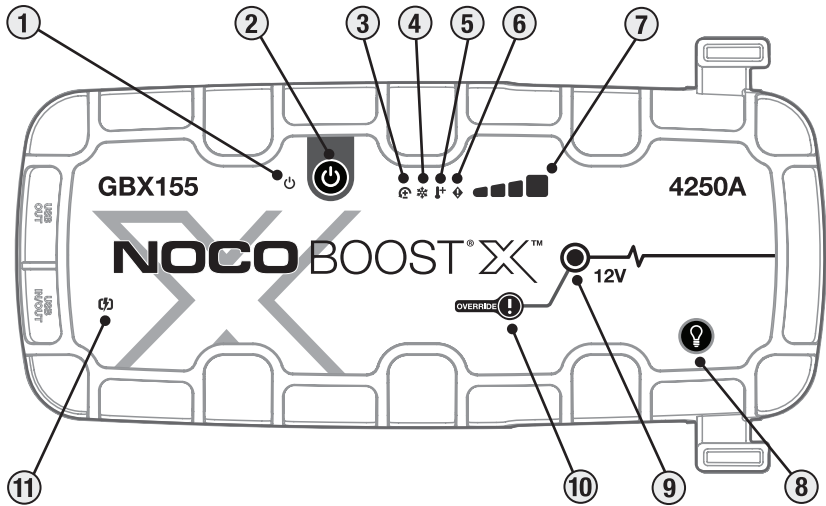

1

2

3

4

5

6

7

GBX155

4250A

NOCO BOOST X™

12V

OVERRIDE !

USB
OUT

USB
INPUT

11

10





9

8

Интерфейс

- 1. Светодиод питания** Горит белым, когда устройство включено. Загорится оранжевым светом после 60-секундного обратного отсчета времени до тех пор, пока зажимы не будут сняты с автомобильного аккумулятора или GBX155 не будет выключен и снова включен снова.
- 2. Кнопка питания Power** Нажмите, чтобы включить или выключить устройство или перезапустить ускорение после 60-секундного тайм-аута.
- 3. Светодиод ошибки обратной полярности** Светится красным, если обнаружена обратная полярность.
- 4. Холодный светодиод** Светится или мигает синим, когда внутренняя температура слишком низкая.
- 5. Горячий светодиод** Светится или мигает красным, когда внутренняя температура слишком высокая.
- 6. Светодиод ошибки** Мигает «включен» и «выключен» в различной последовательности (от 1 до 6 миганий), чтобы сообщить об ошибках.
- 7. Уровень встроенной батареи** обозначает уровень её заряда.
- 8. Кнопка светового режима Light Mode** Предназначена для супер-яркого светодиодного света в семи (7) световых режимах: 100% >; 50% >; 10% >; SOS >; Мигание (Blink) >; Луч (Strobe) >; Выключить (Off)
- 9. Светодиод запуск Boost** Горит белым при активном запуске. Если устройство правильно подсоединено к аккумулятору, GBX155 автоматически определит аккумулятор и перейдет в режим запуска Boost (светодиод будет мигать белым при активации ручного режима).
- 10. Кнопка ручного режима Manual Override** Для включения нажмите и удерживайте три (3) секунды. **ВНИМАНИЕ: Отключает защитные функции и вручную переходит в режим запуска Boost. Только для использования, когда напряжение батареи слишком низкое, чтобы его можно было обнаружить.**
- 11. Светодиод быстрой зарядки** Светится белым, когда активна функция быстрой зарядки. Светодиод быстрой зарядки горит красным (непрерывно / мигает) при возникновении ошибки.

Определение неполадок

Ошибка	Причина/Действие
 Устойчивый красный	Обнаружена обратная полярность. / Поменяйте местами зажимы подключения к аккумулятору.
1 (одна) вспышка	Обнаружено короткое замыкание на зажимах для аккумулятора. / Отключите все нагрузки, повторно подсоедините зажимы к аккумулятору.
2 (две) вспышки	Высокое напряжение обнаружено на зажимах (GBX155 подключен к системе с напряжением более 12 В, например 24 В).
 3 (три) вспышки	Обнаружена неисправная ячейка аккумулятора. / Отказ ячейки внутреннего аккумулятора во время зарядки.
Четырехместный (4) Вспышка	Ошибка тайм-аута зарядки (т. е. GBX155 слишком долго заряжался).
Шестиместный (6) Вспышка	Обратный заряд обнаружен в GBX155 через зажимы в режиме Boost (т.е. GBX155 находится в режиме ручного управления, а затем подключен к системе с напряжением более 12 В, например 24 В).
 Горячий светодиод: Устойчивый	Устройство полностью исправно, но приближается к максимальной температурной границе. / Дайте устройству остыть.
Горячий светодиод: Мигает	Устройство слишком горячее для запуска от внешнего источника, в этом состоянии доступен только фонарик. / Дайте устройству остыть.
 Холодный светодиод: Устойчивый	Устройство полностью исправно, но приближается к минимальной температурной границе. / Дайте устройству нагреться.
Холодный светодиод: Мигает	Устройство слишком холодное для запуска от внешнего источника, в этом состоянии доступен только фонарик. / Дайте устройству нагреться.
 Мигающий красный свет.	При зарядке устройства проверьте кабель или зарядное устройство на наличие повреждений. При зарядке устройства USB-C проверьте кабель или устройство на предмет повреждений. Если проблема не исчезнет, обратитесь в службу поддержки NOCO.
Устойчивый красный	Подключенное зарядное устройство несовместимо. / Отключите USB-кабель, выключите / включите устройство, используйте другое зарядное устройство.

Технические особенности

Встроенная батарея: 99Wh Литий Ион

Максимальный ток: 4250A

Температура для работы: от -20C до +50C

Температура зарядки: от 0C до +40C

Температура хранения: от -20C до +50C (средняя температура)

USB-C (вход): 5V 1.5A/9V 3A/12V 3A/15V 3A/20V 3A

USB-C (выход): 5V 3A/9V 3A/12V 3A/15V 3A/20V 3A

USB (выход): 5 В постоянного тока, макс. 2,1 А/10 Вт

Защита имущества: IP65 (с закрытыми портами)

Охлаждение: Естественная конвекция

Габариты: (Д x Ш x В): 30,6 x 16,3 x 6,9 Сантиметры

Вес: 2,6 Килограммов (5,82 lb)

Ограниченная гарантия сроком на один (1) год на устройство NOCO One.

The NOCO Company (далее "NOCO") гарантирует, что этот продукт (далее «Продукт») не будет иметь дефектов в материалах и работоспособности в течение одного (1) года с даты покупки (далее «Срок Гарантии»). При обнаружении дефектов в течение «Срока Гарантии», NOCO, по своему усмотрению и в зависимости от результатов технического анализа NOCO, отремонтирует или заменит бракованный Продукт. Заменённые детали или продукты будут новыми или использованными в сервисе, сравнимыми по функциям и оперативности с изначальными деталями и будут подлежать гарантии на всё оставшееся время изначального Срока Гарантии.

ОБЯЗАТЕЛЬСТВО NOCO, ТАКИМ ОБРАЗОМ, ОГРАНИЧИВАЕТСЯ ТОЛЬКО ЗАМЕНОЙ ИЛИ РЕМОНТОМ. ДО МАКСИМАЛЬНОГО РАЗРЕШЁННОГО ЗАКОНОМ КРИТЕРИЯ, NOCO НЕ НЕСЁТ ОТВЕТСТВЕННОСТИ ПЕРЕД ЛЮБЫМ ПОКУПАТЕЛЕМ ПРОДУКТА ЛИБО ПЕРЕД ЛЮБОЙ ТРЕТЬЕЙ СТОРОНОЙ ЗА ЛЮБЫЕ ОСОБЫЕ, КОСВЕННЫЕ ЛИБО ШТРАФНЫЕ УБЫТКИ, ВКЛЮЧАЯ, НО НЕ ОГРАНИЧИВАЯСЯ, ПОТЕРЮ ПРИБЫЛИ, ПОВРЕЖДЕНИЕ ИМУЩЕСТВА ИЛИ ЛИЧНЫЕ ТРАВМЫ, КАКИМ-ЛИБО ОБРАЗОМ ОТНОСЯЩИЕСЯ К ПРОДУКТУ, НЕЗАВИСИМО ОТ ПРЕДШЕСТВУЮЩИХ ОБСТОЯТЕЛЬСТВ, ДАЖЕ ЕСЛИ КОМПАНИЯ NOCO БЫЛА ОСВЕДОМЛЕНА О ВОЗМОЖНОСТИ ТАКОГО УЩЕРБА. ПРИВЕДЁННЫЕ ЗДЕСЬ ГАРАНТИИ, ВЛИЯЮТ ВСЕ ДРУГИЕ ГАРАНТИИ, ВЫРАЖЕННЫЕ, ПОДРАЗУМЕВАЕМЫЕ, УСТАНОВЛЕННЫЕ ИЛИ ИНЫЕ, ВКЛЮЧАЯ, БЕЗ ОГРАНИЧЕНИЙ, ПОДРАЗУМЕВАЕМЫЕ ГАРАНТИИ КОММЕРЧЕСКОЙ ЦЕННОСТИ И ПРИГОДНОСТИ ДЛЯ ОПРЕДЕЛЕННОЙ ЦЕЛИ, И ТЕХНИКИ, ВОЗНИКАЮЩИЕ ИЗ КУРСА ПРИМЕНЕНИЯ, ИСПОЛЬЗОВАНИЯ ИЛИ ТОРГОВОЙ ПРАКТИКИ. В СЛУЧАЕ, КОГДА ЛЮБЫЕ ПРИМЕНИМЫЕ ЗАКОНЫ ИСПОЛЬЗУЮТ ГАРАНТИИ, УСЛОВИЯ ИЛИ ОБЯЗАТЕЛЬСТВА, КОТОРЫЕ НЕ МОГУТ БЫТЬ ИСКЛЮЧЕНЫ ИЛИ ИЗМЕНЕНЫ, ЭТОТ ПАРАГРАФ ДОЛЖЕН ПРИМЕНЯТЬСЯ В САМОЙ БОЛЬШОЙ СТЕПЕНИ, ДОПУСКАЕМОЙ ТАКИМ ЗАКОНОДАТЕЛЬСТВОМ.

NOCO или одобренного NOCO реселлера или дистрибьютора, и не может быть переуступлена или передана другому лицу. Для подачи претензии по гарантии покупатель должен сделать следующее: (1) запросить и получить номер разрешения на возврат товара («РВТ») и информацию о месте возврата («Месте возврата») от службы поддержки NOCO по электронной почте support@no.co или телефону 1-800-456-6626; (2) отправить Изделие с указанием номера РВТ и чеком в Место возврата. НЕ ОТПРАВЛЯЙТЕ ИЗДЕЛИЕ БЕЗ ПРЕДВАРИТЕЛЬНОГО ЗАПРОСА РВТ В СЛУЖБЕ ПОДДЕРЖКИ NOCO.

ПОКУПАТЕЛЬ НЕСЁТ ОТВЕТСТВЕННОСТЬ (И ДОЛЖЕН ПРЕДВАРИТЕЛЬНО ОПЛАТИТЬ) ВСЕ УПАКОВОЧНЫЕ МАТЕРИАЛЫ И СТОИМОСТЬ ПЕРЕСЫЛКИ ПРОДУКТОВ ДЛЯ ГАРАНТИЙНОГО ОБСЛУЖИВАНИЯ.

НЕСМОТЯ НА ВЫШЕИЗЛОЖЕННОЕ, ЭТА БЕСПРОБЛЕМНАЯ ГАРАНТИЯ СЧИТАЕТСЯ НЕДЕЙСТВИТЕЛЬНОЙ И НЕ ПРИМЕНЯЕТСЯ К ИЗДЕЛИЯМ, ЕСЛИ ДАННЫЕ ИЗДЕЛИЯ: (а) используются не по назначению, подвергаются неправильному обращению, злоупотреблениям или неосторожному обращению, с ними происходит несчастный случай, они неправильно хранятся или работают при максимальном напряжении, несоответствующей температуре, подвергаются ударам или вибрации, которые выходят за рамки рекомендованных NOCO диапазонов значений безопасного и эффективного использования; (б) неправильно смонтированы, эксплуатируются или обслуживаются; (в) были изменены/модифицированы без письменного согласия NOCO; (г) были разобраны, изменены или отремонтированы не NOCO; (д) содержат дефекты, о которых было сообщено после истечения Гарантийного срока.

БЕСПРОБЛЕМНАЯ ГАРАНТИЯ НЕ РАСПРОСТРАНЯЕТСЯ НА: (1) нормальный износ; (2) внешние дефекты, которые не влияют на работоспособность; или (3) Изделия с отсутствующим, измененным или стершимся серийным номером NOCO.

УСЛОВИЯ БЕСПРОБЛЕМНОЙ ГАРАНТИИ

Эти условия применяются к Изделию только в течение Гарантийного срока. Беспроblemная гарантия прекращает действовать либо по прошествии определенного срока с момента покупки (время, прошедшее с момента проставления серийного номера, если нет доказательств покупки), либо при возникновении условий, перечисленных выше в настоящем документе. Возвращайте Изделие вместе с соответствующей документацией.

С чеком:

1 год БЕЗ оплаты. При наличии подтверждения покупки гарантийный срок начинает течь с даты покупки

БЕЗ чека:

1 год БЕЗ оплаты. При ОТСУТСТВИИ подтверждения покупки гарантийный срок начинает течь с даты проставления серийного номера.

Мы рекомендуем вам зарегистрировать свое изделие NOCO для того, чтобы загрузить подтверждение покупки и продлить срок действия вашей гарантии. Вы можете зарегистрировать изделие NOCO в Интернете по адресу: no.co/register. Если у вас имеются какие-либо вопросы по поводу гарантии или изделия, обращайтесь в службу поддержки NOCO (адрес электронной почты и номер телефона указаны выше) или пишите по адресу: The NOCO Company, 30339 Diamond Parkway, #102, Glenwillow, OH 44139 USA.

NOCO BOOST[®] X[™] GBX155



НЕБЯСПЕКА

Інструкцыя па эксплуатацыі і гарантыя



АЗНАЁМЦЕСЯ І ЗРАЗУМЕЙЦЕ ЁСЮ ІНФАРМАЦЫЮ ПА ТЭХНІЦЭ НЕБЯСПЕКІ ПЕРАД ВЫКАРЫСТАННЕМ ГЭТАГА ПРАДУКТУ. Невыкананне ўказанняў можа прывесці да **ЎДАРУ ТОКАМ, ВЫБУХУ, ПАЖАРУ**, якія могуць прывесці да **ЗНАЧНЫХ ТРАўМАў, СМЕРЦІ** або **ПАШКОДЖАННЯ МАЁМАСЦІ**.



Удар токам. Выраб уяўляе сабой электрычную прыладу, якая можа біць токам і прыводзіць да сур'ёзных траўмаў. Не рэжце шнуры сілкавання. Не апускайце у ваду, не мачыце ў вадзе.



Выбух. Некантралюючыя, несумяшчальныя або пашкоджаныя акумулятары, якія выкарыстоўваюцца разам з вырабам, могуць падарвацца. Не пакідайце выраб без нагляду падчас выкарыстання. Не спрабуйце карыстацца пашкоджаным або замарожаным акумулятарам. Выкарыстоўвайце выраб толькі з акумулятарамі адзначанага напружання. Карыстайцеся вырабам у памяшканнях з добрай вентыляцыяй.



Пажар. Выраб уяўляе сабой электрычную прыладу, якая выпраменьвае цяпло і можа выклікаць апёкі. Не накрывайце выраб. Не курыце і не выкарыстоўвайце крыніцы электрычных іскр ці агню ў перыяд працы выраба. Трымайце выраб далёка ад гаручых матэрыялаў.



Пашкоджанне вачэй. Апранайце ахоўныя акуляры ў час працы з вырабам. Акумулятары могуць падарвацца і выклікаць разлёт абломкаў. Акумулятарная кіслата можа выклікаць раздражненне вачэй і скуры. У выпадку пападання кіслаты ў вочы ці на скуру, прамойце ўчастак праточнай чыстай вадой і неадкладна звяжыцеся з катролем па атручванню.



Газавы выбух. Праца ў непасрэднай блізкасці да свінцова-кіслотных акумулятараў небяспечна. Акумулятары ствараюць выбухова небяспечныя газы ў перыяд стандартнай эксплуатацыі. Для зніжэння рызыкі выбуху акумулятара, прытрымлівайцеся інфармацыі пра бяспеку і інструкцый, выдадзеных вытворцам акумулятара ды любога іншага абсталявання, прызначанага для выкарыстання ў непасрэднай блізкасці ад акумулятара. Азнаёмцеся з маркіроўкай перасцярогі на прыладах і рухавіку.

беларускі

Для атрымання дадатковай
інфармацыі і падтрымкі
звярніцеся да:

www.no.co/support

Важныя парады па бяспецы

УВАГА:

Рэжым ручнога кіравання адмяняе ўсе меры бяспекі. Няправільнае выкарыстанне прылады і/або яе выкарыстанне не ў адпаведнасці з нашымі рэкамендацыямі можа прывесці да траўмаў або смерці, а таксама анулюе гарантыю. Існуе пагроза пажару, выбуху і апёкаў. Не разбірайце, не разбівайце, не награвайце да тэмпературы вышэй за 60 °C (140 °F) і не спальвайце прыладу. Дадзеная прылада прызначана для часовага выкарыстання на адкрытым паветры. Пры выкарыстанні прылады ва ўмовах падвышанай вільготнасці трэба прытрымлівацца патрабаванняў разумнай асцярожнасці.

АСЦЯРОЖНА:

Не дапускайце залішняга зарада ўнутранага акумулятара прылады. Азнаёмцеся з інструкцыяй па эксплуатацыі. Не паліце, не запальвайце запалкі і не дапушчайце ўзнікнення іскрыў у непасрэднай блізкасці ад прылады вонкавага сілкавання. Зараджайце ўнутраны акумулятар прылады толькі ў памяшканні, якое добра праветрываецца, калі прылада не выкарыстоўваецца.

УВАГА:

Небяспека прычынення траўмаў людзям. Не выкарыстоўвайце гэтую прыладу пры наяўнасці любых пашкоджанняў яе шнура сілкавання або кабеляў для падлучэння да акумулятара. Гэта прылада не прызначана для выкарыстання ў камерцыйным рамонтным прадпрыемстве. Калі прылада не выкарыстоўваецца, яе трэба захоўваць у закрытым памяшканні. Прыладу нельга захоўваць або пакідаць на адкрытым паветры, калі яна не выкарыстоўваецца.

Прапанова 65. Акумулятарныя ступы, клеммы і дадатковыя прыналежнасці маюць хімічныя рэчывы, сярод якіх свінец. У штаце Каліфорнія лічыцца, што гэтыя рэчы выклікаюць рак, прыроджаныя дэфекты і іншыя парушэнні рэпрадуктыўнай функцыі. **Асабістая перасцярога.** Выкарыстоўвайце прадукт толькі па яго прызначэнні. Хтосьці павінен быць у межах дасягання вашага голасу або досыць блізка, каб прыйсці вам на дапамогу ў выпадку надзвычайнай сітуацыі. Трымайце каля сябе запас чыстай вады і мыла на выпадак атручвання акумулятарнай кіслотай. Насіце акулёры бяспекі і ахоўную адзежу падчас работы каля акумулятара. Заўсёды мойце рукі пасля працы з акумулятарам і звязаных з ім прылад. У час працы з акумулятарам не апрацоўвайце і не насіце металічныя прадметы, уключаючы інструменты, гадзіннікі або ювелірныя вырабы. Калі метал падае на акумулятар, ён можа выклікаць іскру або кароткае замыканне, што прыводзіць да удару электрычным токам, пажару, выбуху, якія, у сваю чаргу, могуць прывесці да траўмаў, смерці або пашкоджання маёмасці. **Непаўналетнія.** Непаўналетнія. Калі вырабам карыстаюцца непаўналетнія, дарослы «Пакупнік», набыўшы прадукт, павінен падрабязна распавесці пра інструкцыі і папярэджання да пачатку выкарыстання. Невыкананне гэтага правіла з'яўляецца выключнай адказнасцю «Пакупніка», які згаджаецца кампенсавать NОСО пры любым ненаўмыслым ці няправільным выкарыстанні прадукта непаўналетнімі. **Праглытанне.** Аксэсуары могуць уяўляць небяспеку праглытання для дзяцей. Не пакідайце дзяцей без нагляду з вырабам або з любым яго аксэсуарам. Гэты выраб не цацка. **Карыстанне.** Асцярожна карыстайцеся вырабам. Выраб можна пашкодзіць пры ўздзеянні. Не карыстайцеся пашкоджаным вырабам, у тым ліку, але не абмяжоўваючыся, пры расколінах ў корпусе або пашкоджанні кабеляў. Не выкарыстоўвайце

продукт з пашкоджаным шнуром сілкання. Вільготнасць і вадкасці могуць пашкодзіць выраб. Не карыстайцеся вырабам або яго электрычнымі кампанентамі паблізу вадкасцяў. Заховайце і эксплуатайце выраб у сухім месцы. Не выкарыстовайце выраб, калі ён стаў вільготным. Калі выраб ужо працуе і намакае, адключыце яго ад акумулятара і неадкладна спыніце выкарыстанне. Не адключайце прыладу, пацягнуўшы за кабель. УВАГА: Гарачая паверхня, Пачакайце, пакуль прылада астыне, перш чым апрацоўваць. **Мадыфікацыі.** Не спрабуйце змяняць, мадыфікаваць або рамантаваць любую частку вырабу. Разбіранне вырабу можа прывесці да траўмы, смерці або пашкоджання маёмасці. Калі выраб пашкоджаны, няспраўны або ўступае ў кантакт з вадкасцю, спыніце яго выкарыстанне і звярніцеся да NOCO. Любыя мадыфікацыі вырабу прывядуць да анулявання гарантыі. **Аксэсуары.** Гэты выраб прызначаны для выкарыстання толькі з аксэсуарамі NOCO. NOCO не нясе адказнасці за бяспеку карыстальніка ці пашкоджання пры выкарыстанні аксэсуараў, не зацверджаных NOCO. **Размяшчэнне.** Прадухіліце любы кантакт кіслаты акумулятара з вырабам. Не карыстайцеся вырабам ў закрытай зоне або зоне з абмежаванай вентыляцыяй. Не ўсталёўвайце акумулятар на выраб. Размяшчайце кабель так, каб пазбегнуць выпадковага пашкоджання шляхам перамяшчэння мабільных частак (уклучаючы кажухі і дзверы), мабільных частак рухавіка (у тым ліку лопасці вентылятара, рамяні і шківы), або таго, што можа стаць пагрозай ці прывесці да траўмаў або смерці. **Працоўная тэмпература.** Гэты выраб прызначаны для працы пры тэмпературы навакольнага асяроддзя ад -20°C да 50°C . Не карыстайцеся вырабам паза межамі тэмпературных дыяпазонаў. Не карыстайцеся халодным замарожаным акумулятарам. Неадкладна спыніце выкарыстанне вырабам, калі акумулятар становіцца занадта цёплым. **Захоўванне.** Не выкарыстоўвайце і не захоўвайце выраб у месцах з высокай канцэнтрацыяй пылу або іншых матэрыялаў у паветры. Захоўваеце выраб на роўнай стабільнай паверхні, каб прадухіліць падзенне. Захоўваеце выраб у сухім месцы. Тэмпература захоўвання ад -20°C - 50°C (Ад 0°C да $+40^{\circ}\text{C}$ сярэдня тэмпература). Ніколі не перавышайце тэмпературу ў 80°C пры любых умовах. **Сумяшчальнасць.** Выраб сумяшчальны толькі з 12-вольтавымі свінцова-кіслотнымі акумулятарамі. Не спрабуйце выкарыстоўваць выраб з любым іншым тыпам акумулятара. Пераход да іншых хімічных акумулятараў можа прывесці да траўмы, смерці або пашкоджання маёмасці. Звярніцеся да вытворцы акумулятара паперад спробы яго запуску. Не выкарыстоўвайце акумулятар, калі не ўпэўнены ў яго хімічным складзе або напружанні. **Акумулятар.** Убудаваны літый-іённы акумулятар павінен быць заменены толькі NOCO, і перапрацаваны або утылізаваны асобна ад бытовых адходаў. Не спрабуйце замяніць акумулятар самастойна. Не апрацоўвайце пашкоджаныя або працякалыя літый-іённыя акумулятары. Ніколі не выкідвайце акумулятар у бытавое смецце. Утылізацыя акумулятараў ў бытавое смецце з'яўляецца незаконнай справай ў адпаведнасці з дзяржаўнымі і федэральнымі прыродаахоўнымі законамі. Заўсёды перадавайце выкарыстаныя акумулятары ў месцыцы цэнтр утылізацыі. Калі акумулятар стаў празмерна гарачы, мае асаблівы пах, дэфармаваны, перарэзаны альбо мае аномальныя з'явы, неадкладна спыніце яго карыстанне і звяжчыцеся з NOCO. **Зарядка акумулятара.** Заряджайце прыладу з дапамогай зараднага кабеля з раздымам USB-C, які ўваходзіць у камплект пастаўкі, або зараднай прылады для аўтамабіля на 12 В. NOCO не рэкамендуе выкарыстоўваць кабелі USB-C і адаптары сілкання іншых вытворцаў і не нясе адказнасці за шкоду, траўмы і/або смерць, прычыненую(-я) пры выкарыстанні зарадных прылад іншых вытворцаў. Прытрымвайцеся патрабаванняў асяроднасці пры выкарыстанні нізкакасных сеткавых адаптараў, так як яны могуць стварыць сур'ёзную небяспеку паразы электрычным токам, якая можа прывесці да траўмаў і/або смерці чалавека, пашкоджання абсталявання і маёмасці. Выкарыстанне пашкоджаных кабелю або зарадных прылад, а таксама зарадка ў вільготных умовах можа прывесці да паразы электрычным токам. Выкарыстанне неорыгінальных сеткавага адаптара або сеткавага адаптара іншага вытворцы можа скараціць тэрмін службы вашага прылады і прывесці да яе няспраўнасці. NOCO не нясе адказнасці за бяспеку карыстальніка пры выкарыстанні прылады і расходных матэрыялаў, якія не былі адобраны NOCO. Пры выкарыстанні USB-адаптара сілкання для зарадкі пераканайцеся, што сеткавы штэкер цалкам устаўлены ў адаптар, перш чым падключыць адаптар да разеткі. Сеткавыя адаптары могуць награвання падчас нармальнай эксплуатацыі, і іх працяглы кантакт са скурай можа прывесці да траўмы. Заўсёды забяспечвайце належную вентыляцыю адаптараў пры іх выкарыстанні. Для максімальнага падаўжэння тэрміну службы акумулятара старайцеся не зараджаць прыладу больш за тыдзень запар, паколькі празмерная зарадка можа скараціць тэрмін службы. Прылада паступова разряжаецца, калі не выкарыстоўваецца, і яе трэба падзарадзіць перад выкарыстаннем. Адключайце прыладу ад крыніцы сілкання, калі яна не выкарыстоўваецца.

Выкарыстоўвайце яе толькі па прызначэнні. **Медыцынскія прылады.** Выраб можа выпраменьваць электрамагнітныя хвалі. Выраб мае магнітныя кампаненты, якія могуць перашкодзіць працы кардыёстмулятара, дэфібрылятара ці іншых мед. прылад. Гэтыя электрамагнітныя хвалі могуць перашкаджаць кардыёстмулятарам або іншым медыцынскім прыладам. Перад карыстаннем, парамаўляйце з вашым урачом, каб даведацца, ці ёсць у вас якія-небудзь медыцынскія прылады, у тым ліку кардыёстмулятары. Калі вам падаецца, што выраб замінае медыцынскі прыладзе, спыніце яго карыстанне неадкладна і звярнецеся да ўрача. **Медыцынскія умовы (хваробы).** Калі ў вас ёсць якія-небудзь медыцынскія умовы, якія, на вашу думку, могуць пацярапець ад вырабу, у тым ліку, але не абмяжоўваючыся: прыпадкі, страта прытомнасці, ціск у вачах, галаўныя болі, парамаўляйце з урачом перад выкарыстаннем вырабу. Выкарыстанне інтэграванага літарыха вызначае адчувальнасць да святла. Выкарыстанне святла ў рэжыме Strobe (строб) можа выклікаць сутаргі ў людзей з фотаадчувальнай эпілепсіяй, што можа прывесці да сур'ёзных траўмаў або смерці. **Святло.** Позірк прама ў літарых можа прывесці да незваротных траўмаў зроку. Выраб мае моцны светадыёд, які выпускае магутны прамень у самым высокім рэжыме працы. **Ачыстка.** Выключыце выраб перад выкананнем любых працэдур тэхнічнага абслугоўвання і чысткі. Неадкладна ачысціце і прасушыце выраб, калі ён уступіў у кантакт з вадкасцю ці забруджвальнікам. Выкарыстоўвайце мяккую безворсавую тканіну (мікрафібру). Пазбягайце траплення вільгаці ў адтуліны. **Выбухованебяспечнае асяроддзе.** Строга выконвайце ўсе ўказанні і інструкцыі. Не выкарыстоўвайце выраб у зоне з патэнцыйна небяспечным асяроддзем, у тым ліку заправачных станцый або абласцей, якія ўтрымліваюць хімічныя рэчывы або часціцы (зерне), пыл або металічныя парашкі. **Высокаследчая дзейнасць.** Гэты выраб не павінен карыстацца там, дзе яго паломка можа прывесці да траўмаў, смерці або сур'ёзнага пашкоджання асяроддзя. **Радыёчастотныя перашкоды.** Выраб распрацаваны ў адпаведнасці з правіламі, якія рэгулююць радыёчастотныя выпраменьванні. Выпраменьванні вырабу могуць адмоўна ўплываць на працу іншага электроннага абсталявання, выклікаючы збоі ў працы. **Нумар мадэлі: GBX155** Дадзеная прылада адпавядае Частцы 15 Правілаў FCC. Праца падпарадкоўваецца выкананню дзвюх умоў: (1) дадзеная прылада не можа выклікаць перашкоды, (2) прылада павінна прымаць любыя перашкоды, уключаючы перашкоды, якія могуць прывесці да няправільнай працы. **ЗАУВАГА:** Дадзенае абсталяванне было правярана і прызнана адпаведным абмежаванням для лічбавых прылад Класа А, згодна з часткай 15 Правілаў FCC. Гэтыя абмежаванні распрацаваны для забеспячэння разумнай абароны ад перашкод пры эксплуатацыі вырабу ў камерцыйным асяроддзі. Выраб генеруе, выкарыстоўвае і можа выпраменьваць радыёчастотныя хвалі. Калі ён не ўсталяваны і не выкарыстоўваецца ў адпаведнасці з інструкцыяй па эксплуатацыі, выраб можа ствараць перашкоды для радыёсувязі. Эксплуатацыя дадзенага абсталявання ў жылой зоне можа выклікаць перашкоды. У гэтым выпадку карыстальнік павінен будзе ліквідаваць перашкоды за асабісты кошт.

Інструкцыя карыстання

Крок 1: Зарядзіце GBX155.

Прылада GBX155 пастаўляецца часткова зараджанай, і яе трэба цалкам зарадзіць перад выкарыстаннем. Падключыце GBX155 да ўваходнага/выходнага порту USB-C з дапамогай прыкладаемага зараднага кабеля USB-C або аўтамабільнай зараднай прылады на 12 В. Прыладу можна зараджаць ад любога порта USB з сілкаваннем, такога як порт сеткавага адаптара пераменнага току, аўтамабільнай зараднай прылады, ноўтбука і шмат чаго іншага. Уваходны/выхадны порт USB-C падтрымлівае тэхналогію падачы сілкавання 3.0, якая забяспечвае прыём/перадачу току магутнасцю да 60 Вт. Час зарадкі GBX155 можа вар'іравацца ў залежнасці ад узроўню разраду прылады і выкарыстоўванай крыніцы сілкавання. Фактычны час зарадкі можа быць розным у залежнасці ад стану акумулятара.

Час зарадкі:	Узровень зарада прылады:
64h	2,5W
32h	5W
16h	10W

Пры зарадцы, узровень зарада ўнутранага акумулятара адлюстроўваецца з дапамогай святлодыёдаў. Святлодыёды будуць мігаць на пазіцыях «On» і «Off». Міганне спыніцца калі ўсе чатыры святлодыёда зарадкі будуць уключаны. Пры поўнай зарадцы акумулятара, зялёны святлодыёд 100% будзе ўключаны, а святлодыёды зарада на 25%, 50% і 75% перайдуць ў стан «Off». Час ад часу, зялёны святлодыёд 100% будзе мігаць, што ўказвае на працэс тэхнічнай дэзарадкі.

Хуткая зарадка

Прылада GBX155 падтрымлівае тэхналогію хуткай зарадкі, якая дазваляе зараджаць акумулятар пры магутнасці 60 Вт. Для выкарыстання дадзенай функцыі ў поўнай меры патрабуецца сумяшчальная зарадная прылада, якая падтрымлівае тэхналогію падачы сілкавання 3.0 на USB-C з магутнасцю 60 Вт. Калі магутнасць зарада перавышае 15 Вт, загараецца святлодыёдны індыкатар хуткай зарадкі. Ён паказвае, што актываваная тэхналогія падачы сілкавання на USB версіі 3.0.

Аўтамабільнае зарадная прылада

Самы эфектыўны спосаб зарадкі GBX155 - выкарыстанне аўтамабільнага зараднай прылады NOCO (не ўваходзіць у камплект). УВАГА: Транспартны сродак павінен быць уключаны / працуе, каб аўтаматычнае зарадная прылада хутка зараджала прыладу.

Крыніца харчавання

Пры зарадцы USB-прылад важна спачатку ўключыць блок GBX155, а потым падключыць зараджаную USB-прыладу. УВАГА: Калі прылада GBX155 не ўключылася ў першую чаргу, яна будзе разраджацца з USB-прылады, калі яна сумяшчальная з DRP. Для зарадкі GBX155 з DRP-сумяшчальнай прыладай (напрыклад, тэлефонам, ноўтбукам, банкам харчавання) пераканайцеся, што GBX155 адключаны, перш чым рабіць кабельнае злучэнне паміж GBX155 і DRP-прыладай.

Крок 2: Падключэнне да акумулятара.

Уважліва прачытайце і вывучыце кіраўніцтва карыстальніка транспартнага сродку ў частцы асаблівых папярэджанняў і рэкамендуемых метадаў запуску рухавіка ад вонкавай крыніцы сілкавання. Перад зарадкай абавязкова высвятліце напраўжанне і хімічны склад акумулятара аўтамабіля, азнаёміўшыся з адпаведным кіраўніцтвам карыстальніка. Выраб GBX155 прызначаны для запуску рухавікоў транспартных сродкаў толькі са свінцова-кіслотнымі акумулятарамі на 12 вольт. Перад падключэннем да акумулятара пераканайцеся, што ён з'яўляецца свінцова-кіслотным акумулятарам на 12 вольт. GBX155 не падыходзіць для любых іншых тыпаў акумулятараў. Вызначце правільную палярнасць клем акумулятара. Станоўчая клема акумулятара звычайна пазначаецца літарамі POS або P або сімвалам «+». Адмоўная клема акумулятара звычайна пазначаецца літарамі NEG або N або сімвалам «-». Не падключайце заціскі да карбюратора, паліваправоду або тонкіх дэталей з ліставага металу. Прыведзеныя ніжэй інструкцыі прызначаны для сістэм з зязямленнем адмоўнага полюса (самыя распаўсюджаныя). Калі на вашым аўтамабілі ўсталяваная сістэма зязямлення станоўчага полюса (сустрэкаецца вельмі рэдка), азнаёмцеся са адпаведнымі інструкцыямі па запуску рухавіка ад вонкавай крыніцы, якія прыводзяцца ў кіраўніцтва карыстальніка транспартнага сродку.

1. Падлучыце станоўчы (чырвоны) заціск для акумулятара да станоўчай клемы акумулятара (POS, P, +), а адмоўны (чорны) заціск для акумулятара да

Унутраны ўзровень зарада



25% 50% 75% 100%

Хуткая зарадка

Час зарадкі:	Узровень зарада прылады:
2,7h	60W
Аўтамабільнае зарадная прылада	
Час зарадкі:	Узровень зарада прылады:
2,7h	60W

адмоўнай клемы акумулятара (NEG, N, -) або шасі аўтамабіля.

Крок 3: **Запуск.**

1. Пераканаіцеся, што ўсе сілавыя прылады аўтамабіля (фары, радыё, кандыцыянер і г.д.) выключаны перад уключэннем аўтамабіля.
2. Націсніце кнопку сілкавання для пачатку працэдурі запуску. У гэты момант усе святлодыёды міггануць адзін раз. Калі вы правільна падключыліся да акумулятара, спачатку загарыцца белы святлодыёд павышэння напружання, а затым святлодыёды зарада акумулятара. Пасля выяўлення акумулятара пачнецца зваротны адлік 60-секунднага тайм-аўту.
3. Паспрабуйце запусціць рухавік аўтамабіля. Рухавікі большасці аўтамабіляў неадкладна запусцяцца. Калі рухавік не запусцаецца адразу, пачакайце 20–30 секунд і паспрабуйце ізноў. Па заканчэнні тэрміну 60-секунднага тайм-аўту неабходна выключыць сілкаванне прылады, затым зноў уключыць яго і пачаць чарговую працэдуру запуску. Не спрабуйце выконваць больш за 5 (пяць) паслядоўных запускау на працягу 15 (пятнаццаці) хвілін. Перад чарговай спробай запуску рухавіка аўтамабіля зрабіце вытрымку на 15 (пятнаццаці) хвілін для аднаўлення працаздольнасці GBX155.
4. Пасля таго як вам удалося завесці аўтамабіль, выключыце сілкаванне прылады, адключыце заціскі ад акумулятара аўтамабіля і прыбярэце GBX155 з аўтамабіля.

60-секундны тайм-аўт.

Зваротны адлік 60-секунднага тайм-аўту пачынаецца пасля выяўлення акумулятара аўтамабіля. Праз 60 секунд функцыя запуску рухавіка ад вонкавай крыніцы блакуецца. Святлодыёд павышэння напружання згасае, а святлодыёды зарада ўнутранага акумулятара прылады адлюстроўваюць бягучы ўзровень зарада. Для аднаўлення функцыі запуску ад вонкавай крыніцы націсніце на кнопку сілкавання для адключэння сілкавання прылады. Потым зноў націсніце на кнопку сілкавання для ўключэння сілкавання і паўторнай актывацыі функцыі запуску ад вонкавай крыніцы.

УВАГА.

60-СЕКУНДНЫ ТАЙМ-АЎТ АДКЛЮЧАЕЦА ў РЕЖЫМЕ РУЧНОГА КІРАВАННЯ. КАЛІ ГЭТЫ РЕЖЫМ УКЛЮЧАНЫ, СІЛКАВАННЕ БУДЗЕ ПАДАВАЦА ПАСТА-ЯННА. ДЛЯ МАКСІМАЛЬНАГА ПАВЕЛІЧЭННЯ КОЛЬКАСЦІ ЗАПУСКАЎ РЕКАМЕНДУЕЦА АДКЛЮЧАЦЬ ПРЫЛАДУ ЗНЕШНЕГА ЗАПУСКУ АДРАЗУ Ж ПАСЛЯ ПАСПЯХОВАГА ЗАПУСКУ РУХАВІКА АўТАМАБІЛЯ.

Нізка напружання акумулятары і ручное скасаванне

GBX155 прызначаны для працы на свінцова-кіслотных акумулятарах з 3 да 12 вольт. Калі акумулятар ніжэй 3 вольт, бустэрны святлодыёд будзе на пазіцыі «Off». Гэта паказвае на тое, што GBX155 ня можа выявіць акумулятар. Калі вам трэба запусціць акумулятар ніжэй за 3 вольт, маецца функцыя ручнога скасавання, якая дазваляе прымусова запусціць функцыю ўключэння.

УВАГА.



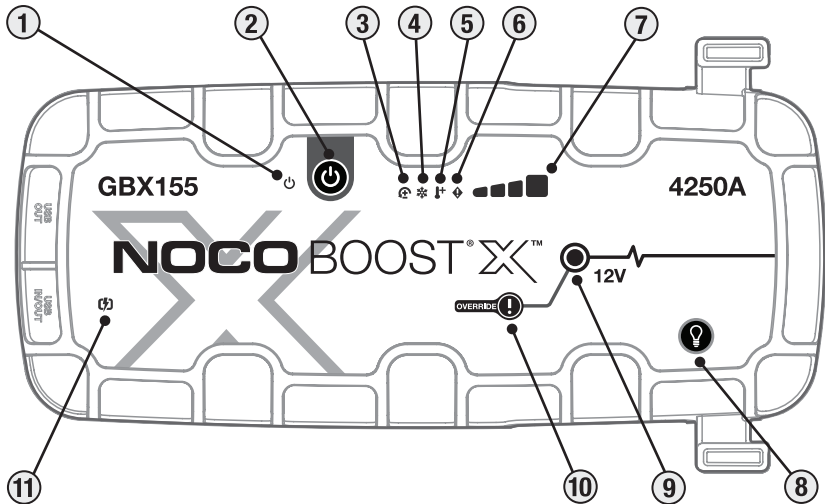

ВЫКАРЫСТОЎАЙЦЕ ГЭТЫ РЕЖЫМ З АСАБЛІВАЙ АСЦЯРОЖНАСЦЮ. ГЭТЫ РЕЖЫМ ПРЫЗНАЧАНЫ ТОЛЬКІ ДЛЯ 12-ВАЛЬТОВЫХ СВІНЦОВА-КІСЛОТНЫХ АКУМУЛЯТАРАЎ. АДКЛЮЧАНЫЯ ЯК СІСТЭМА ІСКРЫ, ТАК І ЗВАРОТНАЯ ПАЛЯРНАСЦЬ. НАДАВАЙЦЕ АСАБЛІВУЮ УВАГУ ПАЛЯРНАСЦІ АКУМУЛЯТАРА ПЕРАД УКЛЮЧЭННЕМ ГЭТАГА РЕЖЫМУ. НЕ ДАПУСКАЙЦЕ СУТЫКНЕННЯ ЦІ СУМЯШЧЭННЯ СТАНОУЧЫХ І АДМОУНЫХ КЛЕМАЎ АКУМУЛЯТАРА, БО ГЭТА БУДЗЕ ДАВАЦЬ ІСКРУ. ГЭТЫ РЕЖЫМ ВЫКАРЫСТОЎАЕ ВЯЛІКУЮ НАПРУГУ (ДА 4250 АМПЕР), ШТО МОЖА ВЫКЛІКАЦЬ ІСКРУ І ЦЯПЛО ПРЫ КАРЫ-СТАННІ НЕНАЛЕЖНЫМ ЧЫНАМ. КАЛІ ВЫ НЕ УПЭУНЕННЯ У ВЫКАРЫСТАННІ РЕЖЫМА, НЕ УКЛЮЧАЙЦЕ ЯГО І ЗВЕРНІЦЕСЯ ДА ПРАФЕСІЯНАЛУ.



Інтэрфейс

- 1. Святлодыёд сілкавання гарыць** белым колерам пры ўключаным блоке. Будзе гарэць аранжавым пасля 60-секунднага адліку часу чакання, пакуль заціскі не будуць зняты з аўтамабільнага акумулятара альбо GBX155 не будзе адключаны і зноў уключаны.
- 2. Кнопка сілкавання** Націсніце, каб уключыць прыладу «ўключыць» і «выключыць» альбо перазапусціць павышэнне пасля 60-секунднага тайм-аўту.
- 3. Святлодыёд памылкі зваротнай палярнасці** Свеціцца чырвоным, калі выяўлена зваротная палярнасць.
- 4. Святлодыёд Cold (халодна)** Свеціцца ці міргае сінім, калі ўнутраная тэмпература занадта нізкая.
- 5. Святлодыёд Hot (горача)** Свеціцца ці міргае чырвоным, калі ўнутраная тэмпература занадта высокая.
- 6. Святлодыёд памылкі** Мігае «уключана» і «выключана» ў розных паслядоўнасцях (ад 1 да 6 міргае) для перадачы ўмоў памылак.
- 7. Унутраны ўзровень зарада** акумулятара адзначае ўзровень зарада ўнутранага акумулятара.
- 8. Кнопка рэжыму святла** дазваляе выбіраць сярод 7 светлавых рэжымаў: 100% > 50% > 10% > SOS > Міганне > Строб > Выкл.
- 9. Бустэрны святлодыёд** загараецца белым колерам, калі бустэр актыўны. Калі прылада правільна падключана да акумулятара, GBX155 аўтаматычна выяўляе акумулятар і пераходзіць у бустэрны рэжым (белы святлодыёд мігае пры актыўнай функцыі ручнога скасавання).
- 10. Кнопка ручнога скасавання.** Для ўключэння, націсніце і ўтрымлівайце на працягу трох (3) секунд. **УВАГА: Кнопка адключае рэжым бяспекі і ўручную прымушае актывацыю Бустэра. Толькі для выкарыстання, калі напружанне батарэі занадта нізкае для выяўлення.**
- 11. Святлодыёд хуткай зарадкі** Свеціцца белым, калі актыўная функцыя хуткай зарадкі. Пры памылцы святлодыёд хуткай зарадкі становіцца чырвоным (цвёрды / міргае).

Пошук няспраўнасцяў

	Памылка	Прычына / Рашэнне
	Працяглы Красны Колер	Выяўленая зваротная палярнасць. /Памяняйце месцамі заціскі падлучэння да акумулятара.
	1 (адна) ўспышка	Выяўлена кароткае замыканне на зацісках для акумулятара. / Адключыце ўсе нагрукі, паўторна падлучыце заціскі да акумулятара.
	2 (дзве) ўспышкі	Высокае напружанне, выяўленае на зацісках (GBX155 падключаны да сістэмы напружання больш за 12 В, напрыклад 24 В).
	3 (тры) ўспышкі	Выяўленая няспраўная ячэйка акумулятара. / Адмова ячэйкі ўнутранага акумулятара падчас зарадкі.
	Чатырохразовая (4) успышка	Памылка часу чакання зарада (г.зн. GBX155 занадта доўга зараджаецца).
	Палавая (6) Успышка	Зваротная зарадка выяўляецца ў GBX155 праз заціскі ў рэжыме ўзмацнення (г.зн. GBX155 знаходзіцца ў рэжыме ручной адмены, а затым падлучаецца да сістэмы большай за 12В, напрыклад 24В).
	Святлодыёд перагрэву: не міргае	Апарат цалкам працаздольны, але набліжаецца да верхняй тэмпературнай мяжы. /Дазвольце блоку астыць.
	Святлодыёд перагрэву: міргае	Прылада занадта гарачая для запуску, у гэтым стане даступны толькі ліхтарык. / Дайце прыладзе астыць.
	Святлодыёд холада: не мігае	Выраб цалкам працаздольны, але набліжаецца да ніжняй мяжы тэмпературы. / Дазвольце блоку нагрэцца.
	Святлодыёд холада: мігае	Прылада занадта халодная, каб перайсці ў старт, у гэтым стане даступны толькі ліхтарык / Дайце прыладзе разагрэцца.
	Перарывістае чырвонае святло	Пры зарадцы прылады праверце пашкоджанне кабеля або зараднай прылады. Пры зарадцы прылады USB-C праверце наяўнасць пашкоджанняў у кабелі / прыладзе. Калі праблема не знікае, звярніцеся ў службу падтрымкі NOCO.
	Працяглы Красны Колер	Падлучанае зараднае прылада несумяшчальнае. / Адключыце USB-кабель, выключыце / уключыце прыбор, выкарыстоўвайце іншае зараднае прылада.

Тэхнічныя характарыстыкі

Унутраны акумулятар: 99Wh Літый-іённы	USB-C (выхад): 5V 3A/9V 3A/12V 3A/15V 3A/20V 3A
Пікавы нацяны ток: 4250A	USB (выхад): 5 В пастаяннага току, макс. 2,1 A/10 Вт
Працоўная тэмпература: Ад -20°C да +50°C	Кожух корпуса: IP65 (парты замкнёныя)
Температура зарадкі: Ад 0°C да +40°C	Астуджэнне: Натуральная канвекцыя
Тэмпература захоўвання: -20°C да + 50°C (сярэдня тэмп.)	Памеры (Д х Ш х В): 30,6 x 16,3 x 6,9 Сантыметр
USB-C (уваход): 5V 1.5A/9V 3A/12V 3A/15V 3A/20V 3A	Вага: 2,6 Кіламетры (5,82 lb)

НОСО дзін (1) год гарантыі.

Кампанія NOCO («НОСО») гарантуе, што гэты выраб («Выраб») будзе вольны ад дэфектаў матэрыялу і кампануюкі на працягу аднаго (1) года з моманту набыцця («Гарантыйны перыяд»). Дэфектыўныя вырабы, зарэгістраваныя на працягу гарантыйнага перыяду, будуць, з улікам аналізу тэхнічнай падтрымкі NOCO, альбо адрамантаваныя альбо замененыя на новыя. Запасныя часткі і вырабы будуць новымі альбо працоўнымі, параўнальнымі па функцыянальнасці і прадукцыйнасці з арыгінальнай часткай. Яны дастаўляюцца з гарантыяй, перакрываючай астатак гарантыйнага перыяду.

АДКАЗНАСЦЬ НОСО Ё СУВЯЗІ З ГЭТЫМ ДАГАВОРАМ АБМЯЖОЎВАЕЦЦА ЗАМЕНАЙ ЦІ РАМОНТАМ. У МАКСІМАЛЬНА ДАЗВОЛЕНАЙЗАКОНАМ МЕРЫ НОСО НЕ НЯСЕ АНІЯКАЙ АДКАЗНАСЦІ ПЕРАД ПАКУПНІКОМ ВЫРАБУ ЦІ ЛЮБОЫМ ТРЭЦІМ БОКАМ У ТЫМ, ШТОДАТЫЧЫЦЦА СПЕЦІЯЛЬНЫЙ, УСКОСНАЙ, ПАСЛЯДОЎНАЙ ЦІ ЎЗОРНАЙ ШКОДЫ, УКЛЮЧАЮЧЫ, АЛЕ НЕ АБМЯЖОЎВАЮЧЫСЯ, СТРАТАМІ Ў ПРЫБЫТКУ, ПАШКОДЖВАННЮ МАЁМАСЦІ, ТРАЎМАЎ АСОБЫ, УЗНІКАЮЧЫХ У ДАЧЫНЕННІ ДА ВЫРАБУ І ПА ЛЮБОЙ ПРЫЧЫНЕ, НАВАТ І ТАДЫ, КАЛІ НОСО БЫЛО ВЯДОМА АБ МАГЧЫМАСЦІ ТАКІХ ПАШКОДЖВАННЯЎ. ГЭТЫЯ ГАРАНТЫІ ПЕРАВЫШАЮЦЬ УСЕ ІНШЫЯ ГАРАНТЫІ, ВІДАВОЧНЫЯ, РАЗУМЕЮЧЫСЯ, СТАТУТНЫЯ І ІНШЫЯ, УКЛЮЧАЮЧЫ АЛЕ БЕЗ АБМЕЖАВАННЯЎ ГАРАНТЫІ НА КАМЕРЦЫЙНАСЦЬ ДЫ ПРЫДАТНАСЦЬ ДЛЯ КАНКРЭТНЫХ МЭТАЎ ДЫ МЭТАЎ, УЗНІКАЮЧЫХ У ЧАС ВЯДЗЕННЯ ЗДЗЕЛАК, КАРЫСТАННЯ ДЫ ГАНДЛЮ. У ВЫПАДКУ НАЯУНАСЦІ ЗАКОНАЎ, ШТО ДАТЫЧУЦЦА ГАРАНТЫІ, УМОЎ АБО АБЯЗАЦЕЛЬСТВАЎ, ЯКІЯ НЕ МОГУЦЬ БЫЦЬ ВЫКЛЮЧАНЫ ЦІ ЗМЕНЕНЫ, ГЭТЫ АРТЫКУЛ ЗАСТАЕЦЦА МАКСІМАЛЬНА ПРЫМЯНЯЛЬНЫМ У МЕЖАХ ЗАКОНА.

Дадзеная гарантыя прадастаўляецца выключна першпалачатковаму пакупніку, які набыў Выраб у NOCO, адобранага NOCO рэсэлера або дыстрыб'ютара, і не можа быць перауступлена або перададзена іншай асобе. Для падачы прэтэнзій па гарантыі пакупнік павінен зрабіць наступнае:

(1) запытаць і атрымаць нумар дазволу на вяртанне тавару («ДВТ») і інфармацыю пра месца вяртання («Месца вяртання») ад службы падтрымкі NOCO па электроннай пошце support@no.co або тэлефоне 1-800-456-6626; (2) адправіць Выраб з указаннем нумара ДВТ і чэкам ў Месца вяртання. НЕ АДПРАУЛЯЦЕ ВЫРАБ БЕЗ ПАПЯРЭДНЯГА ЗАПЫТА ДВТ У СЛУЖБЕ ПАДТРЫМКІ NOCO.

ПАКУПНІК НЯСЕ (І ПАВІНЕН ЗРАБІЦЬ ПЕРАДАПЛАТУ) АДКАЗНАСЦЬ ЗА ЎПАКОЎКУ І ТРАНСПАРТНЫЯ РАСХОДЫ, ЗВЯЗАНЫЯ З АДГРУЗКАЙ ВЫРАБУ НА ГАРАНТЫЙНАЕ АБСЛУГАВАННЕ.

НЯГЛЕДЗЯЧЫ НА ВЫШЭЙСКАЗАНАЕ, ЭТА БЕСПРАБЛЕМНАЯ ГАРАНТЫЯ ЛІЧЫЦА НЕСАПРАЎДНАЙ І НЕ ПРЫМЯНЯЕЦЦА ДА ВЫРАБАЎ, КАЛІ ДАДЗЕНЬЯ ВЫРАБЫ: (а) выкарыстоўваюцца не па прызначэнні, падвяргаюцца няправільнаму абыходжанню, злоўжыванням або неасцярожнаму абыходжанню, з імі адбываецца няшчасны выпадак, яны няправільна захоўваюцца або працуюць пры максімальным напрузе, неадпаведнай тэмпературы, падвяргаюцца ударам або вібрацыі, якія выходзяць за рамкі рэкамендаваных NOCO дыяпазонаў значэнняў бяспечнага і эфектыўнага выкарыстання; (б) няправільна змантаваныя, эксплуатаюцца або абслугоўваюцца; (в) былі змененыя/мадыфікаваны без пісьмовай згоды NOCO; (г) былі разабраны, зменены або адмантаваны не NOCO; (д) утрымліваюць дэфекты, аб якіх было паведамлена пасля заканчэння Гарантыйнага тэрміну.

БЕСПРАБЛЕМНАЯ ГАРАНТЫЯ НЕ РАСПАЎСЮДЖАЕЦЦА НА: (1) нармальны знос; (2) знешнія дэфекты, якія не ўплываюць на працаздольнасць; або (3) Вырабы з адсутным, змененым або пацёртым серыйным нумарам NOCO.

УМОВЫ БЕСПРАБЛЕМНАЙ ГАРАНТЫ

Гэтыя ўмовы прымяняюцца да Выраба толькі на працягу Гарантыйнага тэрміну. Беспраблемная гарантыя спыняе сваё дзеянне альбо па сканчэнні вызначанага тэрміну з моманту куплі (час, які прайшоў з моманту прастаўлення серыйнага нумара, калі няма доказаў куплі), альбо пры ўзнікненні умоў, пералічаных вышэй у гэтым дакуменце. Вяртайце Выраб разам з адпаведнай дакументацыяй.

3 чэкам:

1 год БЕЗ аплаты. Пры наяўнасці пацверджання пакупкі гарантыйны тэрмін пачынае ісці з даты пакупкі

БЕЗ чэка:

1 год БЕЗ аплаты. Пры адсутнасці пацверджання пакупкі гарантыйны тэрмін пачынае ісці з даты прастаўлення серыйнага нумара.

Мы рэкамендуем вам зарэгістраваць свой выраб NOCO для таго, каб загрузіць пацверджанне пакупкі і падоўжыць тэрмін дзеяння вашай гарантыі. Вы можаце зарэгістраваць выраб NOCO ў Інтэрнэце па адрасе no.co/register. Калі ў вас ёсць якія-небудзь пытанні адносна гарантыі або выраба, звяртайцеся ў службу падтрымкі NOCO (адрас электроннай пошты і нумар тэлефона пазначаны вышэй) або пішыце па адрасе: The NOCO Company, 30339 Diamond Parkway, #102, Glenwillow, OH 44139 USA.

NOCO BOOST® X™

GBX155



НЕБЕЗПЕКА

Посібник користувача та гарантія



ПЕРЕД ВИКОРИСТАННЯМ ЦЬОЇ ПРОДУКЦІЇ УВАЖНО ПРОЧИТАЙТЕ ВСЮ ІНФОРМАЦІЮ ЩОДО ТЕХНІКИ БЕЗПЕКИ. Недотримання цих інструкцій із техніки безпеки може спричинити **УРАЖЕННЯ ЕЛЕКТРИЧНИМ СТРУМОМ, ВИБУХ, ПОЖЕЖУ**, що в результаті може призвести до **СЕРЬОЗНИХ ТРАВМ, СМЕРТІ** чи **ПОШКОДЖЕННЯ МАЙНА.**



Ураження електричним струмом. Дана продукція є електричним пристроєм, використання якого може призвести до ураження електричним струмом і спричинити серйозні травми. Не перерізайте кабелі живлення. Не занурюйте пристрій у воду та не намочуйте його.



Вибух. Використання несумісного чи пошкодженого акумулятора, а також залишення його без нагляду разом із пристроєм може призвести до вибуху. Під час використання не залишайте пристрій без нагляду. Не намагайтеся запустити пошкоджений чи замерзлий акумулятор. Пристрій слід використовувати лише з акумуляторами рекомендованого вольтажу. Використовуйте пристрій у добре провітрюваних приміщеннях.



Пожежа. Дана продукція є електричним пристроєм, який виділяє тепло і може спричинити опіки. Не накривайте пристрій. Під час використання пристрою не куріть та не використовуйте будь-яке джерело електричної іскри чи вогню. Тримайте пристрій подалі від легкозаймистих матеріалів.



Пошкодження очей. Під час роботи з пристроєм використовуйте захисні окуляри. Акумулятори можуть вибухнути та спричинити появу летючих уламків. Кислота в акумуляторі може призвести до пошкодження очей і шкіри. У разі її потрапляння в очі чи на шкіру, промийте уражену ділянку великою кількістю води та негайно зверніться до токсиколога.



Вибухові гази. Безпосередня робота зі свинцево-кислотним акумулятором є небезпечною. Під час звичайної роботи акумулятори виробляють вибухові гази. Щоб зменшити ризик вибуху акумулятора, дотримуйтеся всіх іструкцій із техніки безпеки, а також інструкцій, вказаних виробником акумулятора та виробником будь-якого обладнання, яке буде використовуватися безпосередньо з акумулятором. Перегляньте попереджувальні маркування на цих пристроях і на двигуні.

Українська

Для отримання додаткової
інформації та підтримки
відвідайте:

www.no.co/support

Важливі застереження щодо техніки безпеки

УВАГА:

Ручний режим відключає всі заходи безпеки. Неправильне використання та/або ігнорування наших рекомендацій з використання може призвести до травм або смерті та позбавить вас гарантії. Загроза пожежі, вибуху та опіків. Не розбирайте, не ламайте і не нагрівайте вище 60°C (140°F) та не спалюйте. Цей пристрій призначений для тимчасового використання на відкритому повітрі. При користуванні цим пристроєм у вологих умовах слід дотримуватися розумної обережності.

ЗАСТЕРЕЖЕННЯ:

Не перезаряджайте внутрішній акумулятор. Дивіться інструкцію Ручний режим. Не паліть, не запалюйте сірник і запобігайте появі іскор поблизу блоку живлення. Заряджайте внутрішній акумулятор лише у добре провітрюваному приміщенні, коли він не використовується.

УВАГА:

Небезпека травмування людей. Не використовуйте цей пристрій якщо шнур живлення або кабелі акумулятора будь-яким чином пошкоджені. Цей пристрій не призначений для використання в комерційному об'єкті з надання ремонтних послуг. Цей пристрій призначений для зберігання в приміщенні, коли він не використовується. Цей пристрій не слід зберігати і залишати на відкритому повітрі, коли він не використовується.

Закон штату Каліфорнія "Про гарантування безпеки питної води та захисту від токсичності" від 1986 р. Клеми і штирі акумулятора, а також відповідні аксесуари містять хімічні речовини, у тому числі свинець. Відповідно до законодавства штату Каліфорнія, ці речовини спричиняють появу ракових захворювань, вроджених вад та інших проблем із репродуктивністю **Особисті заходи безпеки.** Використовуйте пристрій лише за призначенням. Важливо, щоб неподалік перебувала особа, яка могла би прийти вам на допомогу в разі надзвичайної ситуації. На випадок ураження кислотою акумулятора потрібно мати поблизу запас чистої води та мила. Під час роботи поблизу акумулятора використовуйте захисні окуляри та одяг. Завжди мийте руки після безпосередньої роботи з акумулятором та іншими відповідними матеріалами. Забороняється носити та користуватися будь-якими металевими предметами під час роботи з акумулятором, у тому числі інструментами, годинниками чи прикрасами. При потрапленні металу на акумулятор може виникнути іскра чи коротке замикання, що може призвести до ураження електричним струмом, пожежі або вибуху і спричинити травму, смерть чи пошкодження майна. **Неповнолітні особи.** Якщо Покупець придбав цей пристрій для використання неповнолітніми особами, то перед використанням доросла особа, яка придбала пристрій, повинна надати детальні інструкції та застереження будь-якій неповнолітній особі. В іншому випадку вся відповідальність лягає на Покупця, який тим самим знімає відповідальність із компанії NOCO за будь-яке неналежне чи неправильне використання пристрою неповнолітніми особами. **Небезпека задущення.** Аксесуари можуть призвести до задущення дітей. Не залишайте дітей без нагляду разом із пристроєм чи будь-якими аксесуарами. Ця продукція не є іграшкою. **Переміщення.** Переміщайте пристрій дуже обережно. Пристрій можна пошкодити при ударі. Не використовуйте пристрій за наявності пошкоджень, які включають, серед іншого, тріщини корпусу чи пошкоджені кабелі. Не використовуйте пристрій при пошкодженні кабелю живлення. Вологість і рідини можуть пошкодити пристрій. Не розташовуйте пристрій чи будь-які електричні компоненти поблизу рідин.

Зберігайте та використовуйте пристрій у сухому приміщенні. Не використовуйте пристрій, якщо він вологий. Якщо пристрій намокне під час роботи, від'єднайте його від акумулятора та негайно припиніть використання. Не від'єднуйте пристрій шляхом витягнення кабелів. **ПОПЕРЕДЖЕННЯ:** Гаряча поверхня, дочекайтеся, поки пристрій охолоне, перш ніж працювати. **Модифікації.** Не намагайтеся переробляти, ремонтувати чи здійснювати будь-які модифікації пристрою. Розбирання пристрою може призвести до травм, смерті чи пошкодження майна. У разі пошкодження, несправності чи намокання пристрою припиніть його використання та зверніться до компанії NOCO. Будь-які модифікації продукту припиняють дію вашої гарантії. **Аксесуари.** Цей пристрій можна використовувати лише з аксесуарами від компанії NOCO. Компанія NOCO не несе відповідальності за безпеку користувача чи шкоду, заподіяну під час використання аксесуарів, не затверджених компанією NOCO. **Розміщення.** Не допускайте контакту акумуляторної кислоти з пристроєм. Не використовуйте пристрій у замкнутих чи погано провітрюваних приміщеннях. Не розміщуйте акумулятор зверху на пристрої. Розміщуйте закінчення кабелів таким чином, щоб уникнути випадкового пошкодження під час руху деталей автомобіля (у тому числі капота і дверця), деталей двигуна (у тому числі лопатей вентилятора, ременів і блоків) або будь-чого, що становить небезпеку, яка може спричинити травму чи смерть. **Робочі температури.** Цей пристрій призначений для роботи при температурі наколишнього середовища від -20 °C до +50 °C. Не використовуйте пристрій поза цим діапазоном температур. Не намагайтеся запустити замерзлий акумулятор. У разі надмірного нагрівання акумулятора негайно припиніть використання пристрою. **Зберігання.** Не використовуйте та не зберігайте пристрій у місцях з надмірною концентрацією пилу чи аерозольних речовин. Зберігайте пристрій на рівних, безпечних поверхнях без ризику падіння. Зберігайте пристрій у сухих приміщеннях. Пристрій слід зберігати при температурі від -20 °C до +50 °C (Середня температура від 0 °C до +25 °C). У жодному разі не перевищуйте температурного показника у 80°C. **Сумісність.** Пристрій є сумісним лише з 12-вольтовими свинцево-кислотними акумуляторами. Не намагайтеся використовувати пристрій із будь-яким іншим типом акумулятора. Запуск акумулятора іншого типу може призвести до травм, смерті чи пошкодження майна. Перш ніж запускати акумулятор, зверніться до його виробника. Не намагайтеся запустити акумулятор, не пересвідчившись у відповідності типу та вольтажу акумулятора. **Акумулятор.** Вбудований літій-іонний акумулятор у пристрої повинен замінюватися лише компанією NOCO, а після використання його потрібно переробити або утилізувати окремо від побутових відходів. Не намагайтеся замінити акумулятор самостійно та не торкайтеся пошкодженого чи протікаючого літій-іонного акумулятора. Ніколи не викидайте акумулятор разом із побутовими відходами. Поміщення акумуляторів разом із побутовими відходами є незаконним відповідно до державних і федеральних екологічних законів і норм. Використані акумулятори завжди слід відправляти в місцевий центр утилізації акумуляторів. Якщо акумулятор пристрою надто гарячий, виділяє запах, деформований, пошкоджений або під час роботи проявляє себе незвично, негайно припиніть його використання та зверніться до компанії NOCO. **Зарядка акумулятора.** Заряджайте пристрій за допомогою зарядного кабелю USB-C або 12В автомобільного зарядного пристрою, що йдуть в комплекті. NOCO не рекомендує використовувати сторонні USB-C кабелі та адаптери живлення та не несе відповідальності за пошкодження, травми та/або смерть під час використання сторонніх зарядних пристроїв. Будьте обережні при використанні адаптерів живлення низької якості, оскільки вони можуть становити серйозну електричну небезпеку, яка може призвести до травм та/або смерті людини, пошкодження пристрою та майна. Використання пошкоджених кабелів або зарядних пристроїв, або заряджання при наявності вологи може призвести до ураження електричним струмом. Використання універсальних або сторонніх адаптерів живлення може скоротити термін служби вашого пристрою і призвести до несправності виробу. NOCO не несе відповідальності за безпеку користувача під час використання аксесуарів або приладдя, що не затверджено NOCO. Використовуючи адаптер живлення USB для заряджання пристрою, переконайтесь, що вила змінного струму повністю вставлена в адаптер, перш ніж підключити його до розетки. Під час звичайного використання адаптери живлення можуть нагріватися, а тривалий контакт зі шкірою може спричинити тілесні ушкодження. Слідкуйте, щоб адаптери живлення мали достатню вентиляцію, коли ви ними користуєтесь. Щоб забезпечити максимальний термін служби акумулятора, уникайте заряджання пристрою протягом більше як тижня, оскільки перезаряджання може скоротити час роботи акумулятора. З часом пристрій, що не використовується, розрядиться і перед використанням його потрібно зарядити. Відключіть пристрій від джерел живлення, коли він не використовується. Використовуйте пристрій лише за призначенням. **Медичні пристрої.** Пристрій може випромінювати електромагнітні поля. Пристрій містить магнітні компоненти, які можуть перешкоджати роботі кардіостимуляторів, дефібриляторів та

інших медичних пристроїв. Такі електромагнітні поля можуть перешкоджати роботі кардіостимуляторів чи інших медичних пристроїв. У разі, якщо ви використовуєте будь-який медичний пристрій, у тому числі кардіостимулятор, проконсультуйтеся зі своїм лікарем, перш ніж використовувати даний пристрій. Якщо у вас виникають підозри, що даний пристрій може перешкоджати роботі певного медичного пристрою, негайно припиніть його використання та проконсультуйтеся зі своїм лікарем.

Медичний стан. У разі, якщо у вас є проблеми зі здоров'ям (які включають, серед іншого, епілептичні напади, провали в пам'яті, переважно очей чи головні болі), і ви вважаєте, що даний пристрій може негативно вплинути на нього, проконсультуйтеся зі своїм лікарем, перш ніж використовувати пристрій. Використання інтегрованого потужного ліхтаря є небезпечним у разі чутливості до світла. Використання світла в режимі імпульсної лампи може спричинити епілептичні напади в людей із світлочутливою епілепсією, що може призвести до серйозних травм чи смерті.

Світло. Прямий погляд на ліхтар може спричинити постійну втрату зору. Пристрій оснащено світлодіодною фокусною лампою з високою світловіддачею, яка випромінює потужний промінь світла на найвищому рівні.

Очищення. Перед здійсненням технічного обслуговування чи очищення від'єднайте пристрій від джерела живлення. У разі, якщо на пристрій потрапила рідина чи будь-який забруднювач, негайно протріть і висушіть його. Використовуйте м'яку, безворсову тканину (мікрофібру). Уникайте потрапляння вологи в отвори.

Вибухонебезпечне середовище. Дотримуйтеся всіх знаків та інструкцій. Не використовуйте пристрій у приміщенні з потенційно вибухонебезпечним середовищем, у тому числі в місцях заправки або місцях, де знаходяться хімічні речовини або дрібні часточки, наприклад, зерно, пил чи металевий порошок.

Діяльність, що призводить до серйозних наслідків. Цей пристрій не призначений для використання в тих випадках, коли його несправність може призвести до травм, смерті або ж завдати серйозної шкоди навколишньому середовищу.

Радіочастотні перешкоди. Пристрій розроблено, протестовано та виготовлено відповідно до правил, що регулюють виділення радіочастот. Такі виділення, спричинені пристроєм, можуть негативно вплинути на роботу іншого електронного обладнання та призвести до його несправності.

Номер моделі: GBX155. Цей пристрій відповідає частині 15 правил Федеральної комісії зі зв'язку. Його робота залежить від двох наступних умов: (1) цей пристрій не повинен створювати шкідливих перешкод; (2) цей пристрій повинен приймати будь-які перешкоди, у тому числі ті, які можуть спричинити збої в роботі.

ПРИМІТКА: Це обладнання було протестовано та визнано таким, що відповідає обмеженням класу А цифрових пристроїв відповідно до частини 15 правил Федеральної комісії зі зв'язку. Ці обмеження призначені для забезпечення належного захисту від шкідливих перешкод, у разі комерційного використання обладнання. Це обладнання виробляє, використовує та виділяє радіочастоти і, в разі недотримання інструкцій з експлуатації та встановлення, воно може спричинити шкідливі перешкоди для радіозв'язку. Використання цього обладнання в житлових зонах імовірно спричинить шкідливі перешкоди, в такому разі користувач буде змушений виправити наслідки перешкод за власні кошти.

Спосіб використання

Крок 1: Зарядка пристрою GBX155.

GBX155 поставляється частково зарядженим і перед використанням його потрібно повністю зарядити. Підключіть GBX155 за допомогою зарядного кабелю USB-C або 12В автомобільного зарядного пристрою, що йдуть в комплекті, до порту USB-C IN/OUT. Його можна заряджати від будь-якого USB-порту з живленням, наприклад, адаптера змінного струму, автомобільного зарядного пристрою, ноутбука тощо. Порт USB-C IN/OUT використовує технологію Power Delivery 3.0, здатну приймати/доставляти до 60Вт. Час зарядки GBX155 відрізняється від рівня розряду та використовуваного джерела живлення. Фактичні результати можуть відрізнятися через стан акумулятора.

Час повторної зарядки:	Номінальні параметри зарядного пристрою:
64h	2,5W
32h	5W
16h	10W

Під час повторної зарядки рівень заряджання внутрішнього акумулятора вказують світлодіодні індикатори зарядки. На світлодіодних індикаторах повільно блиматимуть "Увімкнено (On)" та "Вимкнено (Off)" і вони почнуть світитися, поки всі чотири світлодіодні індикатори зарядки не увімкнуться. Коли акумулятор заряджено повністю, засвітиться зелений світлодіодний індикатор 100%, а світлодіодні індикатори зарядки 25%, 50% і 75% вимкнуться. Час від часу зелений світлодіодний індикатор 100% блиматиме, вказуючи, що відбувається підтримання зарядки.

Швидка зарядка.

GBX155 оснащено технологією швидкої зарядки, що дозволяє заряджати його при швидкості до 60 Вт. Для повноцінного використання цієї функції потрібен сумісний зарядний пристрій, що підтримує передачу живлення до 60Вт через USB-C з технологією Power Delivery 3.0. Індикатор швидкої зарядки буде горіти коли швидкість заряду перевищує 15Вт, що вказує на активний стан USB Power Delivery 3.0.

Автомобільний зарядний пристрій.

Найефективніший спосіб заряджання GBX155 - це використання автомобільного зарядного пристрою NOCO (не входить у комплект). ПРИМІТКА: Транспортний засіб повинен бути увімкненим / запущеним, щоб автозарядний пристрій швидко заряджав пристрій.

Джерело живлення.

Під час заряджання USB-пристроїв важливо спочатку включити пристрій GBX155, а потім підключити заряджається USB-пристрій. ПРИМІТКА. Якщо пристрій GBX155 спочатку не увімкнено, він буде відводити живлення від USB-пристрою, якщо він сумісний з DRP. Щоб зарядити GBX155 за допомогою пристрою, сумісного з DRP (наприклад, телефон, ноутбук, акумулятор), переконайтеся, що GBX155 вимкнено, перш ніж встановлювати кабельне з'єднання між GBX155 та пристроєм DRP.

Крок 2: Підключення до акумулятора

Уважно прочитайте та зрозумійте посібник користувача транспортного засобу щодо конкретних заходів безпеки та рекомендованих методів для запуску транспортного засобу за допомогою пускового пристрою. Визначте напругу та хімічний склад акумулятора, звернувшись до посібника користувача вашого акумулятора до використання цього пристрою. GBX155 призначений для запуску лише 12-вольтових свинцево-кислотних акумуляторів. Перш ніж підключити до акумулятора, переконайтеся, що у вас 12-вольтовий свинцево-кислотний акумулятор. GBX155 не підходить для будь-якого іншого типу акумуляторів. Визначте правильну полярність клем на акумуляторі. Плюсова клем акумулятора зазвичай позначена цими літерами або символом (POS, P, +). Мінусова клем акумулятора зазвичай позначена цими літерами або символом (NEG, N, -). Не підключайте до карбюратора, лінії подачі палива або тонких деталей з листового металу. Наведені нижче інструкції стосуються системи з мінусовим заземленням (найчастіше). Якщо ваш автомобіль має плюсове заземлення (дуже рідко), ознайомтеся з посібником транспортного засобу, щоб отримати відповідні інструкції для запуску.

1. Підключіть плюсовий (червоний) затискач до плюсової (POS, P, +) клеми акумулятора та мінусовий (чорний) затискач до мінусової (NEG, N, -) клеми акумулятора або шасі автомобіля.

Рівень внутрішнього акумулятора



25% 50% 75% 100%

Швидка зарядка.

Час повторної зарядки:	Номінальні параметри зарядного пристрою:
2,7h	60W

Автомобільний зарядний пристрій.

Час повторної зарядки:	Номінальні параметри зарядного пристрою:
2,7h	60W

Крок 3: **Запуск від зовнішнього джерела**

1. Перш ніж запускати автомобіль від зовнішнього джерела, переконайтеся, що всі електричні навантаження на автомобіль (ліхтарі, радіо, кондиціонер тощо) вимкнено.

2. Натисніть кнопку Power, щоб почати запуск від пускового пристрою, і всі індикатори блимнуть один раз. Якщо ви правильно підключені до акумулятора, загориться білий індикатор запуску (Boost), а індикатори заряду акумулятора будуть блимати один за одним. Зворотний відлік часу у 60 секунд розпочнеться, як тільки буде виявлено акумулятор.

3. Спробуйте завести транспортний засіб. Більшість транспортних засобів відразу заведуться. Якщо транспортний засіб не заведеться відразу, зачекайте 20-30 секунд і спробуйте знову. Після завершення 60 секунд пристрій потрібно вимкнути, а потім знову ввімкнути, щоб розпочати нову послідовність запуску від пускового пристрою. Не робіть більше п'яти (5) послідовних запусків протягом п'ятнадцяти (15) хвилин. Дайте GBX155 відпочити протягом п'ятнадцяти (15) хвилин, перш ніж спробувати запустити автомобіль знову.

4. Після запуску автомобіля вимкніть пристрій, від'єднайте затискачі від акумулятора та заберіть GBX155.

60-секундний зворотний відлік часу.

Щойно буде виявлено акумулятор, почнеться зворотний відлік часу у 60 секунд. По закінченні 60 секунд функцію запуску буде відключено. Індикатор запуску вимкнеться, а індикатори внутрішнього заряду вказуватимуть поточний рівень заряду пристрою. Щоб скинути функцію запуску, натисніть кнопку живлення, щоб вимкнути пристрій. Знову натисніть кнопку живлення, щоб увімкнути пристрій та перезапустити функцію запуску.

УВАГА.

60-СЕКУНДНИЙ ЗВОРОТНИЙ ВІДЛІК ЧАСУ ВИМКНЕНО ПІД ЧАС ВИКОРИСТАННЯ РУЧНОГО РЕЖИМУ. У РУЧНОМУ РЕЖИМІ ЖИВЛЕННЯ БУДЕ ПОДАВАТИСЯ І НАДАЛІ. РЕКОМЕНДУЄТЬСЯ ВИМКНУТИ ПУСКОВИЙ ПРИСТРІЙ ВІДРАЗУ ПІСЛЯ ЗАПУСКУ ТРАНСПОРТНОГО ЗАСОБУ, ЩОБ МАКСИМІЗУВАТИ КІЛЬКІСТЬ ЗАПУСКІВ.

Низьковольтні акумулятори та ручне розблокування

Пристрій GBX155 розроблено для запуску свинцево-кислотних акумуляторів від 3 до 12 вольт. Якщо ваш акумулятор має менше 3 вольт, світлодіодний індикатор функціонування вимкнеться ("Off"). Це означатиме, що пристрій GBX155 не відчуває акумулятор. Якщо вам все ж потрібно запустити акумулятор, вольтаж якого становить менше 3 В, тоді існує функція ручного розблокування, яка вимушено ввімкне функцію запуску.

УВАГА.



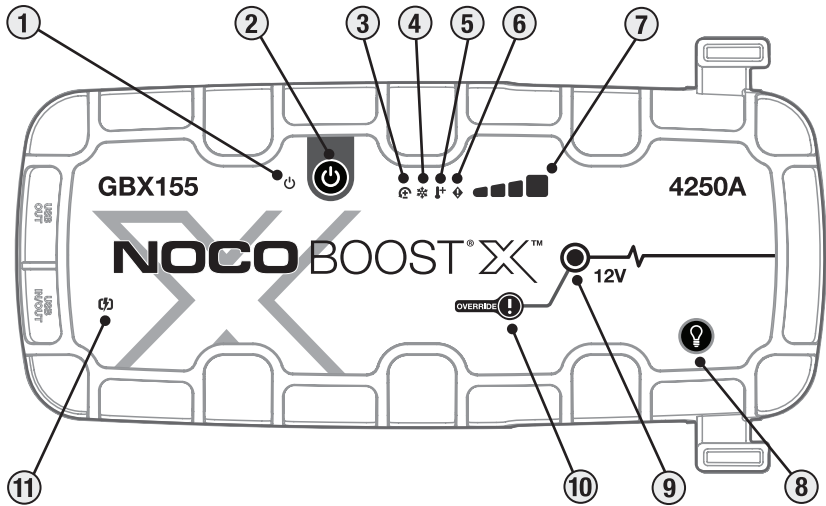

ВИКОРИСТОВУЙТЕ ЦЕЙ РЕЖИМ НАДЗВИЧАЙНО ОБЕРЕЖНО. ЦЕЙ РЕЖИМ ПРИЗНАЧЕНО ЛИШЕ ДЛЯ 12-ВОЛЬТНИХ СВИНЦЕВО-КИСЛОТНИХ АКУМУЛЯТОРІВ. ФУНКЦІЇ ЗАХИСТУ ВІД ІСКРЕННЯ ТА ЗМІНИ ПОЛЯРНІСТІ Є ВИМКНЕНІ. ПЕРЕД ВИКОРИСТАННЯМ ЦЬОГО РЕЖИМУ ЗВЕРНІТЬ ОСОБЛИВУ УВАГУ НА ПОЛЯРНІСТЬ НА АКУМУЛЯТОРІ. НЕ ДОЗВОЛЯЙТЕ ПОЗИТИВНОМУ ТА НЕГАТИВНОМУ АКУМУЛЯТОРНИМ ЗАТИСКАЧАМ ТОРКАТИСЯ ОДИН ОДНОГО, ЩОБ УНИКНУТИ ІСКРЕННЯ. ЦЕЙ РЕЖИМ ВИКОРИСТОВУЄ СИЛЬНИЙ СТРУМ (ДО 4250 А), ЩО МОЖЕ СПРИЧИНИТИ ІСКРЕННЯ ТА НАДМІРНЕ ТЕПЛОУТВОРЕННЯ В РАЗІ НЕПРАВИЛЬНОГО ВИКОРИСТАННЯ. ЯКЩО ВИ НЕ ВПЕВНЕНІ В ДОЦІЛЬНОСТІ ВИКОРИСТАННЯ ЦЬОГО РЕЖИМУ, НЕ НАМАГАЙТЕСЯ РОБИТИ ЦЬОГО ТА ЗВЕРНІТЬСЯ ЗА ФАХОВОЮ ДОПОМОГОЮ.



Інтерфейс

- 1. Світлодіодний індикатор живлення** світиться білим кольором, коли пристрій увімкнено ("On"). Загориться помаранчевим кольором після 60-секундного зворотного відліку, поки затискачі не будуть зняті з автомобільного акумулятора або GBX155 знову не вимкне живлення та не увімкне його.
- 2. Натисніть кнопку живлення,** Натисніть, щоб увімкнути та вимкнути пристрій або перезапустити підсилення після 60-секундного таймауту.
- 3. Індикатор помилки зворотної полярності** Світиться червоним, якщо виявлено зворотну полярність.
- 4. Світлодіодний індикатор охолодження** Постійно світиться або блимає синім, коли внутрішня температура занадто низька.
- 5. Світлодіодний індикатор нагріву** Постійно світиться або блимає червоним, коли внутрішня температура занадто висока.
- 6. Світлодіодний індикатор помилки** Блимає "увімкнено" та "вимкнено" у різних послідовностях (від 1 до 6 блимає) для передачі умов помилки.
- 7. Рівень внутрішнього акумулятора** вказує рівень зарядки внутрішнього акумулятора.
- 8. Кнопка режиму підсвічування.** Вмикає над'яскраве світлодіодне підсвічування в 7 режимах: 100% > 50% > 10% > SOS > Блимання > Імпульс > Вимкнено ("Off").
- 9. Світлодіодний індикатор функціонування світиться білим кольором,** коли пристрій активовано. Якщо пристрій GBX155 підключено до акумулятора правильно, він автоматично відчує акумулятор і активується (світлодіодний індикатор почне блимати білим кольором, коли активовано функцію ручного розблокування).
- 10. Кнопка ручного розблокування.** Щоб активувати, натисніть та утримуйте протягом трьох (3) секунд. **УВАГА: Вмикає захист і вмикає ("On") примусовий запуск. Тільки для використання, коли напруга акумулятора занадто низька для виявлення.**
- 11. Індикатор швидкої зарядки** Світиться білим, коли швидка зарядка активна. Світлодіод швидкого заряджання стає червоним (постійно / блимає), коли виникає помилка.

Проблеми та способи їх вирішення

	Помилка	Причина/Рішення
	Світиться Червоним Кольором	Виявлено зворотну полярність. / Обміняйте місцями затискачі до акумулятора.
	Одиничний (1) спалах	Виявлено коротке замикання на затискачах акумулятора. / Приберіть усе, підключіть затискачі до акумулятора повторно.
	Подвійний (2) спалах	Висока напруга, виявлена на затискачах (GBX155 підключений до системи напруги більше 12 В, наприклад 24 В).
	Потрійний (3) спалах	Виявлено несправний елемент акумулятора. / Коли під час зарядки вийшов з ладу внутрішній елемент акумулятора.
	Четверний (4) спалах	Помилка часу очікування заряду (тобто GBX155 занадто довго заряджається).
	Шість (6) спалах	Повторне заряджання виявляється в GBX155 через затискачі в режимі Boost (тобто GBX155 знаходиться в ручному режимі, а потім підключається до системи, що перевищує 12 В, наприклад 24 В)..
	Світлодіодний індикатор нагрівання: світиться	Пристрій повністю справний, але наближається до максимального температурного ліміту. / Дозвольте пристрою охолонути.
	Світлодіодний індикатор нагрівання: блимає	Пристрій занадто гарячий для швидкого запуску, у цьому стані доступний лише ліхтарик. / Дайте пристрою охолонути.
	Світлодіодний індикатор охолодження: світиться	Пристрій повністю справний, але наближається до мінімального температурного ліміту. / Дозвольте пристрою розігрітися.
	Світлодіодний індикатор охолодження: блимає	Пристрій занадто холодний для швидкого запуску, у цьому стані доступний лише ліхтарик / Дозвольте приладу прогрітися.
	Блимає червоним	Заряджаючи пристрій, перевірте кабель чи зарядний пристрій на наявність пошкоджень / Якщо заряджаєте пристрій USB-C, перевірте кабель чи пристрій на наявність пошкоджень / Якщо проблема не зникає, зверніться до служби підтримки NOCO.
	Світлиться Червоним Кольором	Підключений зарядний пристрій несумісний. / Від'єднайте USB-кабель, вимкніть / увімкніть пристрій, використовуйте інший зарядний пристрій.

Технічні характеристики

Внутрішній акумулятор: 99Wh Літій-іонний

Пікове значення струму: 4250A

Робоча температура: від -20°C до +50°C

Температура зарядки: від 0°C до +40°C

Температура зберігання: від -20°C до +50°C (середнє значення)

USB-C (вихід): 5V 1.5A/9V 3A/12V 3A/15V 3A/20V 3A

USB-C (вихід): 5V 3A/9V 3A/12V 3A/15V 3A/20V 3A

USB (вихід): 5В, 2.1А макс. / 10Вт макс.

Захист корпусу: IP65 (порти закриті)

Охолодження: Природна конвекція

Розміри (Д x Ш x В): 30,6 x 16,3 x 6,9 Сантиметр

Маса: 2,6 Кілометри (5,82 lb)

Обмежена гарантія NOCO тривалістю один (1) рік

Компанія NOCO гарантує, що цей товар ("Товар") не матиме дефектів матеріалу та виробництва протягом одного (1) року з дати придбання ("Гарантійний період"). Якщо протягом Гарантійного періоду будуть виявлені недоліки, компанія NOCO, на свій розсуд і за умови здійснення аналізу службою технічної підтримки компанії NOCO, проведе ремонт несправного Товару або замінить його. Старі деталі будуть замінені новими або тими, які були у використанні, але перебувають у хорошому технічному стані, та які відповідають функціональності та продуктивності оригінальних деталей; гарантія на такі деталі діє до кінця оригінального Гарантійного періоду.

ВІДПОВІДНО ДО ЦЬОГО ДОКУМЕНТУ, ЗОБОВ'ЯЗАННЯМИ КОМПАНІЇ NOCO Є ЗАМІНА ДЕТАЛЕЙ АБО РЕМОНТ. ВІДПОВІДНО ДО ЗАКОНОДАВСТВА, КОМПАНІЯ NOCO НЕ НЕСЕ ВІДПОВІДАЛЬНОСТІ ПЕРЕД ПОКУПЦЕМ ТОВАРУ АБО ІНШОЮ СТОРОННЬОЮ ОСОБОЮ ЗА БУДЬ-ЯКІ ОСОБЛИВІ, НЕПРЯМІ, ПОБІЧНІ ЧИ ТИПОВІ ГРОШОВІ ЗБИТКИ, В ТОМУ ЧИСЛІ, СЕРЕД ІНШОГО, ВТРАЧЕНИЙ ДОХІД, ПОШКОДЖЕННЯ МАЙНА ЧИ ТРАВМИ, ПОВ'ЯЗАНІ БУДЬ-ЯКИМ ЧИНОМ ІЗ ТОВАРОМ, НАВІТЬ ЯКЩО КОМПАНІЇ NOCO БУЛО ВІДОМО ПРО МОЖЛИВІСТЬ ТАКИХ ЗБИТКІВ. ГАРАНТІЙНІ ЗОБОВ'ЯЗАННЯ, ВИКЛАДЕНІ В ЦЬОМУ ДОКУМЕНТІ, ЗАМІНЮЮТЬ УСІ ІНШІ ГАРАНТІЙНІ ЗОБОВ'ЯЗАННЯ, ЯКІ БУЛИ ВИРАЖЕНІ, ПРИПУЩЕНІ, ВСТАНОВЛЕНІ ЗАКОНОМ ТОЩО, У ТОМУ ЧИСЛІ, СЕРЕД ІНШОГО, НЕЯВНІ ГАРАНТІЇ ПРИДАТНОСТІ ДЛЯ ПЕВНОЇ МЕТИ, А ТАКОЖ ТІ, ЩО ВИНИКЛИ ВНАСЛІДОК ЗВИЧАЙНОГО ВЕДЕННЯ СПРАВ, ВИКОРИСТАННЯ І ТОРГОВЕЛЬНОЇ ПРАКТИКИ. У РАЗІ, ЯКЩО БУДЬ-ЯКИЙ ВІДПОВІДНИЙ ЗАКОН НАКЛАДАТИМЕ ПЕВНІ ГАРАНТІЇ, УМОВИ ЧИ ЗОБОВ'ЯЗАННЯ, ЯКІ НЕМОЖЛИВО ВИКЛЮЧИТИ АБО ЗМІНИТИ, ЦЕЙ АБЗАЦ БУДЕ ЗАСТОСОВУВАТИСЯ ЛИШЕ В МЕЖАХ ВІДПОВІДНОГО ЗАКОНОДАВСТВА.

Ця гарантія надається виключно на користь оригінального покупця пристрою у NOCO або у продавця чи дистриб'ютора, затвердженого NOCO, і не підлягає передачі. Щоб скористатися гарантією покупець повинен: (1) подати запит і отримати номер дозволу на повернення товару («RMA») та інформацію про місце повернення («Місце повернення») від служби підтримки NOCO, надіславши ел. листа на адресу support@no.co або зателефонувавши 1.800.456.6626; та (2) надіслати товар, включаючи номер RMA, та квитанцію у місце повернення. НЕ НАДСИЛАЙТЕ ПРОДУКТ СПОЧАТКУ НЕ ОТРИМАВШИ НОМЕР RMA ВІД СЛУЖБИ ПІДТРИМКИ NOCO.

ПОЧАТКОВИЙ ПОКУПЕЦЬ НЕСЕ ВІДПОВІДАЛЬНІСТЬ (І ПОВИНЕН ВНЕСТИ ПОПЕРЕДНЮ ОПЛАТУ) ЗА ВСІ ВИТРАТИ НА ПАКУВАННЯ ТА ПЕРЕВЕЗЕННЯ ТОВАРУ ДЛЯ ГАРАНТІЙНОГО ОБСЛУГОВУВАННЯ.

Незважаючи на вищезазначене, ця гарантія є недійсною і не поширюється на товари, що: (а) використовувалися неправильно та не за призначенням, піддавалися зловживанню або необережному поводженню, з ними ставалися нещасні випадки, вони неправильно зберігалися або експлуатувалися в умовах надзвичайної напруги, температури, ударів, або вібрацій поза рекомендаціями NOCO щодо безпечного та ефективного використання; (б) неправильно встановлені, експлуатуються або обслуговуються; (в) були модифіковані без явної письмової згоди NOCO; (г) були розібрані, змінені або відремонтовані ким-небудь, крім NOCO; (д) про дефекти яких повідомлялося після гарантійного періоду.

ЦЯ ГАРАНТІЯ НЕ ПОКРИВАЄ: (1) нормальний знос; (2) косметичне пошкодження, що не впливає на функціональність; або (3) товари, у яких серійний номер NOCO відсутній, змінені або пошкоджені.

УМОВИ ГАРАНТІЇ

Ці умови поширюються лише на товар протягом гарантійного періоду. Гарантія є недійсною, якщо минув час з дати придбання (минув час з дати серійного номера, якщо немає підтвердження про покупку) і за умов, перелічених раніше в цьому документі. Поверніть товар із відповідною документацією.

З квитанцією:

1 рік: БЕЗ заряду. З підтвердженням про покупку, гарантійний строк починається з дати придбання

БЕЗ квитанції:

1 рік: БЕЗ заряду. БЕЗ наявності підтвердження про покупку, гарантійний термін починається з дати серійного номера.

Ми рекомендуємо зареєструвати свій пристрій NOCO, щоб завантажити підтвердження про покупку та продовжити терміни дії гарантії. Ви можете зареєструвати свій пристрій NOCO онлайн за адресою: no.co/register. Якщо у вас є якісь питання щодо гарантії чи товару, зверніться до служби підтримки NOCO (електронна пошта та номер телефону вище) або напишіть за адресою: Компанія NOCO, 30339 Даймонд Парквей, № 102, Гленвіллоу, Огайо 44139, США (The NOCO Company, at 30339 Diamond Parkway, #102, Glenwillow, OH 44139 USA).

NOCO BOOST[®] X[™]

GBX155



OPASNOST

Korisničke upute i garancija



PRIJE UPOTREBE PROIZVODA POTREBNO JE PROČITATI I RAZUMJETI SVE SIGURNOSNE INFORMACIJE
Nepriдрžavanje ovih sigurnosnih uputa može rezultirati ELEKTRIČNIM UDAROM, EKSPLOZIJOM ILI POŽAROM koji mogu dovesti do OZBILJNIH POVREDA, SMRTI ili OŠTEĆENJA IMOVINE.



Električni udar. Proizvod je električni uređaj koji može izazvati udar i nanijeti ozbiljne povrede. Nemojte presijecati kabele napajanja. Nemojte potapati u vodi ili močiti uređaj.



Eksplorzija. Uz proizvod nemojte koristiti akumulatore koji nisu nadzirani ili koji su nekompatibilni i oštećeni jer mogu eksplodirati. Tokom upotrebe proizvod nemojte ostavljati bez nadzora. Nemojte pokušavati brzo pokrenuti oštećeni ili smrznuti akumulator. Za proizvod koristite samo akumulatore preporučenog napona. Proizvod koristite u dobro prozračenom prostoru.



Požar. Proizvod je električni uređaj koji emitira toplinu i može uzrokovati opekotine. Nemojte prekrivati proizvod. Nemojte pušiti ili koristiti nikakav izvor iskre niti plamen tokom rada sa proizvodom. Nemojte držati proizvod u blizini zapaljivih materijala.



Povrede oka. Nosite zaštitne naočale tokom rada sa proizvodom. Baterije mogu eksplodirati, što može raznijeti krhotine uokolo. Kiselina iz baterije može uzrokovati iritaciju očiju i kože. U slučaju kontaminacije očiju ili kože, isperite zahvaćeno područje čistom tekućom vodom i odmah kontaktirajte centar za kontrolu trovanja.



Eksplorzivni plinovi. Rad u blizini akumulatora na bazi olova i kiseline je opasan. Akumulatori proizvode eksplozivne plinove tokom normalnog rada. Kako biste smanjili opasnost od eksplozije akumulatora, slijedite sve sigurnosne informacije i informacije proizvođača akumulatora te sve opreme koju ćete koristiti u blizini akumulatora. Pregledajte sve upozoravajuće oznake na tim proizvodima i na motoru.

Bosanski

Za više informacije i podršku
posjetite:

www.no.co/support

Važna sigurnosna upozorenja

OPREZ:

U manuelnom režimu rada sve sigurnosne mjere su isključene. U slučaju neispravnog rukovanja i/ili rukovanja u suprotnosti s našim preporukama, može doći do povrede ili smrti, te poništenja garancije. Postoji rizik od požara, eksplozije ili opekotina. Nemojte rastavljati, lomiti, grijati iznad 60°C (140°F) ili paliti. Uređaj je namijenjen za privremenu vanjsku upotrebu, te je u mokrim uslovima potrebno korištenju uređaja pristupiti s razumnim oprezom.

UPOZORENJE:

Nemojte prepunjavati internu bateriju. Vidi Uputstvo. Nemojte pušiti, paliti šibicu ili uzrokovati varničenje u blizini napojnog seta. Internu bateriju punite samo u dobro prozračenom prostoru kada je van upotrebe.

OPREZ:

Rizik od povreda. Nemojte koristiti proizvod ako postoji bilo kakvo oštećenje na napojnom kablju ili kablovima baterije. Uređaj nije namijenjen za upotrebu u komercijalnim pogonima za popravku. Kada je van upotrebe, uređaj je potrebno skladištiti u zatvorenom prostoru. Uređaj se ne smije skladištiti ili ostaviti na otvorenom kada je van upotrebe.

Prijedlog 65. Nosači i priključci akumulatora te druga povezana oprema sadrže kemikalije, uključujući i olovo. U Kaliforniji je dokazano da ti materijali uzrokuju rak i urođene mane kod djece te druga reproduktivna oštećenja. **Lična predostrožnost.** Proizvod koristite samo za predviđene svrhe. Neko bi se uvijek trebao nalaziti u doseg vašeg glasa ili dovoljno blizu da može priskočiti u pomoć u hitnom slučaju. U blizini držite čistu vodu i sapun za slučaj kontaminacije kiselinom iz akumulatora. Nosite naočale koje prekrivaju cijele oči i zaštitnu odjeću prilikom rada u blizini akumulatora. Uvijek operite ruke nakon rukovanja sa akumulatorima i drugim povezanim materijalima. Nemojte rukovati ili imati na sebi nikakve metalne predmete prilikom rada sa akumulatorima, uključujući alate, satove ili nakit. Ako metal padne na akumulator, može doći do iskrenja ili nastanka kratkog spoja koji mogu izazvati električni udar, požar ili eksploziju koji mogu dovesti do povreda, smrti ili oštećivanja imovine. **Maloljetnici.** Ako kupac namjerava da proizvod koristi maloljetnik, odrasla osoba koja je kupac preuzima odgovornost da prije upotrebe maloljetniku prenese detaljne upute i upozorenja. Ta je obaveza isključiva odgovornost kupca koji pristaje nadoknaditi štetu firmi NOCO za svaku upotrebu koja nije u skladu sa predviđenom ili pogrešnu upotrebu maloljetnika. **Opasnost od gušenja.** Dodatna oprema može predstavljati opasnost od gušenja za djecu. Nemojte ostavljati djecu bez nadzora u blizini proizvoda ili druge dodatne opreme. Ovaj proizvod nije igračka. **Rukovanje.** Pažljivo rukujte sa proizvodom. Proizvod se može oštetiti ako se udari. Nemojte koristiti oštećeni proizvod, ako na primjer ima pukotina na kućištu ili ako su mu kabeli oštećeni. Nemojte koristiti proizvod sa oštećenim kabelom za napajanje. Vлага i tekućine mogu oštetiti proizvod. Nemojte koristiti proizvod ili druge električne komponente u blizini tekućina. Čuvajte i koristite proizvod samo na suhim mjestima. Nemojte raditi sa proizvodom ako se smoči. Ako se proizvod smoči tokom rada, isključite bateriju i odmah prekinite sa upotrebom. Proizvod nemojte isključivati povlačenjem kabela. **OPREZ:** Vruća površina, sačekajte da se jedinica ohladi prije rukovanja. **Modifikacije.** Nemojte

pokušavati mijenjati, modificirati ili popravljati nijedan dio proizvoda. Rastavljanje proizvoda može uzrokovati povrede, smrt ili oštećivanje imovine. Ako se proizvod ošteti, pokvari ili dođe u doticaj sa tekućinom, prekinite sa njegovom upotrebom i kontaktirajte NOCO. Sve modifikacije proizvoda poništiti će garanciju. **Dodaci.** Proizvod se smije koristiti samo uz dodatnu opremu koju je proizvela firma NOCO. NOCO nije odgovoran za sigurnost korisnika ili štetu radi upotrebe dodatne opreme koju nije proizvela firma NOCO. **Lokacija.** Spriječite doticaj tekućine sa proizvodom. Nemojte koristiti proizvod u zatvorenom prostoru ili prostoru sa ograničenom ventilacijom. Nemojte bateriju stavljati na proizvod. Uvodnike kabela smjestite tako pomični dijelovi vozila (uključujući haube i vrata) i pomični dijelovi motora (uključujući lopatice ventilatora, pojaseve i remene) ne prouzroče slučajno opasnost koja može dovesti do povreda ili smrti. **Radna temperatura.** Predviđena okolna temperatura za rad proizvoda je između -20 °C i 50 °C. Nemojte upotrebljavati proizvod na temperaturama izvan ovog raspona. Nemojte brzo pokretati smrznuti akumulator. Ako se akumulator pregrije, odmah prestanite koristiti proizvod. **Čuvanje.** Nemojte koristiti ili čuvati proizvod na mjestima sa visokom koncentracijom prašine ili materijala koji se prenosi zrakom. Čuvajte proizvod na ravnoj i čvrstoj površini kako ne bi pao. Čuvajte proizvod na suhom mjestu. Proizvod se treba čuvati na temperaturi između -20 °C i 50 °C (Prosečna temperatura 0°C do + 25°C). Temperatura ne smije ni u kom slučaju prijeći 80 °C. **Kompatibilnost.** Proizvod je kompatibilan samo sa akumulatorima na bazi olova i kiseline od 12 volti. Nemojte koristiti proizvod sa nijednom drugom vrstom akumulatora. Brzo pokretanje akumulatora sa drugim kemijskim sastavom može dovesti do povreda, smrti ili oštećivanja imovine. Kontaktirajte proizvođača akumulatora prije pokušavanja njegovog brzog pokretanja. Nemojte brzo pokretati akumulator ako niste sigurni koji je kemijski sastav ili napon akumulatora. **Baterija.** Ugrađenu litij-ionsku bateriju u proizvodu smije zamijeniti samo osoblje firme NOCO i ona se mora reciklirati ili zbrinuti u otpad odvojeno od otpada iz domaćinstva. Nemojte pokušavati sami zamijeniti bateriju i nemojte rukovati sa oštećenom ili litij-ionskom baterijom iz koje curi. Nikada ne bacajte bateriju u smeće sa otpadom iz domaćinstva. Bacanje baterije u smeće za otpad iz domaćinstva zabranjeno je državnim i federalnim zakonima i propisima o zaštiti okoliša. Istrošene baterije uvijek se moraju odnijeti u lokalni centar za recikliranje. Ako se baterija u proizvodu pregrije, ako ispušta neobičan miris, ako se deformira, zarezže ili pokazuje neku drugu neuobičajenu pojavu, odmah prekinite sa njenim korištenjem i kontaktirajte NOCO. **Punjenje baterije.** Napunite uređaj putem USB-C napojnog kabla koji je obezbijeden uz uređaj ili 12V auto punjača. NOCO ne preporučuje korištenje USB-C kablova i napojnih adaptera trećih strana, te ne snosi odgovornost za štetu, povredu i/ili smrt uzrokovanu korištenjem proizvoda za napajanje trećih strana. Upozoravamo na korištenje napojnih adaptera lošeg kvaliteta, jer predstavljaju ozbiljan rizik od električnog udara koji za posljedicu može da ima povredu i/ili smrt osobe, štetu na uređaju ili imovini. Korištenje oštećenih kablova ili punjača ili punjenje u vlažnim uvjetima može da uzrokuje električni udar. Korištenjem generičkih ili napojnih adaptera trećih strana može se skratiti radni vijek proizvoda ili uzrokovati kvar na proizvodu. NOCO ne snosi odgovornost za sigurnost korisnika, ako se koriste dodaci ili proizvodi koje nije odobrio NOCO. Kada se koristi USB napojni adapter da bi se napunio proizvod, AC utikač se mora u potpunosti umetnuti u adapter prije nego što se uključi u utičnicu. Napojni adapteri se mogu zagrijati za vrijeme uobičajene upotrebe, pa duži kontakt s kožom može uzrokovati povredu. Uvijek obezbijedite odgovarajuću ventilaciju oko napojnih adaptera kada su u upotrebi. Da bi se postigao maksimalni radni vijek baterije, nemojte puniti proizvod duže od sedmicu dana odjednom, jer se prepunjavanjem može skratiti radni vijek baterije. Vremenom se proizvod koji se ne koristi isprazni i mora se napuniti prije upotrebe. Isključite proizvod iz izvora napajanja kada je van upotrebe. Koristite proizvod samo za definisanu namjenu. **Medicinski uređaji.** Proizvod može emitirati elektromagnetska polja. Proizvod sadrži magnetske komponente koje mogu ometati rad pejsmejкера, defibrilatora ili drugih medicinskih uređaja. Magnetna polja mogu ometati rad pejsmejкера i drugih medicinskih uređaja. Posavjetujte se sa vašim ljekarom prije upotrebe ako koristite neki medicinski uređaj, uključujući pejsmejker. Ako sumnjate na to da proizvod ometa rad vašeg medicinskog uređaja, odmah ga prestanite koristiti i kontaktirajte svog ljekara. **Zdravstveni problemi.** Ako imate zdravstvenih problema na koje bi po vašem mišljenju proizvod mogao

utjecati, uključujući između ostalog ako doživljavate napadaje, nesvjesticu, zamaranje očiju ili glavobolje, posavjetujte se sa svojim ljekarom prije upotrebe proizvoda. Upotreba integrirane snažne svjetiljke može prouzročiti preosjetljivost na svjetlo. Upotreba stroboskopskog svjetla može izazvati napadaj kod osoba sa fotosenzitivnom epilepsijom, što može rezultirati ozbiljnim povredama ili smrću. **Svjetlo.** Netremično gledanje ravno u svjetiljku može uzrokovati trajno oštećenje očiju. Proizvod je opremljen snažnom predfokusiranom LED lampom koja emitira snažan snop svjetla na postavci za najjače svjetlo. **Čišćenje.** Isključite proizvod prije njegovog održavanja ili čišćenja. Čistite i osušite proizvod odmah nakon što dođe u dodir sa tekućinom ili bilo kojom vrstom kontaminanata. Koristite meku krpu koja ne ispušta čestice (od mikrofibre). Pazite da vlaga ne uđe u otvore. **Eksplzivno okruženje.** Poštujte sve znakove i pridržavajte se svih uputa. Nemojte koristiti proizvod u potencijalno eksplozivnom okruženju, uključujući mjesta na kojima je prisutno gorivo ili mjesta koja sadrže kemikalije ili čestice poput sjemena, prašine ili metalnog praha. **Aktivnosti sa značajnim posljedicama.** Ovaj proizvod nije predviđen za upotrebu kod koje bi njegov kvar mogao uzrokovati povrede, smrt ili ozbiljnu štetu uza okoliš. **Radiofrekvencijske smetnje.** Proizvod je konstruiran, testiran i izrađen u skladu sa propisima o radiofrekvencijskom emitiranju. Takva emitiranja proizvoda mogu imati negativan učinak na rad druge elektroničke opreme i uzrokovati njihov kvar. **Broj modela: GBX155** Ovaj uređaj je usklađen sa Dijelom 15 FCC pravila. Rad proizvoda ovisi o slijedeća dva uvjeta: (1) uređaj ne smije uzrokovati štetne smetnje i (2) uređaj mora primiti sve smetnje koje do njega dolaze, uključujući smetnje koje mogu uzrokovati neželjen rad uređaja. **NAPOMENA:** Ova oprema je testirana i utvrđeno je da je usklađena sa ograničenjem za digitalne uređaje Klase A, prema Dijelu 15 FCC pravila. Ova ograničenja osmišljena su radi pružanja zaštite od smetnji u razumnoj mjeri kada oprema radi u komercijalnom okruženju. Ova oprema proizvodi, koristi i može zračiti radiofrekvencijsku energiju te može, ako nije instalirana i korištena u skladu sa uputama iz priručnika, uzrokovati štetne smetnje za radijsku komunikaciju. Rad ove opreme u stambenom području može uzrokovati štetne smetnje koje korisnik mora ukloniti o vlastitom trošku.

Kako koristiti proizvod

Korak 1: Napunite punjač/starter GBX155.

GBX155 je već djelomično napunjen neotpakovan, ali potrebno ga je u potpunosti napuniti prije upotrebe. Spojite GBX155 s USB-C ULAZNI/IZLAZNI portom pomoću USB-C napojnog kabla koji je obezbjeđen uz uređaj ili 12V auto punjača. Može se napuniti koristeći bilo koji napojni USB port, poput AC adaptera, auto punjača, laptopa i sl. USB-C ULAZNI/IZLAZNI port koristi tehnologiju napajanja 3.0 i može primiti/isporučiti do 60W. Vrijeme potrebno za punjenje GBX155 razlikuje se i zavisi od nivoa ispražnjenosti i izvora napajanja. Stvarni rezultati mogu varirati zbog stanja baterije.

Prilikom punjenja, razina napunjenosti unutarnje baterije prikazana je LED lampicama punjenja. LED lampice polako će se paliti i gasiti i trajno će svijetliti kad se uključe sve četiri LED lampice punjenja. Kada se baterija do kraja napuni, zelena LED lampica sa oznakom 100% trajno će svijetliti, a lampice sa oznakom 25%, 50% i 75% će se isključiti. LED lampica sa oznakom 100% povremeno će pulsirati označavajući da je u toku punjenje za održavanje.

Vrijeme punjenja:	Razred punjača:
64h	2,5W
32h	5W
16h	10W

Indikator razine unutarnje baterije

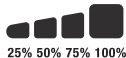

Brzo punjenje

GBX155 je opremljen tehnologijom za brzo punjenje koja omogućava ponovno punjenje kapacitetom do 60W. Da bi se ova opcija u potpunosti iskoristila, potreban je kompatibilan punjač kapaciteta 60W USB-C napajanje 3.0. LED indikator brzog punjenja zasvijetlit će kada brzina punjenja pređe 15W, što znači da je USB punjenje 3.0 aktivirano.

Automobilski punjač

Najučinkovitiji način punjenja GBX155 je upotreba automobilskog punjača NOCO (nije uključen). NAPOMENA: Vozilo mora biti uključeno / pokrenuto da bi automatski punjač mogao brzo napuniti jedinicu.

Izvor napajanja

Prilikom punjenja USB uređaja, važno je prvo napajati GBX155 jedinicu, a zatim priključiti USB uređaj koji se puni. NAPOMENA: Ako se GBX155 jedinica prvo ne uključi, napajat će USB uređaj ako je DRP kompatibilan. Da biste GBX155 napunili uređajem kompatibilnim s DRP-om (npr. Telefon, laptop, power bank), osigurajte da je GBX155 ISKLJUČEN prije uspostavljanja kableske veze između GBX155 i DRP uređaja.

Korak 2: Priključite uređaj na akumulator.

Pažljivo pročitajte i razumite uputstvo proizvođača vozila o konkretnim mjerama predostrožnosti i preporučenim metodama pokretanja vozila. Potrebno je odrediti voltažu i hemijski sastav baterije iz uputstva proizvođača baterije prije upotrebe ovog proizvoda. GBX155 koristi se samo za pokretanje 12-voltnih baterija s olovnom kiselinom. Prije nego što uređaj spojite s baterijom, provjerite da li je baterija 12-voltna s olovnom kiselinom. GBX155 nije adekvatan za bilo koju drugu vrstu baterije. Odredite ispravnu polarnost baterijskih terminala na bateriji. Pozitivni baterijski terminal obično se označava ovim slovima ili simbolom (POS,P,+). Negativni baterijski terminal obično se označava ovim slovima ili simbolom (NEG,N,-). Ne smije se vršiti spajanje s karburatorom, dovodima goriva ili tankim limenim dijelovima. Ispod navedena uputstva odnose se na negativni sistem uzemljenja (najčešće korišten). Ako Vaše vozilo ima pozitivni sistem uzemljenja (rjetko korišten), konsultujte uputstvo za vozila radi ispravnih uputa za pokretanje vozila.

1. Spojite pozitivnu (crvenu) baterijsku klemu s pozitivnim (POS,P,+) baterijskim terminalom, a negativnu (crnu) baterijsku klemu s negativnim (NEG,N,-) baterijskim terminalom ili šasijom vozila.

Korak 3: Brzo pokretanje.

1. Prije brzog pokretanja vozila provjerite jesu li svi potrošači struje (svjetla, radio, klima uređaj i sl.) isključeni.

2. Pritisnite dugme za pokretanje da započnete postupak, nakon čega će svi LED indikatori istovremeno zasvijetliti. Ako ste ispravno izvršili povezivanje s baterijom,

Brzo punjenje

Vrijeme punjenja:	Razred punjača:
2,7h	60W

Automobilski punjač

Vrijeme punjenja:	Razred punjača:
2,7h	60W

jom, bijeli LED indikator za punjenje će da zasvijetli i LED indikator za nivo punjenja baterije će zasvijeliti jedan za drugim. Mirovanje od 60 sekundi odbrojava se čim se detektuje baterija.

3. Pokušajte da pokrenete vozilo. Većina vozila će se odmah pokrenuti. Ako se vozilo ne pokrene odmah, pričekajte 20-30 sekundi i pokušajte ponovo. Nakon završetka mirovanja od 60 sekundi, jedinica se mora isključiti, pa onda ponovo uključiti da bi se započeo novi ciklus pokretanja. Nemojte pokušati više od pet (5) uzastopnih pokretanja unutar perioda od petnaest (15) minuta. Potrebno je da GBX155 miruje petnaest (15) minuta prije sljedećeg pokušaja pokretanja vozila.

4. Kada pokrenete vozilo, isključite jedinicu, uklonite baterijske kleme i GBX155.

Mirovanje od 60 sekundi

Odbrojanje od 60 sekundi započinje čim se detektuje baterija. Nakon isteka 60 sekundi, isključuje se opcija pokretanja. Isključit će se LED indikator za punjenje i LED indikator punjenja interne baterija prikazat će trenutni nivo punjenja jedinice. Da bi se ponovo započela opcija pokretanja, pritisnite dugme za pokretanje da biste isključili jedinicu. Ponovo pritisnite dugme za pokretanje kako biste uključili jedinicu i ponovo započeli funkciju pokretanja.

OPREZ.

MIROVANJE OD 60 SEKUNDI JE ISKLJUČENO U REŽIMU RADA RUČNOG PREMOŠTENJA. NAPAJANJE SE I DALJE VRŠI KADA JE AKTIVIRANO RUČNO PREMOŠTENJE. DA BI SE OMOGUĆIO MAKSIMALNI BROJ POKRETANJA, PREPORUČUJE SE DA SE ISKLJUČI BOOST JEDINICA ČIM SE VOZILO POKRENE.

Baterije niskog napona i ručno premoštavanje

Punjač/starter GBX155 načinjen je za brzo pokretanje olovno-kiselinskih akumulatora od 12 volti sa naponom od najmanje 3 volta. Ako akumulator ima napon manji od 3 volta, LED lampica punjenja biti će isključena. To ukazuje da punjač/starter GBX155 ne može detektirati akumulator. Ako trebate brzo pokrenuti akumulator sa naponom manjim od 3 volta, to možete učiniti pomoću značajke ručnog premoštavanja koja vam omogućava prisilno uključivanje funkcije brzog pokretanja.

OPREZ.

OVAJ NAČIN RADA KORISTITE KRAJNJE PAŽLJIVO. OVAJ NAČINI RADA NAMIJENJEN JE SAMO ZA OLOVNO-KISELINSKE AKUMULATORE OD 12 VOLTI. ONEMOGUĆENE SU FUNKCIJE ZAŠTITE OD ISKRENJA I OBRNUTOG POLARITETA. OBRATITE POMNU PAŽNJU NA POLARITET AKUMULATORA PRIJE PRIMJENE OVOG NAČINA RADA. PAZITE DA SE POZITIVNA I NEGATIVNA STEZALJKA BATERIJE NE DODIRNU ILI SPOJE JER ĆE PROIZVOD PROIZVESTI ISKRE. OVAJ NAČIN RADA KORISTI STRUJU VRLA VELIKE JAKOSTI (DO 4250 AMPERA) KOJA MOŽE IZAZVATI ISKRENJE I RAZVIJANJE VISOKE TEMPERATURE AKO SE NE PRIMJENJUJE PRAVILNO. AKO NISTE SIGURNI KAKO PRIMIJENITI OVAJ NAČIN RADA, NEMOJTE GA POKUŠAVATI PRIMIJENITI I ZATRAŽITE POMOĆ PROFESIONALCA.

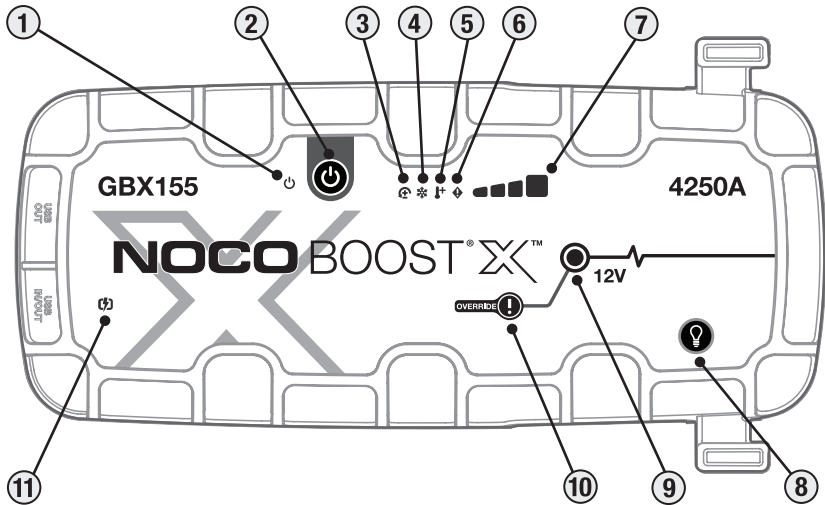

Interfejs

1. LED lampica uključivanja svijetli bijelo kada je uređaj uključen. Svijetliti će narančasto nakon odbrojanja vremenskog ograničenja od 60 sekundi sve dok se stezaljke ne uklone iz akumulatora ili dok se GBX155 ne isključi i ponovo uključi.

2. Pritiskom Pritisnite za uključivanje i isključivanje jedinice ili ponovno pokretanje pojačanja nakon isteka vremena od 60 sekundi.

3. LED indikator za grešku obrnute polarnosti Svijetli crveno kada se detektuje obrnuta polarnost.

4. LED hladnog modusa Svijetli kontinuirano ili se pojavi plavo trepteće svjetlo kada je interna temperatura preniska.

5. LED vrućeg modusa Svijetli kontinuirano ili se pojavi crveno trepteće svjetlo kada je interna temperatura previsoka.

6. LED lampica greške Trepće «uključeno» i «isključeno» u različitim sekvencama (od 1 do 6 treptaja) kako bi se prenijeli uvjeti greške.

7. Indikator razine unutarnje baterije ukazuje na razinu napunjenosti baterije.





8. Gumbom za način rada svjetla prebacuje se na jedan od 7 načina rada svjetla: 100% > 50% > 10% > SOS > Trepćuće > Stroboskop > Isključeno

9. LED lampica punjenja svijetli bijelo kada se uređaj puni. Ako je uređaj pravilno spojen sa akumulatorom, punjač/starter GBX155 automatski će detektirati akumulator i prijeći u način za punjenje (LED lampica svijetliti će bijelo kada je aktivna funkcija ručnog premoštavanja).

10. Ručno premoštavanje omogućava se tako da se pritisne gumb i drži pritisnutim tri (3) sekunde. **UPOZORENJE: Onemogućava sigurnosnu zaštitu i ručno prisilno uključuje punjenje. Samo za upotrebu kada je napon baterije preznak da bi se mogao otkriti.**

11. LED indikator brzog punjenja Bijelo svjetlo se pojavi kada je aktivirano brzo punjenje. LED lampica za brzo punjenje postaje crvena (neprekidno / trepće) kada dođe do greške.

Rješavanje problema

	Greška	Uzrok/Rješenje
	Trajno crveno	Otkrivena obrnuta polarnost. / Obrnuti konekcije na baterijama.
	Jedno (1) treperenje	Krati spoj otkriven na baterijskim klemama. / Ukloniti sva opterećenja, ponovo spojiti kleme s baterijom.
	Dva (2) treperenja	Visoki napon otkriven na stezaljkama (GBX155 je povezan na naponski sistem veći od 12V, kao što je 24V).
	Tri (3) treperenja	Otkrivena loša baterijska ćelija. / Kada interna baterijska ćelija podbaci za vrijeme punjenja.
	Četverostruki (4) blic	Pogreška vremenskog ograničenja punjenja (tj. GBX155 se predugo naplaćuje).
	Šestostruki (6) Bljesak	Povratno punjenje otkriveno je u GBX155 putem stezaljki u pojačanom načinu rada (tj. GBX155 je u ručnom prebacivanju i zatim povezan na sistem veći od 12V, kao što je 24V).
	LED visoke toplote: stalno svijetli	Jedinica je potpuno funkcionalna, ali se približava gornjem pragu temperature. / pričekajte da se rashladi.
	LED visoke toplote: Treptće	Jedinica je prevruća za pokretanje, samo je svjetiljka dostupna u ovom stanju. / Ostavite jedinicu da se ohladi.
	Hladni LED: stalno svijetli	Jedinica je potpuno funkcionalna, ali se približava donjem pragu temperature. / pričekajte da se jedinica zagrije.
	Hladni LED: Treptće	Jedinica je prehladna za pokretanje, samo je svjetiljka dostupna u ovom stanju / Omogućite jedinici da se zagrije.
	Treptće crveno svjetlo	Ako punite jedinicu, provjerite oštećenje kabela ili punjača / Ako punite USB-C uređaj, provjerite oštećenje kabela ili uređaja / Ako se problem nastavi, obratite se NOCO podršci.
	Trajno crveno	Povezani punjač je nekompatibilan. / Iskopčajte USB kabel, isključite / uključite jedinicu, koristite drugi punjač.

Tehničke specifikacije

Unutarnja baterija: 99Wh Litij-ion

Vršna nazivna struja: 4250A

Radna temperatura: -20 °C to +50 °C

Temperatura punjenja: 0 °C to +40 °C

Temperatura skladištenja: -20 °C to +50 °C (prosj. temp.)

USB-C (ulaz) 5V 1.5A/9V 3A/12V 3A/15V 3A/20V 3A

USB-C (izlaz) 5V 3A/9V 3A/12V 3A/15V 3A/20V 3A

USB (izlaz): 5Vdc 2.1A maksimalno / 10W maksimalno

Zaštitno kućište: IP65 (w/ulazi zatvoreni)

Hlađenje: Prirodna konvekcija

Dimenzije (D x Š x V): 30,6 x 16,3 x 6,9 Centimetar

Težina: 2,6 Kilometri (5,82 lb)

NOCO ograničena garancija od jedne (1) godine.

Firma NOCO garantira da će ovaj proizvod ("proizvod") biti bez nedostataka u materijalu i izradi jednu (1) godinu od datuma kupovine ("Garantni period"). Nedostatke koji se prijave tokom garantnog perioda firma NOCO će, prema vlastitoj procjeni i na temelju analize svoje tehničke podrške, popraviti ili će zamijeniti neispravan proizvod. Zamjenski dijelovi ili proizvodi biti će novi ili popravljeni i u ispravnom stanju, iste funkcionalnost i radnih svojstava kao originalni dio te će za njih vrijediti garancija za preostali garantni period.

ODGOVORNOST FIRME NOCO U SKLADU SA OVOM GARANCIJOM IZRIČITO JE OGRANIČENA NA ZAMJENU ILI POPRAVAK. U MJERI U KOJOJ TO ZAKON DOZVOLJAVA, FIRMA NOCO NEĆE ODGOVARATI KUPCU PROIZVODA ILI TREĆOJ STRANI ZA NIJEDNU POSEBNU, INDIRECTNU, POSLJEDIČNU ILI KAZNENU ŠTETU, UKLJUČUJUĆI IZMEĐU OSTALOG GUBITAK PROFITA, OŠTEĆENJE IMOVINE ILI OSOBNE POVREDE POVEZANE NA NEKI NAČIN SA PROIZVODOM, BEZ OBZIRA NA NAČIN NJIHOVOG NASTANKA, ČAK I AKO JE FIRMA NOCO IMALA SAZNANJE O MOGUĆNOSTI NASTANKA TAKVE ŠTETE. GARANCIJA IZ OVOG DOKUMENTA ZAMJENJUJE SVE OSTALE GARANCIJE, IZRIČITE, IMPLICIRANE, ZAKONSKE ILI DRUGE, UKLJUČUJUĆI IZMEĐU OSTALOG IMPLICIRANE GARANCIJE O TRŽIŠNOM POTENCIJALU I POGODNOSTI ZA ODREĐENU SVRHU TE ONE KOJE NASTANU TOKOM POSLOVANJA, KORIŠTENJA ILI TRGOVANJA. U SLUČAJU DA NEKI ZAKON IZRIČE GARANCIJU, NA UVJETE ILI OBAVEZE KOJI SE NE MOGU IZUZETI ILI PROMIJENITI, OVAJ ČLANAK ĆE SE PRIMIJENITI U NAJVEĆOJ MOGUĆOJ MJERI KOJU DOZVOLJAVA TAKAV ZAKON.

Garancija se izdaje samo prvobitnom kupcu koji je proizvod nabavio od NOCO-a ili od preprodavača ili distributera kojeg je odobrio NOCO, te se ne može prepisati ili prenijeti. Da bi ostvario reklamaciju, kupac mora da: (1) traži i dobije broj potvrde reklamacije i informaciju o lokaciji povrata od NOCO-vog odjela za

podršku, slanjem e-maila na support@no.co ili pozivom na broj 1.800.456.6626; i (2) pošalje proizvod, uključujući i broj potvrde reklamacije i račun na lokaciju povrata. NEMOJTE SLATI PROIZVOD PRIJE NEGO ŠTO DOBIJETE BROJ POTVRDE REKLAMACIJE OD NOCO-vog ODJELA ZA PODRŠKU.

IZVORNI KUPAC ODGOVORAN JE (I MORA UNAPRIJED PLATITI) SVE TROŠKOVE PAKIRANJA I SLANJA PROIZVODA RADI GARANTNOG SERVISA.

BEZ OBZIRA NA GORE NAVEDENO, OVA JEDNOSTAVNA GARANCIJA JE NEVAŽEĆA I NE PRIMJENJUJE SE NA PROIZVODE: (a) koji se pogrešno koriste, kojima se pogrešno rukuje, kojima se grubo ili nepažljivo rukuje, koji su bili u nesreći, koji su neispravno skladišteni ili koji su stavljeni u pogon u uslovima ekstremnog napona, temperature, udara ili vibracija u suprotnosti s preporukama NOCO-a za sigurnu i učinkovitu upotrebu; (b) koji su neispravno ugrađeni, korišteni ili održavani; (c) koji jesu ili su bili izmjenjeni bez izričite pismene saglasnosti NOCO-a; (d) koje je rastavio, izmijenio ili popravio bilo ko osim NOCO-a; (e) o čijim je nedostacima obavještenje poslano nakon isteka garantnog perioda.

OVOM JEDNOSTAVNOM GARANCIJOM NISU OBUHVAĆENI: (1) uobičajeno habanje; (2) kozmetička oštećenja koja ne utiču na funkcionalnost; ili (3) proizvodi na kojima nedostaje NOCO serijski broj ili je takav broj oštećen ili izbrisanim.

USLOVI JEDNOSTAVNE GARANCIJE

Ovi uslovi primjenjuju se samo na proizvod za vrijeme garantnog perioda. Jednostavna garancija prestaje da važi istekom perioda računajući od datuma kupovine (ili datuma serijskog broja, ako nema dokaza o kupovini) ili u slučajevima navedenim iznad u dokumentu. Molimo Vas da vratite proizvod uz odgovarajuću dokumentaciju.

Uz račun:

1 godina: BEZ naknade. Uz dokaz o kupovini, garantni period počinje teći od datuma kupovine.

BEZ računa:

1 godina: BEZ naknade. Bez dokaza o kupovini, garantni period počinje teći od datuma serijskog broja.

Preporučujemo da registrujete svoj NOCO proizvod da biste pohranili dokaz o kupovini i produžili datum stupanja garancije na snagu. NOCO proizvod možete da registrujete online putem: no.co/register. Ako imate bilo kakvih pitanja u vezi s garancijom ili proizvodom, kontaktirajte NOCO-ov odjel za podršku (e-mail i br. telefona navedeni iznad) ili nam pišite na: The NOCO Company, at 30339 Diamond Parkway, #102, Glenwillow, OH 44139 USA.

NOCO BOOST[®] X[™]

GBX155



OPASNOST

Korisnički vodič i jamstvo



S RAZUMIJEVANJEM PROČITAJTE SVE SIGURNOSNE INFORMACIJE PRIJE KORIŠTENJA PROIZVODA. Ako se ne pridržavate ovih sigurnosnih uputa, može doći do **ELEKTRIČNOG UDARA, EKSPLOZIJE, POŽARA**, koji mogu uzrokovati **TEŠKE OZLJEDE, SMRT i MATERIJALNU ŠTETU.**



Električni udar. Proizvod je električni uređaj koji može dovesti do električnog udara i uzrokovati ozbiljne ozljede. Nemojte rezati kabele napajanja. Nemojte uranjati u vodu ili močiti.



Eksplozija. Akumulatori bez nadzora, nekompatibilni ili oštećeni akumulatori mogu eksplodirati ako ih takve koristite u uređaju. Ne ostavljajte uređaj u radu bez nadzora. Ne pokušavajte pokretanje iz vanjskog izvora ako je akumulator oštećen ili smrznut. Uređaj koristite samo s akumulatorima preporučenog napona. Uređajem rukujte u području s dobrom ventilacijom.



Požar. Proizvod je električni uređaj koji emitira toplinu i može uzrokovati opekline. Ne pokrivajte uređaj. Nemojte pušiti ili koristiti izvor električnih iskri ili vatre za vrijeme rukovanja uređajem. Držite uređaj dalje od zapaljivih materijala.



Ozljede oka. Nosite zaštitu za oči prilikom rukovanja uređajem. Akumulatori mogu eksplodirati i stvoriti leteće ostatke. Kiselina iz akumulatora može uzrokovati nadraženoost očiju i kože. Ako dođe do onečišćenja očiju ili kože, isperite zahvaćeno područje pod mlazom vode i obratite se službi za stanja s trovanjem.



Eksplozivni plinovi. Rad u blizini olovne akumulatorske baterije je opasan. Akumulatori stvaraju eksplozivne plinove za vrijeme normalnog rada akumulatora. Radi smanjenja rizika od eksplozije akumulatora, pridržavajte se svih uputa o sigurnosti i uputa koje je objavio proizvođač akumulatora i proizvođač opreme koju namjeravate koristiti u blizini akumulatora. Pregledajte oznake za oprez na ovim proizvodima i motoru.

Hrvatski

Dodatne informacije potražite na:

www.no.co/support

Važna upozorenja o sigurnosti

OPREZ:

Ručni način rada onesposobljuje sve sigurnosne mjere. Kada se ne koristi pravilno i/ili u suprotnosti s našom preporučenom uporabom, može doći do ozljede ili smrti, a vaše jamstvo postat će ništavno. Rizik od vatre, eksplozije i opekotina. Nemojte rastavljati, gnječiti, grijati iznad 60 °C (140 °F) ili paliti. Uređaj je namijenjen za privremenu uporabu na otvorenom prostoru i trebalo bi poduzeti razumne mjere kod korištenja ovog uređaja u vlažnim uvjetima.

UPOZORENJE:

Nemojte pretjerano napuniti unutarnji akumulator. Pogledajte upute za uporabu. Nemojte pušiti, paliti šibice ili izazvati iskrnu u blizini jedinice napajanja. Unutarnji akumulator punite samo u dobro ventiliranom području kada se ne koristi.

OPREZ:

Rizik od tjelesnih ozljeda. Proizvod nemojte koristiti ako su kabel za napajanje ili kabeli akumulatora na bilo koji način oštećeni. Ovaj uređaj nije namijenjen za uporabu u komercijalnim mehaničarskim radionicama. Uređaj treba čuvati u zatvorenom prostoru kad se ne koristi. Uređaj se ne smije držati ili ostavljati na otvorenom kad se ne koristi.

Propis 65. Priključci i kontakti akumulatora te s njima povezana oprema sadrže kemijska sredstva, uključujući olovo. Za ove je materijale u saveznoj državi Kaliforniji utvrđeno da izazivaju rak, oštećenja pri porodu i druga oštećenja reproduktivnih organa. **Mjere osobne zaštite.** Uređaj koristite samo u predviđenu svrhu. Netko mora biti u doseg vašeg glasa ili dovoljno blizu kako bi vam priskoćio u pomoć u hitnom slučaju. U blizini imajte čistu vodu i sapun, za slučaj kontaminacije kiselinom iz akumulatora. Nosite potpunu zaštitu za oči i zaštitnu odjeću dok radite u blizini akumulatora. Operite ruke nakon rukovanja akumulatorima i s njima povezanim materijalima. Ne dirajte i ne nosite metalne predmete pri radu s akumulatorima, to se odnosi na alate, satove i nakit. Ako na akumulator padne metalni predmet, može doći do iskrenja ili kratkog spoja i posljedično do električnog udara, požara, eksplozije, koji mogu uzrokovati ozljede, smrt i materijalnu štetu. **Malodobne osobe.** Ako je „kupac“ predvidio da će uređaj koristiti malodobne osobe, odrasla osoba u svojstvu kupca obvezuje se da će sve malodobne osobe prije upotrebe upoznati s detaljnim uputama i upozorenjima. U protivnom će „Kupac“ biti isključivo odgovoran za obeštećenje tvrtke NOCO zbog neželjene upotrebe ili nepravilne upotrebe od strane malodobnih osoba. **Opasnost od gušenja.** Dodatna oprema opasna je za djecu zbog mogućeg gušenja. Ne ostavljajte djecu bez nadzora s uređajem ili dodatnom opremom. Ovaj proizvod nije igračka. **Rukovanje.** Pažljivo rukujte proizvodom. U slučaju udara, uređaj se može oštetiti. Nemojte koristiti oštećeni uređaj, što bez ograničenja uključuje napukline na kućištu i oštećenje kabela. Nemojte upotrebljavati proizvod s oštećenim kablom. Vlaga i tekućine mogu oštetiti uređaj. Ne upotrebljavajte uređaj ili njegove električne komponente blizu tekućina. Uređaj pohranite i koristite na suhim mjestima. Nemojte upotrebljavati uređaj ako se smoči. Ako se uređaj smoči za vrijeme rada, odvojite ga od akumulatora i odmah prekinite njegovu upotrebu. Uređaj nemojte odvajati od utičnice tako da povlačite kabel. **OPREZ:** Vruća površina, pričekajte da se jedinica ohladi prije rukovanja. **Izmjene.** Ne pokušavajte izmijeniti, preinačiti ili popraviti bilo koji dio

uređaja. Rastavljanjem uređaja može doći do ozljeda, smrti i materijalne štete. Ako se uređaj ošteti, pokvari ili dođe u kontakt s tekućinom, prekinite njegovu upotrebu i obratite se tvrtci NOCO. Preinake na uređaju dovode do gubitka pravo na jamstvo. **Dodatna oprema.** Ovaj uređaj odobren je za upotrebu samo s dodatnom opremom tvrtke NOCO. NOCO ne odgovara za sigurnost korisnika i oštećenja pri korištenju dodatne opreme koju nije odobrila tvrtka NOCO. **Mjesto.** Onemogućite dodir kiseline iz akumulatora s uređajem. Ne upotrebljavajte uređaj u zatvorenom području ili u području s ograničenom ventilacijom. Ne stavljajte akumulator na gornju stranu proizvoda. Kabele razmjestite tako da izbjegnute nehotična oštećenja djelovanjem pokretnih dijelova vozila (uključujući haube i vrata), pokretnih dijelova motora (uključujući lopatice ventilatora, remene i remenice) ili tako da ne predstavljaju opasnost za nezgode s mogućim ozljedama i smrtnim posljedicama. **Radna temperatura.** Uređaj je projektiran za rad u okolini s temperaturom između -20 °C i 50 °C. Nemojte ga koristiti izvan ovog raspona. Ne pokrećite iz vanjskog akumulator koji je smrznut. Odmah prekinite s upotrebom uređaja ako se akumulator prekomjerno zagrije. **Pohrana.** Uređaj nemojte koristiti ili skladištiti u područjima s visokom koncentracijom prašine ili drugih čestica u zraku. Uređaj pohranite na ravnu površinu na kojoj će biti siguran od pada. Proizvod pohranite na suhom mjestu. Temperatura skladištenja iznosi -20 °C - 50 °C (Prosječna temperatura od 0 °C do +25 °C). Ni u kojem slučaju temperatura ne smije biti veća od 80 °C. **Kompatibilnost.** Uređaj je kompatibilan samo s olovnim akumulatorima od 12 volta. Ne koristite uređaj s drugim vrstama akumulatora. Pokretanje akumulatora s drukčijim kemijskim sastavom iz vanjskog izvora može dovesti do ozljeda, smrti i materijalne štete. Prije pokretanja akumulatora iz vanjskog izvora, obratite se njegovom proizvođaču. Nemojte pokretati akumulator iz vanjskog izvora ako niste sigurni u njegov kemijski sastav ili napon. **Akumulator.** Litij-ionski akumulator ugrađen u uređaj smije zamijeniti samo tvrtka NOCO, a mora se reciklirati i zbrinjavati odvojeno od kućanskog otpada. Nemojte sami vršiti zamjenu akumulatora i ne rukujte oštećenim akumulatorima ili onima iz kojih istječe tekućina. Akumulator nemojte bacati u kućanski otpad. Bacanje akumulatora u kućanski otpad je protuzakonito prema državnim i saveznim zakonima i propisima o zaštiti ljudskog okoliša. Iskorištene akumulatore odnesite u lokalni centar za recikliranje akumulatora. Ako je akumulator uređaja prekomjerno topao, ako širi neugodan miris, ako je prerezan ili izgleda neuobičajeno, odmah prekinite s upotrebom i obratite se tvrtci NOCO. **Punjenje akumulatora.** Proizvod puniti uključenim USB-C kablom za punjenje ili punjačem za automobil od 12 V. NOCO ne preporučuje uporabu USB-C kabela i adaptera napajanja trećih strana te nije odgovoran za štetu, ozljede i/ili smrt proizašlu iz korištenja proizvoda za punjenje trećih strana. Budite oprezni kod korištenja adaptera niske kvalitete jer mogu predstavljati ozbiljan rizik od tjelesne ozljede i/ili smrti, kao i oštećenja uređaja i imovine. Korištenje oštećenih kabela ili punjača ili punjenje kad je prisutna vlaga može rezultirati strujnim udarom. Korištenje generičkih ili adaptera napajanja trećih strana može skratiti životni vijek proizvoda i uzrokovati kvar proizvoda. NOCO nije odgovoran za sigurnost korisnika kod korištenja dodatne opreme ili potrepština koje nije odobrila tvrtka NOCO. Kada koristite USB adapter napajanja za punjenje proizvoda, provjerite je li utikač do kraja umetnut u adapter prije nego ga priključite na strujnu utičnicu. Adapteri napajanja mogu se zagrijati tijekom normalne uporabe, a duži kontakt s kožom može izazvati tjelesnu ozljedu. Uvijek osigurajte dovoljnu ventilaciju oko adaptera napajanja tijekom uporabe. Da biste osigurali maksimalni životni vijek akumulatora, ne puniti proizvod duže od tjedna jer preterano punjenje može skratiti životni vijek akumulatora. Kroz vrijeme proizvod koji se ne koristi će se isprazniti i potrebno ga je ponovno napuniti prije uporabe. Odspojite proizvod iz izvora napajanja kad ga ne koristite. Proizvod koristite samo za njegovu predviđenu namjenu. **Medicinski uređaji.** Uređaj može odašiljati elektromagnetske valove. Uređaj sadrži magnetske dijelove koji mogu ometati rad srčanih stimulatora, defibrilatora i drugih medicinskih uređaja. Ta elektromagnetska polja mogu ometati rad srčanih stimulatora i drugih medicinskih uređaja. Ako imate ugrađen srčani stimulator ili neki drugi medicinski uređaj, prije upotrebe posavjetujte se s liječnikom. Ako posumnjate da uređaj ometa rad medicinskog uređaja, odmah prestanite s upotrebom i potražite savjet liječnika. **Medicinska stanja.** Ako imate određeno medicinsko stanje na koje mislite da bi uređaj mogao negativno utjecati, što bez ograničenja uključuje napadaje, gubitke svijesti,

napetost u očima ili glavobolje, potražite savjet liječnika prije upotrebe uređaja. Upotreba ugrađene svjetiljke velike snage predstavlja opasnost ako ste osjetljivi na svjetlo. Korištenje svjetla u načinu rada sinkronizacijske bljeskalice može uzrokovati napadaje u osoba koje boluju od fotosenzitivne epilepsije, stanja koje može dovesti do teških posljedica ili čak smrti. **Svjetlo.** Gledajte izravno u svjetiljku može rezultirati trajnim oštećenjem očiju. Uređaj je opremljen LED svjetlom velike snage koje je unaprijed fokusirano i odašilje snažnu zraku svjetlosti pri najvećoj postavci. **Čišćenje.** Isključite uređaj prije održavanja ili čišćenja. Odmah očistite i osušite uređaj ako dođe u dodir s tekućinom ili drugim izvorom onečišćenja. Koristite meku krpu bez dlačica (s mikrovlaknima). Pazite da u otvore ne uđe vlaga. **Eksplozivna okruženja.** Poštujte sve znakove i upute. Ne koristite uređaj u potencijalno eksplozivnoj okolini, što se odnosi i na područja za dotakanje goriva i područja u kojima se nalaze kemikalije ili čestice kao što su zrnca, prašina ili metalni prah. **Aktivnosti s teškim posljedicama.** Uređaj nije predviđen za upotrebu u uvjetima u kojima njegov kvar može dovesti do ozljeda, smrtnih posljedica ili ozbiljnog onečišćenja okoliša. **Radiofrekvencijske smetnje.** Uređaj je projektiran, ispitan i proizveden tako da zadovoljava propise u vezi radiofrekvencijskih emisija. Takve emisije iz uređaja mogu negativno utjecati na rad druge elektroničke opreme i dovesti do njena kvara. **Broj modela: GBX155** Uređaj ispunjava zahtjeve članka 15. FCC-ovih propisa. Rad je podložan sljedećim dvama uvjetima: (1) ovaj uređaj ne smije izazvati štetne smetnje i (2) ovaj uređaj mora prihvatiti sve primljene smetnje, uključujući i smetnje koje mogu dovesti do neželjenog rada. **NAPOMENA:** Ovaj uređaj je ispitan i utvrđeno je da udovoljava ograničenjima koja vrijede za digitalne uređaje klase A, u skladu s člankom 15 FCC propisa. Ova ograničenja predviđena su za pružanje razumne zaštite od štetnih smetnji prilikom korištenja opreme u komercijalnoj okolini. Ovaj uređaj stvara, koristi i može zračiti energiju na radijskim frekvencijama i ako se ne postavi i ne koristi u skladu s uputama za korištenje, može izazvati štetne smetnje u radijskim komunikacijama. Rad uređaja u stambenim područjima vjerojatno će uzrokovati štetne smetnje pri čemu će korisnik morati ukloniti te smetnje o svom trošku.

Upute za uporabu

Korak 1: Napunite punjač/starter GBX155.

GBX155 isporučuje se djelomično napunjen i treba ga napuniti do kraja prije uporabe. GBX155 priključite koristeći uključeni USB-C kabel za punjenje ili automobilski punjač od 12 V na USB-C ulazno/izlazni priključak. Može se puniti iz bilo kojeg USB priključka pod naponom, poput strujnog adaptera, automobilskog punjača, prijenosnog računala i drugih uređaja. USB-C ulazno/izlazni priključak koristi Power Delivery 3.0 tehnologiju sposobnu primati/slati do 60 W. Vrijeme za ponovno punjenje modela GBX155 razlikovat će se ovisno o razini ispražnjenosti i korištenom izvoru napajanja. Stvarni rezultati mogu se razlikovati ovisno o akumulatora.

Prilikom punjenja, razina napunjenosti akumulatora označena je LED indikatorom napunjenosti. LED indikatori će sporo treptati između uključenog i isključenog stanja pa će neprekidno svijetliti dok se ne uključe sva četiri LED indikatora punjenja. Kada je akumulator do kraja napunjen, zeleni 100% LED indikator će svijetliti bez prekida, a LED indikatori napunjenosti 25%, 50% i 75% će se isključiti. S vremena na vrijeme, zeleni LED indikatora koji ukazuje na 100% napunjenosti će se uključivati i isključivati, tako ukazujući da je u tijeku servisno punjenje.

Vrijeme punjenja:	Brzina punjenja:
64h	2,5W
32h	5W
16h	10W

Razina unutarnje baterije

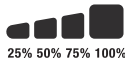

Brzo punjenje.

GBX155 podržava tehnologiju brzog punjenja koja omogućava punjenje brzinom do 60 W. Kompatibilan punjač, sposoban za 60W USB-C Power Delivery 3.0, potreban je da bi se u potpunosti iskoristila ova značajka. LED svjetlo brzog punjenja upalit će se kad brzina punjenja premaši 15 W, što označava da je aktivna značajka USB Power Delivery 3.0.

Automobilski punjač.

Najučinkovitiji način punjenja GBX155 je upotreba automobilskog punjača NOCO (nije uključen). NAPOMENA: Vozilo mora biti uključeno / pokrenuto da bi automatsko punjenje moglo brzo napuniti jedinicu.

Izvor napajanja.

Tijekom punjenja USB uređaja, važno je prvo napajati GBX155 jedinicu, a zatim priključiti USB uređaj koji se puni. NAPOMENA: Ako GBX155 jedinica nije prva uključena, napajat će USB uređaj ako je DRP kompatibilan. Da biste GBX155 napunili uređajem kompatibilnim s DRP-om (npr. Telefonom, prijenosnim računalom, napajanjem), osigurajte da je GBX155 ISKLJUČEN prije uspostavljanja kabelaške veze između GBX155 i DRP uređaja.

Korak 2: Priključite na akumulator.

Pažljivo pročitajte i nastojte shvatiti vlasnički priručnik vozila kako biste saznali mjere opreza i preporučene metode startanja vozila. Svakako u vlasničkom priručniku akumulatora provjerite napon i vrstu akumulatora prije korištenja ovog proizvoda. GBX155 služi isključivo za startanje 12 V olovnih akumulatora. Prije priključivanja na akumulator, provjerite da se radi o 12 V olovnom akumulatoru. GBX155 nije prikladan za bilo koje druge vrste akumulatora. Identificirajte ispravan polaritet priključaka akumulatora na akumulatoru. Pozitivan priključak akumulatora obično je označen ovim slovima ili simbolima (POS,P,+). Negativan priključak akumulatora obično je označen ovim slovima ili simbolima (NEG,P,-). Nemojte ništa priključivati na rasplinjač, vodove goriva ili dijelove od tankih limova. Upute u nastavku su za sustav s negativnim uzemljenjem (najuobičajeniji). Ako vaše vozilo ima sustav s pozitivnim uzemljenjem (vrlo neobično), u priručniku vozila potražite upute za pravilno startanje.

1. Pozitivnu (crvenu) stezaljku akumulatora priključite na pozitivan (POS, P, +) priključak akumulatora, a negativnu (crnu) stezaljku akumulatora na negativni priključak (NEG,N,-) akumulatora ili šasiju vozila.

Korak 3: Pokretanje iz vanjskog izvora.

1. Isključite sve trošila u vozilu (prednja svjetla, radio, klimatizaciju, itd.) prije nego pokušajte pokrenuti vozilo iz vanjskog izvora.

Brzo punjenje.

Vrijeme punjenja:	Brzina punjenja:
2,7h	60W

Automobilski punjač.

Vrijeme punjenja:	Brzina punjenja:
2,7h	60W

2. Pritisnite gumb napajanja da biste započeli startanje i sva LED svjetla će jednom trepnuti. Ako ste uređaj ispravno priključili na akumulator, zasvijetlit će bijelo LED svjetlo Boost, nakon čega će zasvijetliti LED svjetla punjenja akumulatora. Čim akumulator bude detektiran, započet će odbrojavanje od 60 sekundi.

3. Pokušajte startati vozilo. Većina vozila odmah će startati (pokrenuti). Ako se vozilo ne pokrene odmah, pričekajte 20-30 sekundi i pokušajte ponovno. Nakon isteka vremena od 60 sekundi jedinicu treba isključiti, a zatim ponovno uključiti kako biste inicirali novu sekvencu startanja. Nemojte pokušavati više od pet (5) uzastopnih startanja u razdoblju od petnaest (15) minuta. Dozvolite uređaju GBX155 da stoji (15) minuta prije ponovnog pokušaja startanja vozila.

4. Kad ste startali vozilo isključite jedinicu, odspojite sponke akumulatora i uklonite GBX155.

Istek vremena od 60 sekundi.

Istek vremena od 60 sekundi startat će odmah po otkrivanju akumulatora. Nakon isteka 60 sekundi funkcija startanja bit će onemogućena. Isključit će se LED svjetlo Boost, a LED svjetlo napunjenosti unutarnjeg akumulatora pokazat će trenutnu razinu napunjenosti jedinice. Da biste ponovno postavili funkciju startanja, pritisnite gumb napajanja da biste isključili jedinicu. Ponovno pritisnite gumb napajanja da biste uključili jedinicu i ponovno pokrenuli funkciju startanja.

OPREZ.

ISTEK VREMENA OD 60 SEKUNDI ONESPOSABLJEN JE KADA KORISTITE NAČIN RUČNOG UPRAVLJANJA. STRUJNO NAPAJANJE ĆE SE NASTAVITI DOK JE AKTIVAN NAČIN RUČNOG UPRAVLJANJA. DA BISTE MAKSIMIZIRALI BROJ STARTANJA, PREPORUČUJE SE DA ISKLJUČITE BOOST JEDINICU (STARTER) ODMAH NAKON USPJEŠNOG STARTANJA VOZILA.

Baterije niskog napona i ručno premošćivanje

Uređaj GBX155 služi za pokretanje iz vanjskih izvora samo 12-voltnih olovnih akumulatora do napona 3 V. Ako je napon akumulatora ispod 3 V, LED brzog punjenja će biti isključen. To je znak da GBX155 ne može prepoznati akumulator. Ako trebate iz vanjskog izvora pokrenuti akumulator napona manjeg od 3 V, na raspolaganju vam je funkcija ručnog premošćivanja koja služi za prisilno uključivanje funkcije pokretanja iz vanjskog izvora.

OPREZ.



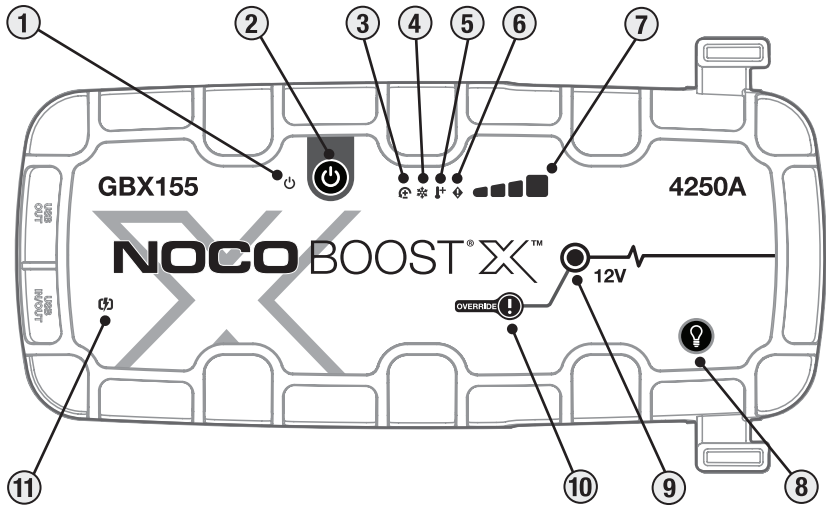

OVAJ NAČIN RADA KORISTITE VRLO OPREZNO. OVAJ NAČIN RADA PREDVIĐEN JE SAMO ZA 12-VOLTNE OLOVNE AKUMULATORE. ONEMOGUĆENE SU ZNAČAJKE ZAŠTITE OD ISKRENJA I ZAMJENE POLARITETA. VELIKU PAŽNJU OBRATITE NA POLARITET AKUMULATORA PRIJE NJEGOVE UPOTREBE U OVOM NAČINU RADA. PAZITE DA SE POZITIVNA I NEGATIVNA STEZALJKA NE DODIRNU ILI MEĐUSOBNO SPOJE JER ĆE U TOM SLUČAJU DOĆI DO ISKRENJA. U OVOM NAČINU RADA KORISTI SE VRLO JAKA ŠTRUJA (DO 4250 A) KOJA U SLUČAJU POGREŠNOG POSTUPANJA MOŽE UZROKOVATI ISKRENJE I JAKU TOPLINU. AKO SE NE OSJEĆATE SIGURNI U VEZI KORIŠTENJA OVOG NAČINA RADA, ODUSTANITE I POTRAŽITE STRUČNU POMOĆ.



Sučelje

- 1. LED napajanja svijetli** bijelo kad je uređaj uključen. Svijetlit će narančasto nakon odbrojanja vremenskog ograničenja od 60 sekundi sve dok se stezaljke ne uklone iz akumulatora ili dok se GBX155 ponovno uključi i isključi.
- 2. Pritisnite gumb** Pritisnite za uključivanje i isključivanje jedinice ili ponovno pokretanje pojačanja nakon isteka vremena od 60 sekundi.
- 3. LED svjetlo pogreške obrnutog polariteta** Zasnijetlit će crveno ako je otkriven obrnuti polaritet.
- 4. LED indikator niske temperature** Zasnijetlit se stalnim plavim ili trepće plavo kada je unutarnja temperatura preniska.
- 5. LED indikator visoke temperature** Zasnijetlit se stalnim crvenim ili trepće crveno kada je unutarnja temperatura previsoka.
- 6. LED greške svijetli** Trepće «uključeno» i «isključeno» u različitim redosljedima (od 1 do 6 treptaja) kako bi se prenijeli uvjeti pogreške.
- 7. Razina unutarnje baterije** označava napunjenost unutarnje baterije.
- 8. Gumb načina rada svjetla** služi za odabir jednog od 7 načina rada za LED svjetlo: 100% > 50% > 10% > SOS > treptanje > sinkronizacijska bljeskalica > isključeno
- 9. LED brzog punjenja svijetli** bijelo kada je aktivna funkcija brzog punjenja. Ako uređaj ispravno spojite s akumulatorom, GBX155 će automatski prepoznati akumulator i ući u način rada brzog punjenja (LED će treptati bijelo kada je aktivna funkcija ručnog premošćivanja).
- 10. Gumb za ručno premošćivanje** – za aktiviranje, pritisnite ga i zadržite tri (3) sekunde. **UPOZORENJE: Onemogućuje sigurnosnu zaštitu i ručno prisilno uključuje funkciju brzog punjenja. Samo za uporabu kada je napon baterije prenizak da bi se mogao otkriti.**
- 11. LED lampice za brzo punjenje** Zasnijetlit će bijelim svjetlom kada je aktivno brzo punjenje. LED lampica za brzo punjenje svijetli crveno (neprekidno / trepće) kad dođe do pogreške.

Rješavanje problema

	Greška	Razlog/rješenje
	Stalno svijetli crveno	Otkriven obrnuti polaritet. / Zamijenite priključke akumulatora.
	Jedan (1) treptaj	Otkriven kratki spoj na sponkama akumulatora. / Uklonite sve uređaje, ponovno priključite sponke na akumulator.
	Dvostruki (2) treptaj	Visoki napon otkriven na stezaljkama (GBX155 spojen je na naponski sustav veći od 12V, kao što je 24V).
	Trostruki (3) treptaj	Otkrivena neispravna ćelija akumulatora. / Kada se ćelija unutarnjeg akumulatora pokvari tijekom punjenja.
	Četverostruki (4) bljeskalica	Pogreška vremenskog ograničenja punjenja (tj. GBX155 se predugo naplaćuje).
	Šestostruki (6) Bljesak	Povratno punjenje otkriveno je u GBX155 kroz stezaljke u načinu pojačanja (tj. GBX155 je u ručnom prebacivanju i zatim povezan na sustav veći od 12V, kao što je 24V).
	LED visoke temperature: Svijetli stalno	Uređaj je u punom radnom stanju, ali približava se gornjoj graničnoj temperaturi. / Pustite uređaj da se ohladi.
	LED visoke temperature: Trepće	Jedinica je prevruća za pokretanje, u ovom je stanju dostupna samo svjetiljka. / Ostavite jedinicu da se ohladi.
	LED preniske temperature: Svijetli stalno	Uređaj je u punom radnom stanju, ali približava se donjoj graničnoj temperaturi. / Omogućite zagrijavanje uređaja.
	LED preniske temperature: Trepće	Uređaj je prehladan za pokretanje, u ovom je stanju dostupna samo svjetiljka / Dopustite da se jedinica zagrije.
	Treperenje crveno	Ako puniti jedinicu, provjerite oštećenje kabela ili punjača / Ako puniti USB-C uređaj, provjerite ima li oštećenja u kabeu / uređaju / Ako se problem nastavi, obratite se NOCO podršci.
	Stalno svijetli crveno	Povezani punjač je nekompatibilan. / Iskopčajte USB kabel, isključite / uključite jedinicu, koristite drugi punjač.

Tehnički podaci

Unutarnji akumulator: 99Wh Litij-ionska

Vršna nazivna struja: 4250A

Radna temperatura: -20 °C do +50 °C

Temperatura punjenja: 0 °C do +40 °C

Temperatura skladištenja: -20 °C do +50 °C (prosj. temp.)

USB-C (ulaz): 5V 1.5A/9V 3A/12V 3A/15V 3A/20V 3A

USB-C (izlaz): 5V 3A/9V 3A/12V 3A/15V 3A/20V 3A

USB (izlaz): 5VDC 2,1 A maks. / 10 W maks.

Zaštita kućišta: IP65 (sa zatvorenim priključcima)

Hlađenje: Prirodna konvekcija

Mjere (D x Š x V): 30,6 x 16,3 x 6,9 Centimetar

Težina: 2,6 kilograma (5,82 lb)

NOCO jednogodišnje (1) ograničeno jamstvo.

Tvrtka NOCO («NOCO») jamči da će ovaj proizvod («Proizvod») biti bez nedostataka u materijalu i izradi u razdoblju od jedne (1) godine od datuma kupnje («Jamstveni rok»). Za nedostatke koji se prijave tijekom razdoblja jamstva, NOCO će, prema vlastitom nahodjenju i sukladno analizi tehničke podrške NOCO, popraviti ili zamijeniti neispravne Proizvode. Zamjenski dijelovi i proizvodi bit će novi ili rabljeni servisirani, usporedivi u funkciji i svojstvima s originalnim dijelom i za njih će vrijediti jamstvo za ostatak originalnog razdoblja jamstva.

OVdje UTVRĐENA ODGOVORNOST TVRTKE NOCO IZRIČITO JE OGRANIČENA NA ZAMJENU ILI POPRAVAK. U NAJVEĆOJ MJERI KOJA JE DOPUŠTENA ZAKONOM, NOCO NEĆE BITI ODGOVORAN NIJEDNOM KUPCU PROIZVODA ILI BILO KOJOJ TREĆOJ STRANI NI ZA KOJE POSEBNE, NEIZRAVNE, POSLJEDIČNE ILI PRIMJERNE ŠTETE, UKLJUČUJUĆI, ALI NE OGRANIČAVAJUĆI SE NA, GUBITAK DOBITI, ŠTETE NA NEKRETNINAMA ILI TJELESNE OZLJEDE, VEZANO NA BILO KOJI NAČIN S PROIZVODOM, KAKO SU UZROKOVANI, ČAK I AKO JE NOCO BIO UPOZNAT S MOGUĆNOŠĆU TAKVIH ŠTETA. OVDJE UTVRĐENA JAMSTVA ZAMJENA SU ZA SVA DRUGA JAMSTVA, IZRIČITA, IMPLICIRANA, ZAKONSKA ILI NEKA DRUGA, UKLJUČUJUĆI, BEZ OGRANIČENJA, IMPLICIRANA JAMSTVA O UTRŽIVOSTI I PRIMJERENOSTI ZA ODREĐENU NAMJENU I ONA KOJA PROIZLAZE IZ SAMOG POSLA, KORIŠTENJA ILI TRGOVAČKE PRAKSE, U SLUČAJU DA VAŽEĆI ZAKONI PROPISUJU JAMSTVA, UVJETE ILI OBVEZE KOJE SE NE MOGU IZOSTAVITI ILI MIJENJATI, OVAJ ĆE SE ODLOMAK PRIMJENJIVATI U NAJVEĆOJ MJERI U KOJOJ TO TAKVI ZAKONI DOPUŠTAJU.

Ovo je jamstvo namijenjeno isključivo za izvorne kupce proizvoda tvrtke NOCO ili ovlaštene preprodavače ili distributere tvrtke NOCO i ne može se dodijeliti ili prenijeti. Da bi dokazao potraživanje po jamstvu, kupac mora: (1) od podrške tvrtke NOCO zatražiti i dobiti broj ovlaštenja za povrat robe („RMA“ - Return

merchandise authorization) i informacije o mjestu povrata („mjesto povrata“) slanjem e-poruke na adresu support@no.co ili pozivom na 1.800.456.6626; te (2) poslati proizvod, zajedno s RMA brojem i računom na mjesto povrata. NEMOJTE SLATI PROIZVOD BEZ DA PRIJE TOGA DOBIJETE RMA OD PODRŠKE TVRTKE NOCO.

IZVORNI KUPAC SNOSI (I MORA PLATITI UNAPRIJED) SVE TROŠKOVE PAKIRANJA I PRIJEVOZA RADI SLANJA PROIZVODA U OKVIRU JAMSTVENOG SERVISA.

UNATOČ SVEMU PRETHODNO NAVEDENOM, OVO JAMSTVO BEZ GNJAVAŽE NIŠTAVNO JE I NE PRIMJENJUJE SE NA PROIZVODE KOJI: (a) se ne koriste na pravilan način, kojima se pogrešno rukuje, podložni su zlouporabi ili nemarnom rukovanju, nesrećama, nepravilnoj pohrani ili se njima koristi pod uvjetima ekstremnog napona, temperature, udara, ili vibracija koje premašuju preporuke tvrtke NOCO za sigurnu i učinkovitu uporabu; (b) su pogrešno ugrađeni, se pogrešno upravlja ili održava; (c) su izmijenjeni bez izričite pismene dozvole tvrtke NOCO; (d) su bili rastavljeni ili koje nije popravljao NOCO; (e) su imali defekte prijavljene nakon isteka jamstvenog razdoblja.

OVO JAMSTVO BEZ GNJAVAŽE NE POKRIVA: (1) normalno habanje; (2) kozmetička oštećenja koja ne utječu na funkcionalnost ili (3) proizvode na kojima nedostaje serijski broj tvrtke NOCO ili je on izmijenjen ili oštećen.

UVJETI JAMSTVA BEZ GNJAVAŽE

Ovi uvjeti primjenjuju se na proizvod samo tijekom jamstvenog razdoblja. Jamstvo bez gnjavaže ništavno je ili istekom vremena od datuma kupnje (vrijeme proteklo od datuma serijskog broja, ako nema dokaza kupnje) ili kao posljedica uvjeta ranije navedenih u ovom dokumentu. Proizvod vratite s odgovarajućom dokumentacijom.

S računom:

1 godina: BEZ naplate. S dokazom kupnje jamstveno razdoblje započinje datumom kupnje

BEZ računa:

1 godina: BEZ naplate. BEZ dokaza kupnje jamstveno razdoblje započinje datumom serijskog broja.

Preporučujemo registriranje NOCO proizvoda kako biste poslali dokaz kupnje i produljili efektivne datume jamstva. Svoj NOCO proizvod možete registrirati na internetu na adresi: no.co/register. Ako imate pitanja vezana uz jamstvo ili proizvod, obratite se podršci tvrtke NOCO (e-poštom ili na gore navedeni telefonski broj) ili pišite na adresu: The NOCO Company, at 30339 Diamond Parkway, #102, Glenwillow, OH 44139 SAD.

NOCO BOOST[®] X[™] GBX155

危険

ユーザーガイドおよび保証



本品の使用前に安全情報にすべて目を通し、理解するようにしてください。この安全情報に従わない場合、電気ショック、爆発、火災が生じるおそれがあり、重大な傷害、死亡、物的損害に至るおそれがあります。



電気ショック 本品は電気装置のため、ショックおよび重傷を引き起こす可能性があります。電源コードを切らないでください。水に浸けたり、濡らしたりしないでください。



爆発 モニタされていない、互換性がない、または損傷したバッテリーを製品に使用すると、爆発が生じるおそれがあります。使用中は機器の傍から離れないでください。損傷または凍結したバッテリーのジャンプスタートは行わないでください。推奨電圧のバッテリーのみを本品に使用すること。よく換気した場所で本品を使用すること。



火事 本品は電気製品のため、発熱する場合があります。火災の原因となる可能性があります。本品を覆わないでください。本品の使用中は、喫煙しないこと。また、火花や火の発生源を使用しないこと。可燃性材料の近くに置かないこと。



眼外傷 本品の使用時には眼の保護具を着用してください。バッテリーは爆発するおそれがあり、破片が飛び散る可能性があります。酸バッテリーにより眼および皮膚に刺激が生じるおそれがあります。眼に入った場合や皮膚に触れた場合は、当該部位を清潔な流水で洗い、すぐに中毒事故管理センターに連絡してください。



爆発性ガス 鉛酸の近くで作業をすると危険を伴います。バッテリーは通常の動作で爆発性ガスを生じます。バッテリー爆発のリスクを減らすため、すべての安全性情報や指示に従うこと。また、情報および指示はバッテリーや併用する周辺機器の製造業者が発行していること。製品やエンジンの警告表示を再確認すること。

日本の

詳細およびサポートについては、次のURLを参照してください。

www.no.co/support

重要な安全上の警告

注意:

手動モードでは、すべての安全対策が無効になります。不適切な方法で使用したり、推奨されている使用方法に反して使用したりすると、けがや死亡の原因となる可能性があり、保証が無効になります。火災、爆発および火傷のおそれ。分解、粉碎、60°C (140°F) を超える加熱、焼却をしないでください。この装置は屋外で一時的に使用することが予定されており、濡れた状態でこの装置を使用する場合は、十分な注意が必要です。

警告:

内蔵バッテリーを過充電しないでください。取扱説明書を参照してください。パワーバックの近くで喫煙したり、マッチを擦ったり、火花を発生させたりしないでください。内蔵バッテリーの充電は、必ず使用していないときに換気の良い場所で行ってください。

注意:

人への危害のおそれ。電源コードやバッテリーケーブルに何らかの損傷がある場合は、本製品を使用しないでください。この装置を商用の修理施設で使用することは想定されていません。この装置を使用しないときは、屋内に保管してください。この装置を使用しないときは、屋外に保管したり放置したりしないでください。

プロポジション65 バッテリー電極、端子、および化学物質（鉛など）を含む関連付属品このような材料は、カリフォルニア州において癌の原因となったり、出生時欠損やほかの生殖への危害が生じることが知られています。 **個人レベルの注意** 本来の用途にのみ使用すること。緊急時に備え、声の届く場所にほかの人がいる環境で使用すること。バッテリー酸による汚染に備え、清潔な水と石鹸を準備しておくこと。バッテリーの傍で作業にあたる場合は保護メガネと保護服を着用すること。バッテリーおよび関連機器の取扱い後は必ず手を洗うこと。バッテリーを操作する際は金属（ツール、時計、宝石類など）を取り扱ったり、身に着けたりしないこと。金属をバッテリーの上に落下させると、火花や短絡が生じ、電気ショック、火災、爆発に至るおそれがあり、傷害、死亡、物品の損傷につながる可能性があります。 **未成年者** 「購入者」が未成年者に本品を使用させる場合、購入した大人が使用前に必ず詳細な使用説明書と警告を未成年者に提供することに同意すること。不可能である場合、NOCOへの補償について同意した「購入者」が、未成年者の意図しない使用や誤使用について単独で責任を負う。 **窒息の危険** 性付属品により、子供が窒息する危険性があります。子供の近くに製品や付属品を置くときは、かならず保護者が立ち会うこと。本品は玩具ではありません。 **取扱** い気をつけて取り扱ってください。衝撃を与えた場合、本品が損傷することがあります。ケースにひびが入った場合や、ケーブルの損傷など、本品が損傷を受

けた場合は使用しないでください。本品の電源コードが損傷した場合は使用しないでください。湿気があるところに置いたり、液体がかかったりすると本品が損傷することがあります。本品や電気部品を液体の近くで使用しないでください。本品は乾燥した場所で使用すること。濡れた場合は本品を使用しないこと。すでに使用した状態で濡れた場合、速やかにバッテリーから切断し使用を中止してください。切断するときはケーブルを引っ張らないこと。注意：表面が熱くなっています。取り扱い前に、ユニットが冷えるまでお待ちください。

改造 本品のいずれの部品についても、変更、改造、修理を試みないこと。本品を解体すると、傷害、死亡、物品の破損に至るおそれがあります。本品の損傷や故障、または液体がかかった場合は、直ちに使用を中止し、NOCOにご連絡ください。本品の改造を行った場合、一切の保証が無効になります。

付属品 NOCO社製の付属品のみが本品に使用できます。NOCO承認済みの付属品以外の使用による安全性および損害について、NOCOは一切の責任を負いません。

位置 本品に含まれる希硫酸の充電器との接触を避けてください。閉鎖された空間または十分な換気ができない場所で本品を操作しないでください。本品の上部にバッテリーを置かないこと。正しく配線することで、自動車部品（ボンネット、ドアを含む）、エンジン部品（ファン、ベルト、プーリーを含む）が動くことによる損傷または負傷や死亡の原因となる危険を回避することができます。

作動温度 本品は20℃～50℃での使用を想定して設計されています。この範囲外での操作を行わないでください。凍結したバッテリーのジャンプスタートは行わないでください。バッテリーの温度が過度に上昇した場合は、速やかに使用を中止してください。

保管 埃または空気中の物質の濃度が高い地域で本品の操作または保管を行わないでください。本品は落下の危険がない平らな場所に保管してください。乾燥した場所に保管すること。保管時の温度：-20℃～50℃（0℃～+25℃の平均温度）いずれの場合も80℃を超えないこと。

互換性 本品は12V鉛蓄バッテリーにのみ互換性があります。他の種類の製品に使用しないでください。他のバッテリーの化学物質 物的損害 を引き起こす 可能性 があります。バッテリーをジャンプスタートする前にバッテリー製造業者に連絡してください。バッテリーの化学物質または電圧が不明な場合はバッテリーをジャンプスタートしないでください。

バッテリー 本製品に内蔵されているリチウムイオンバッテリーの交換はNOCO社のみが実施できます。また、使用済みのバッテリーは、家庭ごみと分別して廃棄する必要があります。ご自身でバッテリーの交換を行わないでください。また、損傷したバッテリーおよび漏れのあるバッテリーを取り扱わないでください。使用済みのバッテリーは、決して家庭ごみとして廃棄しないでください。家庭ごみとしてのバッテリーの廃棄は、州および連邦法に基づき非合法とされています。使用済みのバッテリーは、必ずお住まいの地域のバッテリー再利用センターで処理してください。本製品のバッテリーが過剰に熱をもっている場合、臭いを発する場合、変形、損傷がある場合またはその他の異常がある場合は、速やかにすべての使用を中止し、NOCO社にご連絡ください。

充電 付属のUSB-C充電ケーブルまたは12Vの車載充電器で製品を充電します。NOCOはサードパーティ製のUSB-Cケーブルと電源アダプタの使用を推奨しておらず、サードパーティ製の充電製品をお使いの際の損傷、けが、または死亡について責任を負いません。低品質の電源アダプタは深刻な電氣的危険を引き起こしたり、人、装置、所有物に危害をもたらしたり死亡の原因となる可能性があるため、使用には注意が必要です。損傷したケーブルや充電器を使用したり、湿気があるときに充電すると感電する可能性があります。汎用またはサードパーティ製の電源アダプタを使用すると製品の寿命が短くなり、製品が誤動作する可能性があります。NOCOは、弊社によって承認されて

いない付属品または補充品を使用する場合のユーザーの安全性について責任を負いません。USB電源アダプタを使用して製品を充電する場合は、ACプラグがアダプタに完全に挿入されていることを確認してから、コンセントに差し込んでください。電源アダプタは通常の使用中に熱くなる可能性があり、長時間皮膚に接触した場合、身体的損傷を引き起こす可能性があります。電源アダプタを使用する際は、常に周囲の換気を十分に行ってください。バッテリーを最大限長持ちさせるには、一度に1週間以上充電しないようにしてください。過充電するとバッテリーの寿命が短くなる可能性があります。時間の経過とともに、使用していない製品は自然放電するため、使用前に再充電が必要です。使用しないときは、製品を電源から切り離してください。製品は本来の目的にのみご使用ください。

医療機器 本品は電磁場を発生するおそれがあります。本製品には、ペースメーカ、除細動器などの医療機器の機能を妨げる可能性のある磁性部品が含まれています。これらの部品がペースメーカなど医療機器の機能を妨げる可能性があります。製品が医療機器の機能に影響を及ぼしている疑いがある場合、速やかに製品の使用を中止し、医師の診察を受けてください。

医学的条件 製品に影響を受ける可能性のある医学的状態がある場合（発作、黒くらみ、眼精疲労または頭痛など）、製品を使用する前に医師の診察を受けてください。高電力による閃光の使用によって光感受性発作を引き起こす危険性があります。ストロボモードで光を使用することで、感光性てんかん発作が起こる可能性があり、場合によっては重大な外傷または死亡につながる恐れがあります。光を直接眼に当てると、永続的な眼の損傷をきたす可能性があります。本製品は、高出力のLEDプレフォーカスランプを搭載しているため、最大出力に設定した場合は強い光線を発生します。

清掃 メンテナンスおよび清掃前に本品の電源を切ってください。液体がかかった場合や汚染された場合は、直ちに本品を清掃し、乾燥させてください。柔らかく、糸くずの出ない（マイクロファイバー）布を使用してください。湿気の多いところで開けないでください。

爆発性雰囲気 すべての表示および指示に従うこと。穀物、ほこり、金属粉末などの化学物質や粒子が存在する給油領域または区域などの爆発性雰囲気中で本品を動作させないでください。

大損害につながる行動故障した 本品の使用は意図されておらず、使用した場合は負傷、死亡または環境破壊の原因となります。

無線周波妨害 本品は、設計、試験、無線周波放出の規制に準拠して製造されています。本品からの無線周波放出は、誤動作を引き起こして、他の電子機器の動作に悪影響を与える可能性があります。

モデル番号：GBX155 本品は FCC規則Part 15に従っています。操作は以下を条件とします。(1) 電波障害を起こさないこと、(2) 誤動作の原因となる電波障害を含む、受信されたすべての電波障害に対して正常に動作すること。注：この装置は、FCC規則Part 15に従って試験され、クラスAの電気機器の制限に適合していることが確認されています。この制限は、同装置が商業的環境において操作された際に受ける可能性のある電波障害に対する合理的な保護を行うよう設計されていることを示します。本装置は、高周波エネルギーを生成、使用、放出し、操作マニュアルに沿って設置および使用しない場合、電波障害を引き起こす可能性があります。居住環境において本装置を使用すると、有害な電波障害を引き起こすおそれがあり、この障害の修復に関してはユーザーの責任で行わなければなりません。

使用方法

ステップ1: GBX155を充電する。

GBX155は新品の状態でも部分的にしか充電されていないため、ご使用前に完全に充電する必要があります。付属のUSB-C充電ケーブルまたは12V車載充電器を使用してGBX155をUSB-C IN/OUTポートに接続します。ACアダプタ、車載充電器、ノートパソコンなど、給電可能なUSBポートから充電できます。USB-C IN/OUTポートは、最大60Wの入出力が可能なPower Delivery 3.0テクノロジーを利用しています。GBX155を再充電する時間は、放電レベルと使用する電源によって異なります。実際の結果はバッテリーの状態により異なる場合があります。

充電中、充電LEDが内部バッテリーの充電状況を示します。ゆっくりと「オフ」、「オン」にパルス点灯し、4つの充電LEDがオンになるまで点灯します。バッテリーが完全に充電されると、100%緑色充電LEDが点灯し、25%、50%、75%充電のLEDが「オフ」になります。ときどき、100% LEDがパルス点灯し、メンテナンス充電中であることを示します。

急速充電。

GBX155は、最大60Wでの再充電が可能な急速充電テクノロジーを備えています。この機能を最大限に活用するには、60W USB-C Power Delivery 3.0に対応した互換性のある充電器が必要です。充電速度が15Wを超えると急速充電ランプが点灯し、USB Power Delivery 3.0が有効であることを示します。

自動車用充電器。

GBX155を充電する最も効果的な方法は、NOCO車載充電器（付属していません）を使用することです。注：自動充電器がユニットを急速充電するには、車両がオン/実行中である必要があります。

電源。

USBデバイスを充電するときは、最初にGBX155ユニットに電力を供給し、次に充電するUSBデバイスを接続することが重要です。注：最初にGBX155ユニットの電源がオンになっていない場合、DRP互換であればUSBデバイスから電力が消費されます。DRP互換デ

充電時間:	充電器レート:
-------	---------

64h	2.5W
-----	------

32h	5W
-----	----

16h	10W
-----	-----

内蔵バッテリーレベル

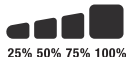

急速充電。

充電時間:	充電器レート:
-------	---------

2.7h	60W
------	-----

自動車用充電器。

充電時間:	充電器レート:
-------	---------

2.7h	60W
------	-----

バイス（電話、ラップトップ、パワーバンクなど）でGBX155を充電するには、GBX155とDRPデバイスをケーブル接続する前に、GBX155の電源がオフになっていることを確認してください。

ステップ2: バッテリーに接続します。

車両のジャンプスタートに関する具体的な注意事項と推奨される方法については、車両のオーナーズマニュアルを注意深く読み、理解するようにしてください。本製品をご使用になる前にバッテリーの取扱説明書を参照して、バッテリーの電圧と化学的性質をご確認ください。GBX155でジャンプスタートできるのは、12ボルトの鉛蓄電池のみです。バッテリーに接続する前に、12ボルトの鉛蓄電池を使用していることをご確認ください。GBX155は他のタイプのバッテリーには適していません。バッテリーにあるバッテリー端子の極性が正しいことをご確認ください。バッテリーのプラス端子には、通常「POS」「P」「+」などの文字や記号が付いています。バッテリーのマイナス端子には、通常「NEG」「N」「-」などの文字や記号が付いています。キャブレター、燃料ライン、または薄い板金部品には接続しないでください。以下の手順は、マイナス接地のシステム（最も一般的）を対象としています。車両がプラス接地のシステムである場合（非常に稀）は、車両のマニュアルで適切なジャンプスタートの手順を確認してください。

1. プラス（赤）のブースターケーブルをバッテリーのプラス（POS、P、+）端子に接続し、マイナス（黒）のブースターケーブルをバッテリーのマイナス（NEG、N、-）端子または車両のシャーシに接続します。

ステップ3: ジャンプスタート

1. 車両のジャンプスタートを開始する前に、すべての電力負荷（ヘッドライト、ラジオ、冷暖房等）がオフになっていることを確認します。

2. 電源ボタンを押してジャンプスタートを開始すると、すべてのランプが1回点滅します。バッテリーに正しく接続されている場合、白色のブーストランプが点灯し、バッテリー充電ランプが点灯します。バッテリーが検出されると、すぐに60秒のタイムアウトのカウントダウンが始まります。

3. 車両を始動してみてください。ほとんどの車両はすぐに始動します。車両がすぐに始動しない場合は、20~30秒待ってから再試行してください。60秒のタイムアウトが完了した後、新たにジャンプスタートを開始するには、ユニットの電源をオフにしてから再度オンにする必要があります。ジャンプスタートの連続試行は15分間で5回が限度です。車両のジャンプスタートを再度試みる場合は、GBX155を15分間休ませてください。

4. 車両が始動したらユニットの電源を切り、ブースターケーブルを外し、GBX155を取り外します。

60秒のタイムアウト

バッテリーが検出されると、すぐに60秒のタイムアウトのカウントダウンが始まります。60秒経過すると、ジャンプスタート機能が無効になります。ブーストランプがオフになり、内部バッテリー充電ランプがユニットの現在の充電レベルを示します。ジャンプスタート機能をリセットするには、電源ボタンを押してユニットの電源を切ります。もう一度電源ボタンを押すと、ユニットの電源が入り、ジャンプスタート機能が再開します。

注意.

手動オーバーライドモードを使用している間は、60秒のタイムアウトが無効になります。手動オーバーライドが有効な間、電力の供給が続けられます。ジャンプスタートの回数を最大にするには、車両が始動したらすぐにブーストユニットをオフにすることをおすすめします。

低電圧バッテリーと手動オーバーライド

GBX155は、3V~12Vの鉛酸バッテリーのジャンプスタートを目的に設計されています。お持ちのバッテリーが3V未満の場合、LEDが「オフ」になります。これは、GBX155がバッテリーを検出しないことを示します。この機能では、強制的にジャンプスタートを「オン」にすることが可能です。

注意.



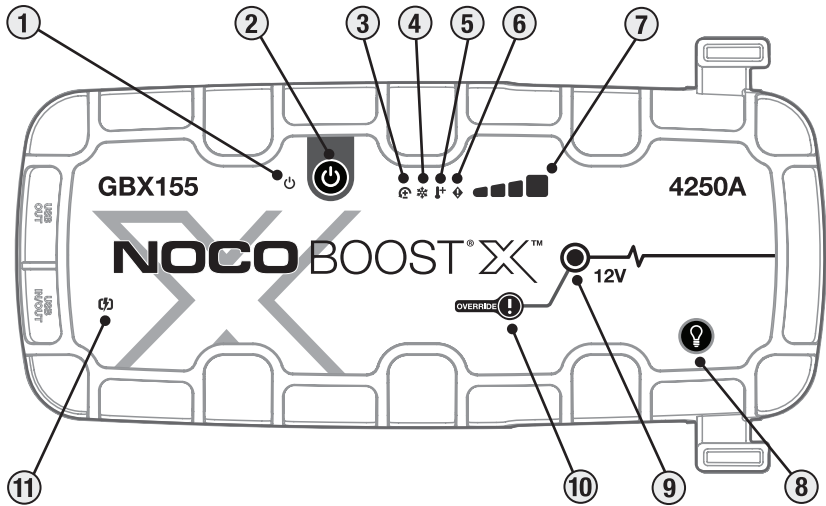

このモードの使用には細心の注意を払うこと。このモードは、12ボルトの鉛蓄バッテリー用です。火花に対する保護および逆極性の保護機能が無効になっています。本モード使用前にバッテリーの極性について十分に注意をしてください。正と負のバッテリークランプが触れないようにしてください。本品から火花が発生します。本モードは非常に高い電流（4250アンペアまで）を使用し、正しく使用されない場合、高温になる可能性があります。このモードの使用について不明な場合は、使用せず専門家の助言を求めてください。



インターフェース

1. ユニットが「オン」のときは電源LED ライトが白色に点灯します。60秒のタイムアウトカウントダウンの後、クランプがカーバッテリーから取り外されるか、GBX155の電源がオフになってから再びオンになるまで、オレンジ色に点灯します。
2. 電源ボタンでユニット 押してユニットを「オン」および「オフ」にするか、60秒のタイムアウト後にブーストを再開します。
3. 逆極性エラーランプ 逆極性が検出されると、赤く点灯します。
4. コールドLED 内部温度が低すぎると、青く点灯または点滅します。
5. ホットLED 内部温度が高すぎると、赤く点灯または点滅します。
6. 逆極性が検出された場合、エラー状態を伝えるために、さまざまなシーケンス（1~6回の点滅）で「オン」および「オフ」に点滅します。
7. 内蔵バッテリーレベル が内蔵バッテリーの充電レベルを示します。
8. ライトモードボタン: 7つのライトモードでワークライトを切り替えます。100% > 50% > 10% > SOS > 点滅 > ストロボ > オフ
9. ブーストが有効になっている場合、ブーストLEDライトが白色に点灯します。ユニットがバッテリーに正しく接続されている場合、GBX155は自動的にバッテリーを検出してブーストモードに入ります（手動オーバーライド機能が有効な場合は白色LEDが点滅します）。
10. 手動オーバーライドボタン: 有効にするには、3秒間長押しします。警告: 安全保護を無効にし、手動でブーストをオンにします。バッテリー電圧が低すぎて検出できない場合にのみ使用してください。
11. 急速充電ランプ 急速充電が有効な場合、白く点灯します。エラーが発生すると、急速充電LEDが赤（点灯/点滅）に変わります。

トラブルシューティング

エラー	理由 / 解決策
 赤色に点灯	極性の反転が検出されました。 / バッテリーの接続を逆にします。
1回点滅	ブースターケーブルでショートが検出されました。 / すべての負荷を取り外し、ブースターケーブルをバッテリーに再接続します。
2回点滅	クランプで高電圧が検出されました (GBX155は、24Vなどの12Vを超える電圧システムに接続されています)。
 3回点滅	不良バッテリーセルが検出されました。 / 充電中に内部バッテリーセルが故障した場合。
クワッド (4) フラッシュ	充電タイムアウトエラー (GBX155が長時間にわたって一括充電されている)。
六重 (6) フラッシュ	ブーストモードのときにクランプを介してGBX155へのバックチャージが検出された (つまり、GBX155が手動オーバーライドで、24Vなどの12Vを超えるシステムに接続されている)。
 ホットLED: 点灯	ユニットは完全に操作可能ですが、温度上限に近づいています。 / ユニットの冷却してください。
ホットLED: 点滅	ユニットはジャンプスタートするには熱すぎます。この状態で使用できるのは懐中電灯だけです。 / ユニットの冷まします。
 コールドLED: 点灯	ユニットは完全に操作可能ですが、温度下限に近づいています。 / ユニットの温めてください。
コールドLED: 点滅	ユニットが寒すぎてジャンプスタートできません。この状態では懐中電灯のみが使用可能です / ユニットの暖機してください。
 赤く点滅	ユニットを充電する場合は、ケーブルまたは充電器に損傷がないか確認してください / USB-C デバイスを充電する場合は、ケーブルまたはデバイスに損傷がないか確認してください / 問題が解決しない場合は、NOCOサポートに連絡してください。
赤色に点灯	接続された充電器には互換性がありません。 / USBケーブルを抜き、ユニットの電源をオフ/オンし、別の充電器を使用します。

技術上の仕様

内部バッテリー: 99Wh リチウムイオン

ピーク電流レート: 4250A

動作温度: -20°C~+50°C

充電時の温度: 0°C ~+40°C

保管時の温度: -20°C~+50°C (平均)

USB-C (入力): 5V 1.5A/9V 3A/12V 3A/15V
3A/20V 3A

USB-C (出力): 5V 3A/9V 3A/12V 3A/15V 3A/20V 3A

USB (出力): 5Vdc 2.1A (最大) / 10W (最大)

筐体保護: IP65 (ポートを閉じた状態)

冷却: 自然対流

寸法 (長さ×幅×高さ): 30.6 x 16.3 x 6.9 センチメートル

重量: 2.6 キロ (5.82 lb)

NOCO 1年限定保証

NOCO社 (以下、「NOCO」) は、同社の製品 (以下、「製品」) は、購入日から1年間材料および製造上の欠陥がないことを保証します (以下、「保証期間」)。保証期間中に欠陥が報告された場合、NOCOは、その自由裁量により、技術サポート分析に従って修理または交換のいずれかを行うものとします。交換部品や製品は、新品または使用済みであり、元の部品への機能や性能の同程度のものであるとし、元の保証期間の残りの期間保証されます。

NOCOが負う責任は、交換または修理に限定されます。法律によって許される最大の限度で、NOCO社は、購入者や第三者に対して、いずれの特別損失、間接的、結果的、あるいは例示的に生じた逸失利益、物質損傷、人体への傷害について、事前に知識を得ていた場合も、責任を負わないものとします。上述の保証は、ここに明示されていない他の保証すべてに代わるものであり、法において明示または暗示されている場合、あるいは市販性、特定目的との適合性などの点を含む (ただし必ずしもこれらに限定されない) 明示または暗示の保証をすることなく提供します。適用される法律が、排除または変更できない保証、条件または義務を履行する場合、この条項はそのような法律で認められる最大限の範囲に適用されます。

この保証は、NOCOまたはNOCOの認定再販業者もしくは販売業者から製品を新規購入されたお客様ご本人にのみ適用

され、譲渡または移転することはできません。保証を受けるには、購入者は次のことを行う必要があります。(1) メール (support@no.co) またはお電話 (1.800.456.6626) で、NOCOサポートに返品承認 (以下「RMA」) 番号と返品場所情報 (以下「返品場所」) を申請して取得します。(2) 製品 (RMA番号を明記) と領収書を返品場所に送付します。最初に NOCOサポートからRMAを取得することなく製品を送付することはご遠慮ください。

購入者は、保証サービスのために製品を送送するために、すべての梱包および運送費用を支払う必要があります (また、それを事前に準備しておく必要があります)。

上記にかかわらず、製品が次の条件に該当する場合は、この簡単保証は無効となり、適用されません。(a) 誤用、乱暴な取り扱い、乱用もしくは不注意な取り扱い、事故、不適切な保管があった場合、または安全かつ効果的な使用のためにNOCOが推奨する条件を超える極端な電圧、温度、衝撃、振動が加わる条件下で操作された場合。(b) 設置、操作または保守が不適切であった場合。(c) NOCOの書面による明示的な同意なしに改変されている、または改変された場合。(d) NOCO以外の者によって分解、改造または修理が行われた場合。(e) 欠陥が保証期間終了後に報告された場合。

この簡単保証は、次の場合には適用されません。(1) 通常の損耗の場合。(2) 機能性に影響を与えない表面的な損傷の場合。(3) NOCOのシリアル番号に欠落、変更または摩損がある製品の場合。

簡単保証の条件

以下の条件は、保証期間中の製品にのみ適用されます。簡単保証は、購入日からの経過時間 (購入証明がない場合はシリアル番号の日付からの経過時間)、または本文書の前半に記載された条件により無効となります。製品を返品する際には、適切な書類を添付してください。

領収書がある場合:

1年間無料。購入証明がある場合、保証期間は購入日から始まります。

領収書がない場合:

1年間無料。購入証明がない場合、保証期間はシリアル番号の日付から始まります。

購入証明をアップロードし、保証の有効期間を延長するために、NOCO製品の登録をおすすめいたします。NOCO製品の登録は、no.co/registerからオンラインで行うことができます。保証または製品についてご質問がある場合は、NOCOサポート (上記のメールアドレスと電話番号) にご連絡いただくか、次の宛先に書面でお問い合わせください: The NOCO Company, 30339 Diamond Parkway, #102, Glenwillow, OH 44139 USA.

NOCO BOOST[®] X[™]

GBX155

위험

사용자 설명서 및 보증



본 제품을 사용하기 전에 모든 안전 정보를 읽고 숙지하십시오. 아래 안전 지침을 따르지 않을 경우, 심각한 상해, 사망, 또는 재산상의 손해를 초래할 수 있는 감전, 폭발, 화재가 발생할 수 있습니다.



감전. 제품은 감전 및 심각한 상해를 초래할 수 있는 전기 장치입니다. 전원 코드를 절단하지 마십시오. 물에 잠기거나 젖지 않게 하십시오.



폭발. 모니터링 되지 않거나, 호환되지 않거나, 또는 파손된 배터리를 제품과 함께 사용하는 경우, 폭발할 수 있습니다. 사용 중 제품을 방치하지 마십시오. 손상되거나 언 배터리를 접프 스타트하지 마십시오. 권장 전압의 배터리만 제품을 사용하십시오. 환기가 잘되는 장소에서 제품을 사용하십시오.



화재. 제품은 열을 방출하고 화상을 초래할 수 있는 전기 장치입니다. 제품을 덮어 두지 마십시오. 제품을 작동할 때, 담배를 피우거나 또는 전기 스파크나 불의 소스를 사용하지 마십시오. 제품을 가연성 물질로부터 멀리하십시오.



눈 부상. 제품을 작동할 때 보안경을 착용하십시오. 배터리가 폭발하여 파편이 발생할 수 있습니다. 배터리의 산이 눈과 피부에 자극을 줄 수 있습니다. 눈이나 피부가 오염된 경우, 해당 부위를 즉시 깨끗한 물로 씻어내고 독물질 제어(poison control) 팀에 연락하십시오.



폭발성 가스. 납산 가까에서 작업하는 것은 위험합니다. 배터리는 일반 배터리 작동 중에 폭발성 가스를 생성합니다. 배터리 폭발의 위험을 줄이기 위해, 모든 안전정보 지침 그리고 배터리 제조 업체 및 배터리의 가까에서 사용할 모든 장비의 제조 업체에서 발행하는 지침을 따르십시오. 이러한 제품들 및 엔진에 대한 주의표시를 검토하십시오.

한국의

자세한 정보 및 지원:

www.no.co/support

중요 안전 경고

주의:

수동 모드는 모든 안전 조치를 비활성화합니다. 권장 사용 방법을 따르지 않거나 부적절하게 사용하는 경우 상해를 당하거나 사망에 이를 수 있으며 보증이 무효가 됩니다. 화재와 폭발, 화상의 위험이 있습니다. 해체하거나, 충격을 가하거나, 60°C (140°F) 이상의 열을 가하거나, 소각하지 마세요. 이 기기는 실외에서 일시적으로 사용해야 하며 젖은 상태에서 사용할 때는 적절한 주의를 기울여야 합니다.

경고:

내부 배터리를 과충전하지 마세요. 사용 설명서를 보세요. 파워 팩 주변에서 담배를 피우거나, 성냥불을 붙이거나, 불꽃을 일으키지 마세요. 사용하지 않을 때는 환기가 잘되는 구역에서만 내부 배터리를 충전하세요.

주의:

다수의 사람에게 상해 위험이 있습니다. 전원 코드나 배터리 케이블이 손상된 경우 절대 이 제품을 사용하지 마세요. 이 기기는 상업용 수리 시설에서 사용하기 위한 것이 아닙니다. 이 기기는 사용하지 않을 시 실내에 보관해야 합니다. 이 기기는 사용하지 않을 때 바깥에서 보관하거나 두면 안 됩니다.

Proposition 65 (제안 65호). 배터리 포스트, 터미널, 및 관련 부품들은 납 등의 화학물질을 포함하고 있습니다. 이러한 물질들은 암, 기형아 출산 및 기타 생식능력에 피해를 유발하는 것으로 (미국) 캘리포니아 주에 알려져 있습니다. **개인 주의사항.** 의도한 용도로만 제품을 사용합니다. 만일의 경우에 대비하여, 작동자의 음성을 들을 수 있을 정도의 범위 내 또는 도움을 줄 수 있는 거리에 누군가가 있어야 합니다. 배터리 산 오염의 경우에 대비하여, 가까이에 깨끗한 물과 비누가 준비되어 있어야 합니다. 배터리 근처에서 작업하는 동안, 눈을 완전히 보호할 수 있는 보안경 및 보호복을 착용하십시오. 배터리 및 관련 물질을 취급할 후에는 항상 손을 씻으십시오. 배터리로 작업할 때, 도구, 시계나 보석 등의 금속물질을 처리하거나 착용하지 마십시오. 금속이 배터리에 떨어질 경우, 상해, 사망 또는 재산상의 손해를 초래할 수 있는 전기 충격이나 합선이 발생할 수 있습니다. **미성년자.** <구매자>가 제품을 미성년자가 사용할 의도로 구입하는 경우, 제품을 구입하는 성인은 해당 미성년자가 사용하기 전에 자세한 지침과 경고를 제공하는 데 동의함을 의미합니다. 이를 이행하지 않은 경우, 미성년자에 의한 의도하지 않은 사용이나 오용에 대해 NOCO에게 책임을 묻지 않겠다고 동의한 <구매자>의 전적인 책임입니다. **질식 위험.** 부품들은 아이들에게 질식의 위험이 있습니다. 어린이를 제품 또는 액세서리와 남겨둔 채 방치하지 마십시오. 제품은 장난감이 아닙니다. **취급.** 제품을 주의해서 취급하십시오. 충격을 받을 경우 제품이 손상될 수 있습니다. 케이스에 균열이나 손상 케이블을 포함하여, 하지만 이에 국한되지 않고, 손상된 제품을 사용하지 마십시오. 손상된 전원 코드로 제품을 사용하지 마십시오. 습도 및 액체가 제품을 손상할 수 있습니다. 제품이나 전기부품을 액체 가까이에서 처리하지 마십시오. 건조한 장소에서 제품을 보관하고 작동하십시오. 젖은 경우 제품을 사용하지 마십시오. 작동 중 충전기가 젖었을 경우, 전기 콘센트와 배터리로부터 분리하고 즉시 사용을 중

지하십시오. 케이블을 당겨서 제품을 분리하지 마십시오. 주의 : 뜨거운 표면, 취급하기 전에 장치가 식을 때까지 기다리십시오. 수정. 제품의 어느 부분도 변경, 수정 또는 수리하려고 하지 마십시오. 제품 분해는 상해, 사망 또는 재산상의 손해를 초래할 수 있습니다. 제품의 손상, 오작동 또는 액체와 접촉한 경우, 사용을 중지하고 NOCO에 문의하십시오. 제품을 수정한 경우 보증은 무효화됩니다. **부속품.** 이 제품은 NOCO 부품과 함께 사용할 경우에 한하여 사용이 승인되었습니다. NOCO가 승인하지 않은 부품을 사용할 경우, NOCO는 사용자의 안전이나 손해에 대해 책임을 지지 않습니다. **위치.** 배터리의 산이 제품에 접촉하지 않도록 하십시오. 밀폐된 장소 또는 환기가 제한된 곳에서 제품을 사용하지 마십시오. 제품 위에 배터리를 올려놓지 마십시오. 케이블 리드는, 움직이는 자동차 부품(후드와 도어 포함), 움직이는 엔진 부품(팬 블레이드, 벨트 및 풀리)에 의한 불의의 손상을 방지하도록, 또는 상해나 사망의 원인이 될 수 있는 위험물이 되지 않도록 두십시오. **작동 온도.** 충전기는 주위 온도 -20°C ~ 50°C에서 작동하도록 설계되었습니다. 이 온도 범위 밖에서 작동하지 마십시오. 언 배터리를 점프 스타트하지 마십시오. 배터리가 지나치게 뜨거워지면 즉시 제품의 사용을 중단하십시오. **보관.** 먼지나 공기 중 물질의 농도가 높은 곳에서 제품을 사용하거나 보관하지 마십시오. 떨어질 가능성이 없는, 평평하고 안전한 면에 제품을 보관하십시오. 건조한 장소에 제품을 보관하십시오. 보관 온도는 -20°C ~ 50°C (평균 기온 0°C ~ +25°C) 입니다. 어떤 조건에서도 절대 80°C를 넘지 마십시오. **호환성.** 본 제품은 12V 납산 배터리의 경우에만 호환됩니다. 제품에 다른 유형의 배터리를 사용하지 마십시오. 다른 화학성분의 배터리를 점프 스타트 할 경우, 상해, 사망 및 재산상의 손해를 초래할 수 있습니다. 배터리를 점프 스타트 하기 전에, 배터리 제조업체에 문의하십시오. 배터리의 특정 화학성분 또는 전압을 모르는 경우 배터리를 점프 스타트 하지 마십시오. **배터리.** 제품에 내장 된 리튬 이온 배터리는 NOCO로 교체해야 하며, 가정용과 분리하여 별도로 재활용 또는 폐기해야 합니다. 배터리를 직접 교체하지 말고 손상되었거나 액체가 흘러나오는 리튬 이온 배터리를 다루지 마십시오. 배터리를 가정용 쓰레기와 함께 폐기하지 마십시오. 배터리를 가정용 쓰레기와 함께 폐기하는 것은 (미국의 경우 주 및 연방) 환경 법률 및 규정에 따라 불법으로 간주됩니다. 사용한 배터리는 항상 해당 지역의 배터리 재활용센터로 가지고 가십시오. 제품의 배터리가 지나치게 뜨겁거나, 냄새가 나거나, 변형되거나, 절단되거나 또는 비정상적으로 작동하면, 즉시 모든 사용을 중지하고 NOCO에 문의하십시오. **배터리 충전.** 충전하세요. NOCO는 타 회사의 USB-C 케이블과 전원 어댑터를 사용하는 것을 권장하지 않으며 타 회사의 충전 제품을 사용한 경우 손해나 상해, 사망에 대해 책임지지 않습니다. 저품질의 전원 어댑터를 사용하는 것을 삼가세요. 사람에게 상해 또는 사망, 기기와 재산에 손상을 초래할 수 있는 강한 전기 충격이 발생할 수 있습니다. 손상된 케이블 또는 충전기를 사용하거나, 젖은 상태에서 충전하는 경우 전기 충격이 일어날 수 있습니다. 타 회사 또는 회사 이름이 없는 전원 어댑터를 사용하는 경우 제품의 수명이 단축될 수 있고 오작동을 일으킬 수 있습니다. NOCO가 승인하지 않은 부속품이나 소모품을 사용하는 경우 NOCO는 사용자의 안전에 대한 책임이 없습니다. 제품을 충전하기 위해 USB 전원 어댑터를 사용하는 경우 콘센트에 꽂기 전에 AC 플러그가 어댑터에 완전히 삽입되어 있는지 확인하세요. 전원 어댑터는 일반 적인 사용 시 온도가 올라갈 수 있으며 계속해서 피부에 접촉할 경우 신체 상해를 유발할 수 있습니다. 제품을 사용할 때는 항상 전원 어댑터 근처에 적절한 환기가 되어야 합니다. 과충전은 배터리 수명을 줄일 수 있으니 배터리 수명을 최대화하기 위해 한 번에 1주일 이상 충전을 삼가세요. 시간이 지나면서 제품을 사용하지 않으면 방전이 되므로 사용하기 전에 반드시 충전해야 합니다. 사용하지 않을 때는 전원으로부터 제품을 분리하세요. 본래의 사용 목적으로만 제품을 사용하세요. **의료 기기.** 제품은 전자기장을 방출할 수 있습니다. 제품은 자기 구성 요소를 포함하고 있어서, 심장 박동기, 제세동기 또는 기타 의료 기기를 방해할 수 있습니다. 이러한 전자기장은 심장 박동기 또는 기타 의료 기기를 방해할 수 있습니다. 심장 박동기 같은 의료 기기가 있다면, 사용하기 전에 담당 의사와 상의하십시오. 제품이 의료 기기를 방해한다고 의심되는 경우, 즉시 사용을 중지하고 의사와 상의하십시오. **의료상의 문제.** 제품에 의해 영향을 받을 수 있다고 생각되는 발작, 실신, 눈의 피로 또는 두통을 포함하는 (그러나 이에 국한되지 않는) 질병이 있는 경우, 제품을 사용하기 전에 담당 의사와 상의하십시오. 집적된 고성능 손전등 사용은 눈의 빛에 대한 감도 위험이 포함

되어 있습니다. 스트로브 모드에서의 라이트를 사용은 광감수성 간질을 앓고 있는 사람의 경우 발작을 일으켜 심각한 부상이나 사망을 초래할 수 있습니다. **라이트**. 손전등을 직접 응시하면 눈에 영구적인 손상을 초래할 수 있습니다. 본 제품은, 최고 설정에서 강력한 광선을 방출하는 고풍력 LED 프리포커스(pre-focused) 램프가 장착되어 있습니다. **청소**. 유지보수 또는 청소를 하기 전에 충전기의 플러그를 뽑습니다. 액체 또는 기타 오염 물질에 접촉한 경우, 즉시 제품을 청소하고 건조합니다. 부드럽고 보풀이 없는(극세사) 헝겊을 사용합니다. 개방된 부분에 습기가 들어 가지 않도록 주의하십시오. **폭발 위험의 환경**. 모든 기호와 지침을 준수하십시오. 연료를 공급장소 또는 곡물, 먼지 또는 금속분말과 같은 화학 물질이나 입자가 있는 장소 등의, 폭발위험 지역에서는 제품을 사용하지 마십시오. **고-위험성 활동**. 이 제품은, 장치의 실패가 상해, 사망 또는 심각한 환경피해로 이어질 수 있는 곳에서는 사용하지 말아야 합니다. **무선 주파수 간섭**. 제품은 무선 주파수 방출을 관리하는 규정에 준수하여 설계, 시험 및 제작되었습니다. 제품에서 발생하는 이러한 방출량은 전자 기기의 작동에 부정적인 영향을 끼쳐 오작동을 일으킬 수 있습니다. **모델 번호: GBX155** 이 장치는 FCC 규정 제15조를 준수합니다. 작동에는 다음 두 가지 조건이 적용됩니다: (1) 이 장치가 유해한 간섭을 일으키지 않아야 하며, (2) 이 장치가 원하지 않는 작동을 유발할 수 있는 간섭을 포함하여 수신하는 모든 간섭을 수용해야 합니다. 주의: 이 장비는 테스트 결과 FCC 규정 제15 조에 따라, 테스트를 통해 A등급 디지털 장치에 대한 제한사항을 준수하는 것으로 판명되었습니다. 이 제한사항은 장비가 상업적 환경에서 작동할 때 유해한 간섭으로부터 합리적인 보호를 제공하도록 고안되었습니다. 이 장비는 무선 주파수 에너지를 생성, 사용 및 방출할 수 있으며, 지침 설명서에 따라 설치 및 사용하지 않을 경우 무선 통신에 유해한 간섭을 유발할 수 있습니다. 주거 지역에서 이 장비를 작동하면 유해한 간섭을 유발할 수 있습니다. 이 경우, 사용자는 자신의 비용으로 간섭을 교정해야 합니다.

사용방법

단계 1: GBX155 충전.

GBX155는 부분 충전되어 포장되므로 사용하기 전에 완전히 충전해야 합니다. 동봉된 USB-C 충전 케이블이나 12V 차량용 충전기를 이용해 GBX155를 USB-C IN/OUT 포트에 연결하세요. AC 어댑터와 차량용 충전기, 노트북 등과 같은 USB 포트에 연결해 충전할 수 있습니다. USB-C IN/OUT 포트는 파워 딜리버리 3.0 기술을 활용하여 최대 60W를 수신 및 전달할 수 있습니다. GBX155 충전 시간은 방전 수준과 사용하는 전원에 따라 다릅니다. 배터리 상태에 따라 실제 결과는 다를 수 있습니다.

재충전 할 때, 내부 배터리의 충전 레벨은 Charge LED에 표시됩니다. LED는 천천히 'On'과 'Off'를 반복하고, 4개의 Charge LED가 모두 켜지면 계속 불이 켜진 상태가 됩니다. 배터리가 100% 충전되면, 초록색 100% LED에 불이 켜진 상태가 되고 25%, 50% 및 75% Charge LED는 "꺼집니다". 때때로 초록 100% LED가 깜박거리는데, 이는 유지보수 충전이 진행 중임을 나타냅니다.

충전 시간:	충전기 전력:
64h	2,5W
32h	5W
16h	10W

내부 배터리 레벨:

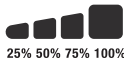

고속 충전.

GBX155는 고속 충전 기술이 내장되어 최대 60W의 속도로 충전할 수 있습니다. 호환 가능한 충전기인 60W 용량의 USB-C 파워 딜리버리 3.0의 기능을 충분히 활용해야 합니다. 고속 충전 LED는 충전 속도가 15W를 초과할 때 빛나며 USB 파워 딜리버리 3.0이 활성화되었음을 알려줍니다.

자동차 충전기.

GBX155를 충전하는 가장 효과적인 방법은 NOCO 자동차 충전기 (포함되지 않음)를 사용하는 것입니다. 참고 : 자동 충전기가 장치를 빠르게 충전하려면 차량이 켜져 있어야 합니다.

전원.

USB 장치를 충전 할 때 먼저 GBX155 장치에 전원을 공급 한 다음 충전중인 USB 장치를 연결하는 것이 중요합니다. 참고 : GBX155 장치의 전원이 먼저 켜지지 않으면 DRP와 호환되는 경우 USB 장치에서 전원이 소모됩니다. DRP 호환 장치 (예 : 전화, 노트북, 보조 배터리)로 GBX155를 충전하려면 GBX155와 DRP 장치를 케이블로 연결하기 전에 GBX155의 전원이 꺼져 있는지 확인하십시오.

단계 2: 배터리에 연결.

차량 사용 설명서에서 차량을 점프 스타트하기 위한 주의사항 및 권장 방법을 신중히 읽고 이해하세요. 이 제품을 사용하기 전에 배터리 사용 설명서를 참고하여 배터리의 전압과 화학 성분을 확인하세요. GBX155는 12V 납산 배터리만 점프 스타트해야 합니다. 배터리에 연결하기 전에 배터리가 12V 납산 배터리인지 확인하세요. GBX155는 다른 유형의 배터리에는 적합하지 않습니다. 배터리 단자의 극성이 맞는지 확인하세요. 배터리의 양극 단자는 보통 POS, P, +와 같은 문자나 기호로 표시되어 있습니다. 배터리의 음극 단자는 보통 NEG, N, -와 같은 문자나 기호로 표시되어 있습니다. 기화기나 연료관, 얇은 금속판에 연결하지 마세요. 아래는 음극 그라운드 시스템(가장 일반적)에 관한 설명입니다. 귀하의 차량이 양극 그라운드 시스템(매우 희귀)이라면 차량 설명서에서 적절한 점프 스타트 설명을 확인하세요.

1. 양극(적색) 배터리 클램프를 양극(POS, P, +) 배터리 단자에 연결하고 음극(흑색) 배터리 클램프를 음극(NEG, N, -) 배터리 단자 또는 차량 새시에 연결하세요.

단계 3: 점프 스타트

1. 차량을 점프 스타트하기 전에, 차량의 동력 부하(전조등, 라디오, 에어컨 등)가 꺼져 있는지 확인하십시오.

2. 전원 버튼을 눌러 점프 스타트를 시작하세요. 모든 LED가 한 번 깜빡입니다. 배터리를 제대로 연결한 경우 백색 부스트 LED에 빛이 나오며 배터리 충전 LED가 뒤이어 빛이 납니다. 배터리가 감지되자마자 60초 타임아웃 카운트다운이 시작됩니다.

고속 충전.

충전 시간:	충전기 정격:
2.7h	60W

자동차 충전기.

충전 시간:	충전기 정격:
2.7h	60W

3. 차량에 시동을 켜세요. 대부분의 차량은 시동이 켜집니다. 즉시 차량의 시동이 걸리지 않는 경우 20~30초를 기다렸다가 다시 시도해보세요. 60초 타임아웃이 끝난 후 새로 점프 스타트 과정을 시작하려면 장치의 전원을 껐다가 다시 켜야 합니다. 15분 이내에 연속으로 점프 스타트를 5회 시도하지 마세요. 다시 차량을 점프 스타트하기 전에 GBX155를 15분 동안 쉬게 두어야 합니다.

4. 차량의 시동을 걸었으면 장치의 전원을 끄고 배터리 클램프의 연결을 해제하고 GBX155를 제거하세요.

60초 타임아웃.

60초 카운트다운은 배터리가 감지된 순간 시작됩니다. 60초가 지난 후 점프 스타트 기능이 비활성화됩니다. 부스트 LED가 꺼지고 내부 배터리 충전 LED가 장치의 현재 충전 수준을 나타냅니다. 점프 스타트 기능을 초기화하려면 전원 버튼을 눌러 장치의 전원을 꺼주세요. 전원 버튼을 다시 눌러 장치의 전원을 켜고 점프 스타트 기능을 재시작하세요.

주의.

수동 오버라이드 모드를 사용할 때는 60초 타임아웃이 비활성화됩니다. 수동 오버라이드가 활성화되는 동안 전원이 계속해서 공급됩니다. 점프 스타트 횟수를 최대화하기 위해 차량의 시동이 걸리자마자 제품을 끄는 것을 권장합니다.

저전압 배터리 및 '수동 조작'

GBX155은 시작 전압이 12V 납산 배터리 (3V 배터리까지) 점프 스타트하도록 설계되었습니다. 배터리가 3V보다 낮으면, Boost LED가 <<Off>>됩니다. 이는 GBX155이 배터리를 감지할 수 없다는 표시입니다. 3V 미만의 배터리를 점프 스타트해야 하는 경우에는, '수동 조작' 기능이 있어서 점프 스타트 기능을 <<On>>으로 설정할 수 있습니다.

주의.



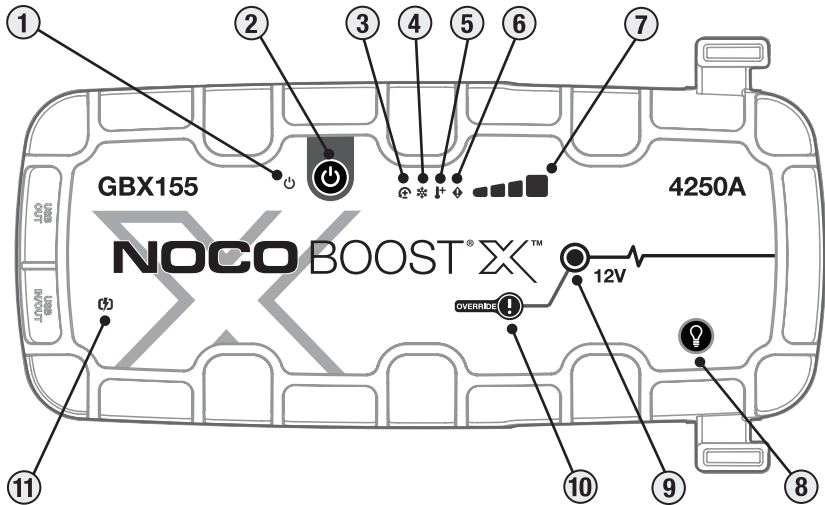

이 모드는 특별한 주의를 기울여 사용하십시오. 이 모드는 12V 납산 배터리 전용입니다. 스파크 방지 및 역극성 보호 기능 둘 다, 사용할 수 없습니다. 이 모드를 사용하기 전에 배터리의 극성을 잘 확인하십시오. 양극 및 음극 배터리 클램프가 서로 닿거나 연결되지 않도록 하십시오. 제품이 스파크를 일으킬 수 있습니다. 이 모드는 스파크를 일으킬 수 있는 매우 높은 전류(최대 4250A)를 사용하며 적절하게 사용하지 않으면 고열을 발생시킵니다. 이 모드를 사용하는 것에 대해 확신이 서지 않으면, 시도하지 말고 전문가의 도움을 구하십시오.



상호 작용

- 1. 전원(Power) LED:** 단위가 <<On>>이면 흰색이 켜집니다. 클램프가 자동차 배터리에서 제거되거나 GBX155의 전원이 '꺼졌다'다시 '켜질 때까지' 60 초 시간 카운트 다운 후 주황색으로 켜집니다.
- 2. 전원(Power) 버튼:** 장치를 <<켜기>> 및 <<끄기>> 또는 60 초 시간 초과 후 부스트를 다시 시작하려면 누릅니다.
- 3. 역극성 오류 LED** 극성이 반대인 것이 감지되면 적색 불빛이 나옵니다.
- 4. 콜드 LED** 내부 온도가 너무 낮을 경우 청색 불빛이 지속되거나 깜빡입니다.
- 5. 핫 LED** 내부 온도가 너무 높을 경우 적색 불빛이 계속되거나 깜빡입니다.
- 6. 오류 LED:** 오류 조건을 전달하기 위해 다양한 순서로 <<켜짐>> 및 <<꺼짐>>으로 깜박입니다 (1 ~ 6 번 깜박임).
- 7. 내부 배터리 레벨:** 내부 배터리의 충전 레벨을 나타냅니다.
- 8. 라이트 모드 버튼:** 매우 밝은 LED 라이트가 7가지 라이트 모드로 전환합니다: 100% > 50% > 10% > SOS > 깜빡임(Blink) > 스트로브(Strobe) > Off
- 9. Boost LED:** Boost를 사용하면 흰색이 켜집니다. 장치가 배터리에 올바르게 연결되면, GBX155이 자동으로 배터리를 감지하고 Boost 모드가 시작됩니다(수동 조작 기능이 활성화된 경우 LED가 흰색으로 깜박입니다).
- 10. 수동 조작 버튼:** 활성화하려면 삼(3)초 동안 길게 누릅니다. **경고: 안전 보호를 비활성화하고 수동으로 Boost 를 <<On>>으로 설정합니다. 배터리 전압이 너무 낮아 감지 할 수 없을 때만 사용하십시오.**
- 11. 고속 충전 LED** 고속 충전이 활성화된 경우 백색 불빛이 나옵니다. 오류가있는 경우 고속 충전 LED가 빨간색 (고정 / 깜박임)으로 바뀝니다.

문제 해결

오류	원인/해결책	
 고정 빨간색	극성이 반대인 것이 감지되었습니다. / 배터리 연결을 반대로 했습니다.	
	1회 깜빡임	배터리 클램프에 합선이 감지되었습니다. / 모든 부하를 제거하고 클램프를 배터리에 다시 연결하세요.
	2회 깜빡임	클램프에서 고전압 감지 (GBX155는 24V와 같이 12V보다 큰 전압 시스템에 연결됨).
	3회 깜빡임	배터리 셀 불량이 감지되었습니다. 충전 중 내부 배터리 셀이 고장 난 경우.
	쿼드 러플 (4) 플래시	충전 시간 초과 오류 (예 : GBX155이 너무 오랫동안 대량 충전되었습니다).
6 배속 (6) 플래시	부스트 모드에있는 동안 클램프를 통해 GBX155으로 백 충전이 감지되었습니다 (즉, GBX155이 수동 오버라이드 상태이고 24V와 같은 12V보다 큰 시스템에 연결됨)..	
	핫 LED: 고정	장치가 완전히 작동하지만, 온도 상한점에 접근하고 있습니다. / 장치를 식히십시오.
	핫 LED: 깜빡임	장치가 너무 뜨거워서 바로 시작할 수 없습니다.이 상태에서는 손전등 만 사용할 수 있습니다. / 장치를 식히십시오.
	콜드 LED: 고정	장치가 완전히 작동하지만, 온도 하한점에 접근하고 있습니다. / 장치를 따뜻하게 합니다.
	콜드 LED: 깜빡임	장치가 너무 차가워서 점프를 시작할 수 없습니다.이 상태에서는 손전등 만 사용할 수 있습니다. / 장치가 예열 되도록 합니다.
	적색 깜빡임	기기를 충전하는 경우 케이블 또는 충전기의 손상 여부를 확인하십시오. / USB-C 장치를 충전하는 경우 케이블 또는 장치의 손상 여부를 확인하십시오. / 문제가 지속되면 NOCO 지원팀에 문의하십시오.
	고정 빨간색	연결된 충전기가 호환되지 않습니다. / USB 케이블 분리, 장치 끄기 / 켜기, 다른 충전기 사용.

기술 사양

내부 배터리: 99Wh 리튬 이온	USB-C (출력): 5V 3A/9V 3A/12V 3A/15V 3A/20V 3A
피크 전류 정격: 4250A	USB (출력): 5Vdc 2.1A 최대 / 10W 최대
작동 온도: -20°C ~ +50°C	배터리 보호: IP65 (w/포트 닫힘)
충전 온도: 0°C ~ +40°C	냉각: Natural Convection
보관 온도: -20°C ~ +50°C (평균 온도)	크기 - 길이(L)x폭(W)x높이(H): 30.6 x 16.3 x 6.9 센티미터
USB-C (입력) : 5V 1.5A/9V 3A/12V 3A/15V 3A/20V 3A	무게: 2.6 킬로그램 (5.82 lb)

NOCO - 일(1)년 제한적 보증.

The NOCO Company("NOCO")는, 이 제품(이하 «제품»)에 대해 소재 및 제조기술에 결함이 없음을 구입 날짜로부터 일(1)년 동안(«보증 기간») 보증합니다. 보증 기간 동안 보고된 결함에 대해서, NOCO는 자체 판단에 따라 그리고 NOCO의 기술 지원 분석에 따라, 결함이 있는 제품을 수리 또는 교체해 드립니다. 교체 부품 및 제품은 원래의 부품에 기능과 성능에 필적하는 신품 또는 사용 가능한 중고품으로, 원래 보증 기간의 잔여 기간 동안 보증합니다.

하기 명시된 NOCO의 책임은 교체 또는 수리에 한하여 명시적으로 제한됩니다. 법률이 허용하는 최대 한도 내에서 NOCO는, 이익 손실, 재산 피해 또는 인적 상해를 포함하되 이에 국한되지 않는 모든 특별 손해, 간접적, 파생적 또는 징계적 손해에 대해, NOCO가 그러한 손해의 가능성에 대해 알고 있었다 하더라도, 어떠한 방식으로든 제품 구매자 또는 제3자에게 책임을 지지 않습니다. 여기에 명시된 보증은 상품성 및 특정 목적에의 적합성에 대한 묵시적인 보증을 포함하여, 명시적 또는 묵시적 보증을 제외한 모든 명시적, 묵시적, 법적 또는 기타 보증을 대신하며 취급, 사용 또는 거래의 과정에서 기인하는 모든 보증을 대신합니다. 배제되거나 수정할 수 없는 적용 법률에 따라 보증이나 조건 또는 의무가 부과된 경우, 이 조항은 해당 법률에서 허용하는 최대한의 범위에 적용됩니다.

NOCO 또는 NOCO가 인증한 리셀러나 유통업체를 통해 최초 구매한 사람에게 한해 보증을 적용하며 이 권리는 양도할 수 없습니다. 보증을 청구하려면 구매자는 반드시: (1) 제품 반환 승인("RMA") 번호와 반환 주소 정보(이하 "반환 주소")를 support@no.co로 이메일하거나

1.800.456.6626으로 전화해 NOCO 고객 지원팀에게 받아야 하며 (2) 제품을 RMA 번호, 영수증과 함께 반환 주소로 보내야 합니다. NOCO 고객 지원팀에게서 받은 RMA 없이는 제품을 보내지 마세요.

보증 서비스를 위해 제품을 발송을 위한 모든 포장 및 운송 비용은 최초 구매자가 지불해야 합니다(그리고 반드시 선불로 지불).

위의 내용을 준수하여도, 이 보증이 무효이며 제품에 적용되지 않는 경우: (a) 안전하고 효과적인 사용을 위한 NOCO의 권장 사항을 초과하는 극도의 전압이나 온도, 충격, 진동 상태에서 잘못된 사용이나 취급 부주의, 남용, 사고, 부적절하게 보관하거나 작동한 경우 (b) 부적절하게 설치나 작동, 관리한 경우 (c) NOCO의 서면 동의 없이 조정된 경우 (d) NOCO가 아닌 다른 이가 분해나 개조, 수리한 적이 있는 경우 (e) 보증 기간이 지나서 결함을 신고한 경우.

본 편리한 보증의 적용 대상이 아닌 경우: (1) 정상적인 마모나 (2) 기능에 영향을 미치지 않는 외관 손상, (3) NOCO의 일련번호가 없거나 변경되었거나 훼손된 제품.

편리한 보증 조건

이 조건들은 보증 기간이 남아있는 제품에만 적용됩니다. 편리한 보증은 구매일부터 시간이 경과했거나(구매를 증명할 수 없는 경우, 일련번호 일자로부터) 앞서 나열한 조건에 해당하는 경우 무효입니다. 제품을 서류와 함께 반환하세요.

영수증이 있는 경우:

1년 무상. 구매를 증명할 수 있으므로 보증 기간의 시작은 구매일이 됩니다

영수증이 없는 경우:

1년 무상. 구매를 증명할 수 없기에 보증 기간의 시작은 일련번호에 적힌 날짜가 됩니다.

구매 증명을 업로드하여 보증 기간을 늘리기 위해 NOCO 제품을 등록할 것을 권장합니다. NOCO의 제품 등록 온라인 주소: no.co/register. 보증이나 제품에 관련하여 질문이 있으신 경우 NOCO 고객 지원 팀에(상기한 이메일 주소와 전화번호로) 문의하거나 다음 주소로 서신을 보내세요. The NOCO Company, at 30339 Diamond Parkway, #102, Glenwillow, OH 44139 USA.

NOCO BOOST[®] X[™]

GBX155



危险

用户指南及产品保证



使用本产品前请详阅所有安全守则。请遵守安全守则，否则可能酿成以下后果：
触电、爆炸、火灾，因而严重人身伤害、死亡、或财物损失。



触电。 本产品乃电器用品，如使用不当，可能引起触电而造成严重人身伤害。切勿切断电源线。切勿弄湿或把本产品浸泡水中。



爆炸。 本产品用在未经监管、不兼容、损坏的电池上可能会引起爆炸。使用本产品时必须有人在旁。切勿尝试发动已经损毁或已经冻结的电池。本产品只可用在推荐电压的电池上。请在空气流通之处使用本产品。



火灾。 本产品乃可产生高热的电器，可能会导致烫伤。请勿用异物掩盖本产品。使用本产品时，请勿吸烟或接近任何电火花或火焰源头。切勿把本产品安置在任何易燃物附近。



眼睛受伤。 操作本产品时，请佩戴护目镜。电池一旦爆炸，碎片可能四处飞溅。电池酸液可刺激眼睛及皮肤。假如不慎让电池酸液接触到眼睛或皮肤，请马上用清洁流水冲洗接触部位并且通知毒物控制中心。



爆炸性气体。 在铅酸液体附近作业十分危险。即使电池运作正常，亦会产生爆炸性气体。为降低电池爆炸的危险性，请严格遵守所有本产品的安全指引、电池生产商以及其他阁下准备在电池附近使用的所有装置的生产商所印发的安全指引。请留心细看发动机上以及这些装置上印有的注意图示。

中文

详细资料以及客户服务请
浏览：

www.no.co/support

重要安全警告

注意:

手动模式禁用所有安全措施。如果使用不当和/或未按我们推荐的用法操作，可能会导致伤害或死亡，并使您享有的质保失效。有发生火灾、爆炸和灼伤的危险。请勿拆卸、挤压、加热至60°C (140°F)以上或焚烧。本设备可在户外临时使用，在潮湿条件下使用时应格外小心。

警告:

内部电池切勿充电过度。参见使用说明书。不要在电源组附近吸烟、点火柴或引起火花。不用时，只能在通风良好的区域对内部电池充电。

注意:

有发生人身伤害的危险。如果电源线或电池电缆有任何损坏，请不要使用本产品。本设备不适用于商业维修设施。不用时，本设备应放在室内。不用时，不得将本设备放在室外。

【加州65号提案】 电池极柱、端子、以及相关配件均含有化学物质，包括铅。加州政府认定以上物品能导致癌症、先天性缺陷以及其他生殖系统损害。 **个人使用注意事项。** 本产品只能在拟定用途上使用。为预防紧急情况，请在他人能听见使用者呼救或在能马上营救使用者的邻近地点使用本产品。预防电池酸液溅伤，请在作业现场预先准备清洁水源及肥皂。在电池附近作业时请佩戴完备的护目镜及防护服。处理电池及有关物质后必须洗净双手。进行有关电池的工作时切勿处理或佩戴包括工具、手表、饰物在内的任何金属物件。万一金属物件跌落电池上，可能会激发火花或引起短路，导致能造成人身伤害、死亡或财物损失的触电、火灾、爆炸。 **未成年使用者。** 如“购买者”打算让未成年人使用本产品，购买本产品的成年人必须同意在让任何未成年人使用本产品之前，向该当未成年人提供详细指引及警告。如“购买者”未能遵守此一条款，“购买者”必须负上全责，并且同意如该当未成年使用者误用或滥用本产品，将保障NOCO不会因而蒙受损失。 **窒息危险。** 本产品配件有潜在儿童窒息危险。切勿在没有成年人监管的情况下让儿童接触本产品及任何配件。本产品并非玩具。 **处理。** 请小心处理本产品。碰撞可能损毁本产品。切勿使用包括外壳有裂痕或电线损毁等损毁的产品。切勿把有损毁的电源线与本产品一起使用。潮湿和液体可能会损毁本产品。切勿在任何液体附近处理本产品或任何电气部件。请在干燥环境下操作及储存本产品。如本

产品被沾湿，切勿操作本产品。如本产品在操作中被沾湿，请马上切断与汽车电池的连接及停止使用。切断连接时切勿拉扯电线。注意：表面灼热，在处理之前等待设备冷却。

改装。 切勿尝试更改、改装或修理本产品任何部分。分解本产品可以导致人身伤害、死亡或财物损失。如本产品已经损毁、发生故障、或接触过任何液体，请停止使用并通知NOCO。任何对本产品的改动将令保证失效。

配件。 本产品只认可与NOCO原厂配件一起使用。如与非NOCO认可配件一起使用，NOCO对使用者的安全或损伤概不负责。

使用地点。 避免让电池酸液接触本产品。切勿在密室内或空气不流通的地方操作本产品。切勿把电池放在本产品上。安放电缆在不会意外被可活动的汽车零件（包括发动机罩及车门）、发动机零件（包括风扇叶、皮带、和皮带轮）损毁、以及能避开其他可能导致人身伤害或死亡的潜在危险物的位置。

操作温度。 本产品设计在摄氏零下20度至50度的温度中操作。切勿在此温度范围外操作本产品。切勿发动已经冻结的电池。如电池过热，请马上停止使用本产品。

储存。 切勿在多尘或多浮游粒子的环境下使用或储存本产品。请在平坦、不容易掉下的稳定的平面存放本产品。在干燥的地点存放本产品。存放温度为摄氏零下20度至50度之间（平均温度0°C至+25°C）。无论如何切勿存放在温度超过摄氏80度的环境下。

兼容性。 本产品只对应12V铅酸电池。请勿尝试把本产品用在其他种类的电池上。发动其他种类的电池化学物质有可能导致人身伤害、死亡或财物损失。发动电池前，请先与该电池生产商联系。如不肯定电池的化学品种类或电压，请勿发动电池。

电池。 本产品内置的锂离子电池必须由NOCO替换，废电池必须跟家居垃圾分开回收或丢弃。请勿尝试自己更换内置电池，不要自己处理已经损坏或漏液的废电池。切勿把废电池与家居垃圾一起丢弃。把废电池和家居垃圾一起丢弃是违反联邦政府及州政府环境保护条例的非法行为。请把废电池送到当地的电池回收中心。如本产品的电池异常高温、发出异味、变形、裂开，或有其他异常现象，请马上停止使用并通知NOCO。

充电。 使用附带的USB-C充电电缆或12V车载充电器为产品充电。NOCO不建议使用第三方USB-C电缆和电源适配器，不对使用第三方充电产品时发生的损坏、伤害和/或死亡负责。谨防使用低质量的电源适配器，它们可能存在严重的电气风险，导致人员伤亡、设备和财产损失。使用损坏的电缆或充电器，或在潮湿的情况下充电，都可能导致触电。使用通用或第三方电源适配器可能会缩短产品的寿命，导致产品发生故障。使用未经NOCO批准的附件或用品时，NOCO不对用户的安全负责。使用USB电源适配器为产品充电时，在将交流电源插头插入电源插座之前，请确保其已完全插入适配器。电源适配器在正常使用过程中可能会变热，皮肤长时间接触可能会致使身体受伤。使用电源适配器时，请始终保持周围通风良好。为确保最大限度地延长电池寿命，请避免连续为产品充电超过一周，因为过度充电可能会缩短电池寿命。随着时间的推移，未使用的产品会放电，因此使用前必须重新充电。不用时，请断开产品与电源的连接。仅将产品用于预期用途。

医疗装置。 本产品可能会发放电磁场。本产品装有可能干扰心脏起搏器、心律除颤器以及其他医疗装置的电磁零件。电磁场可能会干扰心脏起搏器及其他医疗装置。如阁下正在使用包括心脏起搏器的任何医疗装置，使用本产品前请咨询医生的意见。假如阁下感觉本产品可能会干扰到医疗装置，请马上停止使用本产品。

并咨询医生的意见。**医疗情况。**假如阁下有包括痉挛、眼前发黑、双目酸痛、头痛及其他疾患，感觉本产品对阁下有可能造成影响，使用本产品前请先咨询医生的意见。使用综合大功率手电筒对畏光患者可能有潜在危险。闪灯模式可能会触发光敏感性癫痫症患者发生痉挛，而导致严重人身伤害或死亡。**灯光。**直接目视强光可能对眼睛造成永久性伤害。本产品配装高功率LED预聚焦灯，但设定至最强时可发出强烈光线。**清洁。**进行任何保养或清洁工作前，请先切断本产品的电源。如本产品曾接触液体或其他污染物，请马上清洁及抹干本产品。请使用不起毛（超细纤维）软布。请勿让开口处接触水分。**易爆气体环境。**请遵守所有标示及指引。切勿在潜在易爆气体环境下操作本产品，包括加油区或带有化学物或谷物、尘埃、或金属粉末等的地点。**高度危险性活动。**请勿在如产品故障有可能导致人身伤害、死亡、或严重破坏环境的地点使用本产品。**无线电频率干扰。**本产品根据无线电频率条例设计、测试、和制造。本产品发出的无线电频率有可能对其他电子装置的操作造成负面影响及使其发生故障。**型号：GBX155** 本装置符合FCC Part 15条例。操作本装置必须符合以下两个条件：（1）本装置不可造成有害干扰，（2）本装置必须能承受任何干扰，包括有可导致不良操作的干扰。注：本装置经过测试，证明符合FCC Part 15条例对A类数码装置所规定的限制。此项限制的设计是为了保护在商业环境中操作的装置尽量不受有害干扰。本装置产生、使用、并且能发出无线电频率能量。安装及使用本装置时，请务必遵守说明书，否则可能对无线电通讯造成有害干扰。在住宅区操作本装置很可能会造成有害干扰，使用者需要自费修正所造成的干扰。

使用方法：

第一步：把GBX155充电。

GBX155在出厂时已部分充电，使用前需要充满电。使用附带的USB-C充电电缆或12V车载充电器将GBX155连接到USB-C输入/输出端口。它可以从任何通电的USB端口充电，比如交流电源适配器、车载充电器、笔记本电脑等。USB-C输入/输出端口采用Power Delivery 3.0技术，最多可以接收/传输60W。GBX155的充电时间因放电水平和所用电源而有所不同。实际结果可能因电池状况而异。

充电时，内置电池的充电量由充电LED灯显示。LED灯将缓缓闪动，然后逐颗灯光停止闪动，直至全部4颗充电LED灯均亮起。但内置电池充满电后，绿色的100% LED灯将会亮起，而25%，50%，75%的充电LED灯将会熄灭。绿色的100% LED灯偶尔会闪动，显示正在进行维护充电。

充电时间： | 充电器电流设定：

64h	2.5W
32h	5W
16h	10W

内置电池电量



快充。

GBX155配备快充技术，使其能够以高达60W的速度充电。若要充分利用此功能，需要一个支持60W USB-C Power Delivery 3.0的兼容充电器。当充电速度超过15W时，快充LED将会亮起，表明USB Power Delivery 3.0已激活。

汽车充电器。

对GBX155充电的最有效方法是使用NOCO汽车充电器（不包括在内）。注意：车辆必须处于开/运行状态，自动充电器才能为设备快速充电。

能量源。

为USB设备充电时，重要的是先为GBX155装置供电，然后再插入要充电的USB设备。注意：如果不首先打开GBX155装置，则如果它兼容DRP，它将从USB设备中耗电。要使用兼容DRP的设备（例如电话，笔记本电脑，移动电源）为GBX155充电，请确保在关闭GBX155与DRP设备之间的电缆连接之前关闭GBX155的电源。

第二步：把本产品与电池连接。

仔细阅读并理解有关跨接启动车辆具体预防措施和推荐方法的车主手册。在使用本产品之前，请务必参阅电池用户手册以确定电池的电压和化学成分。GBX155仅适用于跨接启动12伏铅酸电池。在连接电池之前，请确认您所用的是12伏铅酸电池。GBX155不适用于任何其他类型的电池。识别电池上电池端子的正确极性。电池正极端通常用这些字母或符号（POS、P、+）标记。电池负极端通常用这些字母或符号（NEG、N、-）标记。不要与化油器、燃油管或薄钣金件进行任何连接。以下说明适用于负极接地系统（最常见）。如果您的车辆是正极接地系统（非常罕见），请参阅车辆手册，了解正确的跨接启动操作方法。

1. 将正极（红色）电池夹连接到正极（POS、P、+）电池端子，将负极（黑色）电池夹连接到负极（NEG、N、-）电池端子或车辆底盘。

第三步：发动汽车。

1. 发动汽车前，请确认汽车所有消耗电力的设备（车头灯、收音机、空调等）已经全部关上。

快充。

充电时间：	充电器电流设定：
2.7h	60W

汽车充电器。

充电时间：	充电器电流设定：
2.7h	60W

2. 按下电源按钮开始跨接启动，所有LED将闪烁一次。如果正确连接到电池，白色升压LED将亮起，电池充电LED将紧随其后。一旦检测到电池，将立即开始60秒超时倒计时。

3. 尝试启动车辆。大多数车辆将立即启动。如果车辆不能立即启动，请等待20–30秒，然后重试。60秒超时结束后，必须关闭设备电源，然后重新打开，开始新的跨接启动。在15分钟内，不要连续尝试超过5次跨接启动。让GBX155休息15分钟，然后再尝试跨接启动车辆。

4. 启动车辆后，关闭设备电源，断开电池夹，并移除GBX155。

60秒超时。

一旦检测到电池，将立即启动60秒倒计时。60秒后，跨接启动功能将被禁用。升压LED将熄灭，内部电池充电LED将指示设备的当前充电水平。若要重置跨接启动功能，请按电源按钮，关闭设备电源。再次按电源按钮，打开设备电源并重启跨接启动功能。

注意.

使用手动操控模式时，禁用60秒超时。当手动操控激活时，将继续供电。为了最大限度地增加跨接启动次数，建议在车辆启动后立即关闭升压装置。

低电压电池以及手动超控。

GBX155只能发动12–Volt铅酸电池，最低对应电压是3–volts。如阁下的汽车电池电压低于3–volts，起动LED将不会亮起。这表示GBX155感应不到已经连接的电池。如阁下必须发动低于3–volts的电池，可以使用本产品的手动操控机能，让您强制激活发动功能。

注意.



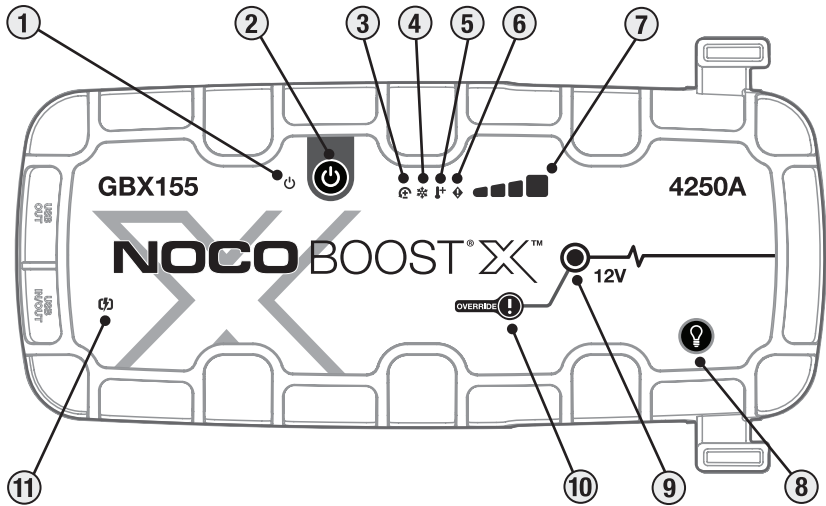

使用手动操控模式时请特别小心。本功能只能用于12–Volt铅酸电池。火花预防功能及正负极端子错误保护功能均会关闭。使用手动操控模式前，请正确辨认电池的正负极端子。切勿让本产品的正负极电池夹子互相触碰或夹在一起，否则会引起火花。本模式使用极高电流（高达4250安培），如使用不当可能会引起火花及高热。假如阁下不清楚本模式的使用方法，请寻求专业协助，切勿自己尝试。



接口

- 1. 电力显示灯** 本产品起动后白色的电力显示灯将会亮起。在60秒钟的倒计时结束后，橙色指示灯会一直亮起，直到从汽车电池上取下固定夹或将GBX155断电并重新打开后再打开。
- 2. 电力按钮** 按下可将装置“打开”和“关闭”，或在60秒超时后重新开始增强。
- 3. 极性反接错误LED** 如果检测到极性反接，红灯亮起。
- 4. 低温LED灯** 当内部温度过低时，持续亮灯或蓝灯闪烁。
- 5. 高温LED灯** 当内部温度过高时，持续亮灯或红灯闪烁。
- 6. 错误显示灯** 以各种顺序（从1到6次闪烁）闪烁“开”和“关”以传达错误情况。
- 7. 内置电池电量** 显示内置电池的充电量。
- 8. 灯光模式转换钮** 此按钮可转换超高亮LED灯的7种灯光模式：100% > 50% > 10% > SOS求救讯号 > 闪动 > 快速闪动 > 关灯
- 9. 起动功能显示灯** 起动功能被激活后白色的起动功能显示灯将会亮起。如本产品与汽车电池的连接正常，GBX155将会自动感应电池而进入起动模式（手动超控启动后，白色的起动能显示灯将会闪动）。
- 10. 手动操控钮** 长按手动操控钮3秒钟将会启动手动操控模式。 **警告：此模式将停止安全保护功能并强制激活起动功能。仅在电池电压过低而无法检测到时使用。**
- 11. 快充LED** 当快充激活时，白灯亮起。出现错误时，快速充电LED变为红色（稳定/闪烁）。

常见问题及解决方法

错误	原因/解决方法	
 红色显示灯亮起	检测到极性反接。/电池接反。	
	单 (1) 闪	在电池夹上检测到短路。/移除所有负载，重新连接电池夹。
	双 (2) 闪	在钳位上检测到高电压 (GBX155连接到大于12V (例如24V) 的电压系统。
	三 (3) 闪	检测到电池损坏。/当内部电池在充电过程中发生故障时。
	四倍 (4) 闪存	充电超时错误 (即GBX155批量充电时间过长)。
	Sextuple (6) 闪烁	在升压模式下，通过夹具将反向电荷检测到GBX155 (即，GBX155处于“手动覆盖”状态，然后连接到大于12V (例如24V) 的系统)。
	Hot LED: 亮起	本产品运作完全正常，但已接近最高温度限制。/ 请让装置冷却。
	Hot LED: 闪烁	设备太热而无法启动，在此状态下只有手电筒可用。/让设备冷却。
	Cold LED: 亮起	本产品运作完全正常，但已接近最低温度限制。/ 请让装置温度提升。
	Cold LED: 闪烁	设备太冷而无法启动，在此状态下只有手电筒可用/允许设备预热。
	红灯闪烁	如果要给设备充电，请检查电缆或充电器是否损坏/如果要给USB-C设备充电，请检查电缆或设备是否损坏/如果问题仍然存在，请与NOCO支持人员联系。
	红色显示灯亮起	连接的充电器不兼容。/拔下USB电缆，关闭/打开设备，使用其他充电器。

技术规格

内置电池：99Wh 锂离子

额定峰值电流：4250A

操作温度：-20°C 至+50°C

充电温度：0°C 至+40°C

储存温度：-20°C 至+50°C（平均温度）

USB-C（输入）：5V 1.5A/9V 3A/12V 3A/15V 3A/20V 3A

USB-C（输出）：5V 3A/9V 3A/12V 3A/15V 3A/20V 3A

USB（输出）：5Vdc 最大2.1A / 最高10W

外壳保护：IP65（连接埠关闭时）

冷却：自然对流

尺寸（长x阔x高）：30.6 x 16.3 x 6.9 厘米

重量：2.6 公斤数 (5.82 lb)

NOCO 一年保用证明。

The NOCO Company (下称“NOCO”) 提供从购买日开始一年的保用期间 (下称“保用期间”), 保证本产品 (下称“产品”) 的质料及制作均无任何缺陷。在保用期间内如发现缺陷, NOCO将按情况及NOCO的技术支援分析结果决定修理或交换有缺陷的产品。交换的零件及产品将为在功能和性能上与原来零件同等的全新或可使用的二手商品, 在余下的原有保证期间内继续获得保证。

NOCO的法律责任明确地限于交换或修理。在法律允许的最大程度内, 本产品的购买者或第三者就任何特殊、间接、相应或惩戒性损害, 包括但不限于, 与产品有任何关连的损失利润、财物损失、或人身伤害, 无论其发生原因为何, 即使NOCO认知上述损失发生的可能性, NOCO毋须对此赔偿负责。此保证代替并排除所有其他明示、隐含、法定或其他保证, 包括但不限于隐含的可销售性及特殊用途适用性保证, 及因交易过程、按惯例或业界常规而伴随的保证。如任何适用法例施加不能排除或更改的保证、条件或义务, 本段内容将适用至该当法例可容许的最大范围内。

本产品质保仅适用于从NOCO或NOCO批准的经销商或分销商购买产品的原始购买者, 不可让渡或转让。若要提出质保索赔, 购买者必须: (1) 发送电子邮件至support@no.co或致电1.800.456.6626, 从NOCO支持部门索要并获取退货授权 (“RMA”) 编号和退货地点信息 (“退货地点”); (2) 将产品 (包括RMA编号) 和收据邮寄至退货地点。在未事先从NOCO支持部门获得RMA的情况下, 请勿寄回产品。

原购买者必须负责 (同时预付) 把产品送出接受保证服务的所有包装及运送费用。

尽管有上述规定, 但本产品无忧质保不适用于以下产品: (a) 使用不当、处理不当、滥用或处理不慎、引发意外事故、保存不当或在极端电压、温度、冲击或振动条件下操作, 超出NOCO有关安全有效使用的建议范围; (b) 安装、操作或维护不当; (c) 未经NOCO明确书面同意进行更改; (d) 由NOCO以外的任何一方进行拆卸、更改或维修; (e) 质保期过后才报告产品存在缺陷。

本产品无忧质保不涵盖: (1) 正常磨损; (2) 不影响功能的外观损坏; 或 (3) NOCO序列号丢失、更改或损坏的产品。

无忧质保条件

这些条件仅适用于在质保期内的产品。无忧质保在自购买之日起 (如果没有购买证明, 则从序列号日期算起) 的某段时间内有效, 或须符合本文前面所列条件。请将产品及相关文件一并退回。

有收据：

1年：免费。如有购买证明，质保期自购买之日开始计算。

无收据：

1年：免费。如果没有购买证明，质保期自序列号日期开始计算。

我们建议注册您的NOCO产品，以便上传购买证明并延长有效质保期。您可通过no.co/register在线注册您的NOCO产品。如果您对质保或产品有任何疑问，请联系NOCO支持部门（参见上述电子邮件和电话号码）或致函：The NOCO Company, 30339 Diamond Parkway, #102, Glenwillow, OH 44139 USA。

NOCO BOOST[®] X[™]

GBX155

危險

用戶指南及產品保證



使用本產品前請詳閱所有安全守則。請遵守安全守則，否則可能釀成以下後果：觸電、爆炸、火災，因而嚴重人身傷害、死亡、或財物損失。



觸電。 本產品乃電器用品，如使用不當，可能引起觸電而造成嚴重人身傷害。切勿割斷電源線。切勿弄濕或把本產品浸泡水中。



爆炸。 本產品用在未經監管、不兼容、損壞的電池上可能會引起爆炸。使用本產品時必須有人在旁。切勿嘗試發動已經損毀或已經凍結的電池。本產品只可用在推薦電壓的電池上。請在空氣流通之處使用本產品。



火災。 本產品乃可產生高熱的電器，可能會導致燙傷。請勿用異物覆蓋本產品。使用本產品時，請勿吸煙或接近任何電火花或火焰源頭。切勿把本產品安置在任何易燃物附近。



眼睛受傷。 操作本產品時，請佩戴護目鏡。電池一旦爆炸，碎片可能四處飛濺。電池酸液可刺激眼睛及皮膚。假如不慎讓電池酸液接觸到眼睛或皮膚，請馬上用清潔流水沖洗接觸部位並且通知毒物控制中心。



爆炸性氣體。 在鉛酸液體附近作業十分危險。即使電池運作正常，亦會產生爆炸性氣體。為降低電池爆炸的危險性，請嚴格遵守所有本產品的安全指引、電池生產商以及其他閣下準備在電池附近使用的所有裝置的生產商所印發的安全指引。請留心細看引擎上以及這些裝置上印有的注意圖示。

漢語

詳細資料以及客戶服務請
瀏覽：

www.no.co/support

重要安全警告

注意:

手動模式將停止所有安全措施。如果使用不當和/或違反我們建議的使用方式，可能會導致人身傷亡，亦會使你的保修失效。產品有起火、爆炸和灼傷的危險。請勿拆卸、擠壓、加熱超過60°C (140°F) 或焚燒本產品。本裝置擬作室外臨時使用，在潮濕環境下使用本裝置時應格外小心。

警告:

千萬不可對內部電池過度充電。請參閱使用說明書。不要在電源組件附近吸煙、點火柴或引發火花。只可在非使用產品時，於通風良好的地方為內部電池充電。

注意:

可引發人身傷害風險。如果電源線或電池纜線有任何損壞，請不要使用本產品。本設備不適用於商業維修場所內使用。本設備在非使用時應存放在室內。非使用時不得將本設備存放或放置於室外。

【加州65號提案】 電池極柱、端子、以及有關配件均含有化學物質，包括鉛。加州政府認定以上物品能導致癌症、先天性缺陷以及其他生殖系統損害。 **個人使用注意事項** 本產品只能在擬定用途上使用。為預防緊急情況，請在他人能聽見使用者呼救或在能馬上營救使用者的鄰近地點使用本產品。預防電池酸液濺傷，請在作業現場預先準備清潔水源及肥皂。在電池附近作業時請佩戴完備的護目鏡及防護服。處理電池及有關物質後必須洗淨雙手。進行有關電池的工作時切勿處理或佩戴包括工具、手錶、飾物在內的任何金屬物件。萬一金屬物件跌落電池上，可能會激發火花或引起短路，導致能造成人身傷害、死亡或財物損失的觸電、火災、爆炸。 **未成年使用者。** 如「購買者」打算讓未成年人士使用本產品，購買本產品的成年人必須同意在讓任何未成年人士使用本產品之前，向該當未成年人士提供詳細指引及警告。如「購買者」未能遵守此一條款，「購買者」必須負上全責，並且同意如該當未成年使用者誤用或濫用本產品，將保障NOCO不會因而蒙受損失。 **窒息危險。** 本產品配件有潛在兒童窒息危險。切勿在沒有成年人監管的情況下讓兒童接觸本產品及任何配件。本產品並非玩具。 **處理。** 請小心處理本產品。碰撞可能損毀本產品。切勿使用包括外殼有裂痕或電線損毀等損毀的產品。切勿把有損毀的電源線與本產品一起使用。潮濕和液體可能會損毀本產品。切勿在任何液體附近處理本產品或任何電氣部件。請在乾燥環境下操作及儲存本產品。如本產品被沾濕，切勿操作本產品。如本產品在操作中被沾濕，請馬上切斷與 汽車電池的連接及停止使用。切斷

連接時切勿拉扯電線。注意：表面灼熱，在處理之前等待設備冷卻。 **改裝。** 切勿嘗試更改、改裝或修理本產品任何部分。分解本產品可以導致人身傷害、死亡或財物損失。如本產品已經損毀、發生故障、或接觸過任何液體，請停止使用並通知NOCO。任何對本產品的改動將令保證失效。 **配件。** 本產品只認可與NOCO原廠配件一起使用。如與非NOCO認可配件一起使用，NOCO對使用者的安全或損傷概不負責。 **使用地點。** 避免讓電池酸液接觸本產品。切勿在密室內或空氣不流通的地方操作本產品。切勿把電池放在本產品上。安放電纜在不會意外被可活動的汽車零件（包括車頭蓋及車門）、引擎零件（包括扇片、皮帶、和滑輪）損毀、以及能避開其他可能導致人身傷害或死亡的潛在危險物的位置。 **操作溫度。** 本產品設計在攝氏50度至零下20度的溫度中操作。切勿在此溫度範圍外操作本產品。切勿發動已經凍結的電池。如電池過熱，請馬上停止使用本產品。 **儲存。** 切勿在多塵或多浮游粒子的環境下使用或儲存本產品。請在平坦、不容易掉下的穩定的平面存放本產品。在乾燥的地點存放本產品。存放溫度為攝氏50度至零下20度之間（平均溫度0°C至+25°C）。無論如何切勿存放在溫度超過攝氏80度的環境下。 **兼容性。** 本產品只對應12V鉛酸電池。請勿嘗試把本產品用在其他種類的電池上。發動其他種類的電池化學物質有可能導致人身傷害、死亡或財物損失。發動電池前，請先與該電池生產商聯繫。如不肯定電池的化學品種類或電壓，請勿發動電池。 **電池。** 本產品內置的鋰離子電池必須由NOCO替換，廢電池必須跟家居垃圾分開回收或丟棄。請勿嘗試自己更換內置電池，不要自己處理已經損壞或漏液的廢電池。切勿把廢電池與家居垃圾一起丟棄。把廢電池和家居垃圾一起丟棄是違反聯邦政府及州政府環境保護條例的非法行為。請把廢電池送到當地的電池回收中心。如本產品的電池異常高溫、發出異味、變形、裂開，或有其他異常現象，請馬上停止使用並通知NOCO。 **充電。** 使用隨附的USB-C充電纜線或12V車載充電器為產品充電。NOCO不建議使用第三方USB-C纜線和電源適配器。如使用第三方充電產品時，NOCO不承擔任何損壞、傷害和/或死亡的責任。請謹慎使用低品質的電源適配器，因為它們可能會帶來嚴重的電氣風險，導致人員受傷和/或死亡，器件和財產受損。使用損壞的纜線或充電器，或在潮溼情況下充電，可能會導致觸電。使用通用或第三方電源適配器，可能會縮短產品壽命，並導致產品故障。使用未經NOCO認可的配件或耗材時，NOCO對用戶的安全不承擔任何責任。使用USB電源適配器為產品充電時，請確保先將AC插頭完全插入適配器，再將其插入電源插座。電源適配器在正常使用過程中可能會變熱，長時間接觸皮膚可能會造成人身傷害。使用電源適配器時，請確保使其周圍保持足夠的通風空間。為確保最長的電池壽命，請避免每次為產品充電一周以上，因為過度充電會縮短電池壽命。未使用的產品會隨著時間放電，在使用前必須重新充電。不使用產品時，請斷開其與電源的連接。僅將產品用於其預期目的。 **醫療裝置。** 本產品可能會發放電磁場。本產品裝有可能會干擾心律調節器、心律去顫器以及其他醫療裝置的電磁零件。電磁場可能會干擾心律調節器及其他醫療裝置。如閣下正在使用包括心律調節器的任何醫療裝置，使用本產品前請諮詢醫生的意見。假如閣下感覺本產品可能會干擾到醫療裝置，請馬上停止使用本產品，並諮詢醫生的意見。 **醫療情況。** 假如閣下有包括痙攣、眼前發黑、雙目酸痛、頭痛及其他疾患，感

覺本產品對閣下有可能造成影響，使用本產品前請先諮詢醫生的意見。使用綜合大功率手電筒對畏光患者可能有潛在危險。閃燈模式可能會觸發光敏感性癲癇症患者發生痙攣，而導致嚴重人身傷害或死亡。**燈光。** 直接目視強光可能對眼睛造成永久性傷害。本產品配裝高功率LED預聚焦燈，但設定至最強時可發出強烈光線。**清潔。** 進行任何保養或清潔工作前，請先切斷本產品的電源。如本產品曾接觸液體或其他污染物，請馬上清潔及抹乾本產品。請使用不起毛（超細纖維）軟布。請勿讓開口處接觸水分。**易爆氣體環境。** 請遵守所有標示及指引。切勿在潛在易爆氣體環境下操作本產品，包括加油區或帶有化學物或穀物、塵埃、或金屬粉末等的地點。**高度危險性活動。** 請勿在如產品故障有可能導致人身傷害、死亡、或嚴重破壞環境的地點使用本產品。**無線電頻率干擾。** 本產品根據無線電頻率條例設計、測試、和製造。本產品發出的無線電頻率有可能對其他電子裝置的操作造成負面影響及使其發生故障。**型號：GBX155** 本裝置符合FCC Part 15條例。操作本裝置必須符合以下兩個條件：（一）本裝置不可造成有害干擾，（二）本裝置必須能承受任何干擾，包括有可導致不良操作的干擾。注：本裝置經過測試，證明符合FCC Part 15條例對A類數碼裝置所規定的限制。此項限制的設計是為了保護在商業環境中操作的裝置盡量不受有害干擾。本裝置產生、使用、並且能發出無線電頻率能量。安裝及使用本裝置時，請務必遵守說明書，否則可能對無線電通訊造成有害干擾。在住宅區操作本裝置很可能會造成有害干擾，使用者需要自費修正所造成的干擾。

使用方法：

第一步：把GBX155充電。

GBX155出廠時已部分充電，因此在使用前需要完全充電。使用隨附的USB-C充電纜線或12V車載充電器，將GBX155連接到USB-C IN / OUT端口。可以從任何有源USB端口為它充電，例如AC適配器、車載充電器、筆記本電腦等。USB-C IN / OUT端口採用Power Delivery 3.0技術，能夠接收/輸出高達60W的功率。GBX155的充電時間會因放電水平和所使用的電源而有所不同。實際結果可能會因電池狀況而有差異。

充電時，內置電池的充電量由充電LED燈顯示。LED燈將緩緩閃動，然後逐顆燈光停止閃動，直至全部四顆充電LED燈均亮起。但內置電池充滿電後，綠色的100% LED燈將會亮起，而25%，50%，75%的充電LED燈將會熄滅。綠色的100% LED燈偶爾會閃動，顯示正在進行維護充電。

充電時間： 充電器電流設定：

64h	2.5W
32h	5W
16h	10W

內置電池電量

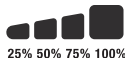

快速充電

GBX155備有快速充電技術，可以以高達60W的功率充電。要充分利用此功能，需要具有60W USB-C Power Delivery 3.0的兼容充電器。充電功率超過15W時，快速充電LED會亮起，顯示USB Power Delivery 3.0已啟用。

汽車充電器

對GBX155充電的最有效方法是使用NOCO汽車充電器（不包括在內）。注意：車輛必須處於開/運行狀態，自動充電器才能為設備快速充電。

能量源

為USB設備充電時，重要的是先為GBX155裝置供電，然後再插入要充電的USB設備。注意：如果不首先打開GBX155裝置，則如果它兼容DRP，它將從USB設備中耗電。要使用兼容DRP的設備（例如電話，筆記本電腦，移動電源）為GBX155充電，請確保在關閉GBX155與DRP設備之間的電纜連接之前關閉GBX155的電源。

第二步：把本產品與電池連接。

仔細閱讀車主手冊，以了解特定的預防措施和建議的搭電啟動方法。在使用本產品之前，請務必參考電池用戶手冊，確定電池的電壓和化學性質。GBX155僅適用於搭電啟動12伏鉛酸電池。在連接電池之前，請確認你持有的為12伏鉛酸電池。GBX155不適合任何其他類型的電池。確認電池端子的正確極性。電池正極端子通常用這些字母或符號標記（POS、P、+）。電池負極端子通常用這些字母或符號標記（NEG、N、-）。請勿與化油器、燃油管路或薄金屬片零件建立任何連接。以下說明適用於負極接地系統（最常見）。如果你的車輛是正極接地系統（很少見），請查閱車輛手冊有關正確的搭電啟動說明。

1. 將正極（紅色）電池夾連接至正極（POS、P、+）電池端子，並將負極（黑色）電池夾連接至負極（NEG、N、-）電池端子或車輛底盤。

第三步：發動汽車。

1. 發動汽車前，請確認汽車所有消耗電力的設備（車頭燈、收音機、空調等）已經全部關上。

快速充電

充電時間：	充電器電流設定：
2.7h	60W

汽車充電器

充電時間：	充電器電流設定：
2.7h	60W

2. 按下電源按鈕開始搭電啟動，所有LED將閃爍一次。如果你已正確連接到電池，白色Boost LED會亮起，而電池充電LED會輪流閃爍。一旦檢測到有電池連接，即開始60秒的倒計時。

3. 嘗試啟動車輛。大多數車輛可立即啟動。如果車輛沒有立即啟動，請等待20–30秒，然後重試。60秒倒計時完成後，必須先關閉設備電源，然後重新打開電源，以啟動新的搭電啟動序列。在十五（15）分鐘時段內，請勿連續嘗試多於五（5）次搭電啟動。先讓GBX155擱置十五（15）分鐘，然後再嘗試搭電啟動車輛。

4. 車輛啟動後，關閉設備電源，斷開電池夾，然後移除GBX155。

60秒倒計時

一旦檢測到有電池連接，60秒倒計時便會開始。經過60秒後，搭電啟動功能將會停止運作，Boost LED指示燈將熄滅，內部電池的充電指示燈會指示設備目前的充電水平。要重置搭電啟動功能，請按電源按鈕以關閉設備電源。再次按電源按鈕啟動裝置電源，然後重新開啟搭電啟動功能。

注意.

使用人工操作時，60秒倒計時將停止運作。手動操作處於活動狀態時，將繼續提供電源。為了盡量提高搭電啟動的次數，建議在車輛啟動後，盡快關閉Boost裝置。

低電壓電池以及手動超控。

GBX155只能發動12–Volt鉛酸電池，最低對應電壓是3–volts。如閣下的汽車電池電壓低於3–volts，起動 LED將不會亮起。這表示GBX155感應不到已經連接的電池。如閣下必須發動低於3–volts的電池，可以使用本產品的手動超控機能，讓您強制激活發動功能。

注意.



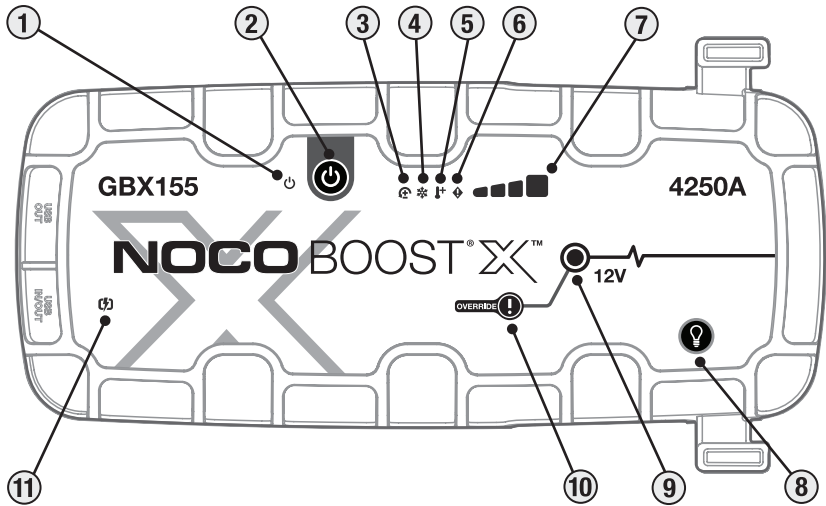

使用手動超控模式時請特別小心。本功能只能用於12–Volt鉛酸電池。火花預防功能及正負極端子錯誤保護功能均會關閉。使用手動超控模式前，請正確辨認電池的正負極端子。切勿讓本產品的正負極電池夾子互相觸碰或夾在一起，否則會引起火花。本模式使用極高電流（高達 4250安培），如使用不當可能會引起火花及高熱。假如閣下不清楚本模式的使用方法，請尋求專業協助，切勿自己嘗試。



接口

- 1. 電力顯示燈** 本產品起動後白色的電力顯示燈將會亮起。在60秒鐘的倒計時結束後，橙色指示燈將一直亮起，直到從汽車電池上取下固定夾或將GBX155關機後再打開然後再次打開。
- 2. 電力開關鈕** 按下可將裝置“打開”和“關閉”，或在60秒超時後重新開始增強。
- 3. 極性反接錯誤LED指示燈** 如果檢測到反極性，會亮紅燈。
- 4. 低溫LED燈** 內部溫度過低時，會亮起或閃爍藍燈。
- 5. 高溫LED燈** 內部溫度過高時，會亮起或閃爍紅燈。
- 6. 錯誤顯示燈** 以各種順序閃爍“開”和“關”（從1到6次閃爍）以傳達錯誤情況。
- 7. 內置電池電量** 顯示內置電池的充電量。
- 8. 燈光模式轉換鈕** 此按鈕可轉換超高亮LED燈的七種燈光模式：100% > 50% > 10% > SOS求救訊號 > 閃動 > 快速閃動 > 關燈
- 9. 起動功能顯示燈** 起動功能被激活後白色的起動功能顯示燈將會亮起。如本產品與汽車電池的連接正常，GBX155將會自動感應電池而進入起動模式（手動超控啟動後，白色的起動能顯示燈將會閃動）。
- 10. 手動超控鈕** 長按手動超控鈕3秒鐘將會啟動手動超控模式。 **警告：此模式將停止安全保護功能並強制激活起動功能。僅在電池電壓過低而無法檢測到時使用。**
- 11. 快速充電LED指示燈** 快速充電處於活動狀態時會亮白燈。出現錯誤時，快速充電LED變為紅色（穩定/閃爍）。

常見問題及解決方法

錯誤	原因/解決方法	
 紅色顯示燈亮起	檢測到反極性 / 電池反接。	
	閃亮一 (1) 次	電池夾上檢測到短路。 / 移除所有負載，將夾子重新連接到電池。
	閃亮兩 (2) 次	在鉗夾處檢測到高壓 (GBX155連接到大於12V的電壓系統，例如24V) 。
	閃亮三 (3) 次	檢測到電池損壞。 / 當內部電池在充電期間發生故障。
	四倍 (4) 閃存	充電超時錯誤 (即GBX155批量充電時間過長) 。
	Sextuple (6) 閃爍	在升壓模式下，通過夾具將反向電荷檢測到GBX155 (即，GBX155處於“手動覆蓋”狀態，然後連接到大於12V (例如24V) 的系統) 。
	Hot LED: 亮起	本產品運作完全正常，但已接近最高溫度限制。 / 請讓裝置冷卻。
	Hot LED: 閃動	設備太熱而無法啟動，在此狀態下只有手電筒可用。 / 讓設備冷卻。
	Cold LED: 亮起	本產品運作完全正常，但已接近最低溫度限制。 / 請讓裝置溫度提升。
	Cold LED: 閃動	設備太冷而無法啟動，在此狀態下只有手電筒可用/允許設備預熱。
	紅燈閃亮	如果要給設備充電，請檢查電纜或充電器是否損壞/如果要給USB-C設備充電，請檢查電纜或設備是否損壞/如果問題仍然存在，請與NOCO支持人員聯繫。
	紅色顯示燈亮起	連接的充電器不兼容。 / 拔下USB電纜，關閉/打開設備，使用其他充電器。

技術規格

內置電池： 99Wh 鋰離子

額定峰值電流： 4250A

操作溫度： -20°C 至 +50°C

充電溫度： 0°C 至 +40°C

儲存溫度： -20°C 至 +50°C (平均溫度)

USB-C (輸入)： 5V 1.5A/9V 3A/12V 3A/15V
3A/20V 3A

USB-C (輸出)： 5V 3A/9V 3A/12V 3A/15V 3A/20V 3A

USB (輸出)： 5Vdc 2.1A Max / 10W Max

外殼保護： IP65 (連接埠關閉時)

冷卻： 自然對流

尺寸 (長x寬x高)： 30.6 x 16.3 x 6.9 厘米

重量： 2.6 公斤 (5.82 lb)

NOCO 一年保用證明。

The NOCO Company (下稱NOCO) 提供從購買日開始一年的保用期間(下稱「保用期間」)，保證本產品(下稱「產品」)的質料及製作均無任何缺陷。在保用期間內如發現缺陷，NOCO將按情況及NOCO的技術支援分析結果決定修理或交換有缺陷的產品。交換的零件及產品將為在功能和性能上與原來零件同等的全新或可使用的二手商品，在餘下的原有保證期間內繼續獲得保證。

NOCO的法律責任明確地限於交換或修理。在法律允許的最大程度內，本產品的購買者或第三者就任何特殊、間接、相應或懲戒性損害，包括但不限於，與產品有任何關連的損失利潤、財物損失、或人身傷害，無論其發生原因為何，即使NOCO認知上述損失發生的可能性，NOCO毋須對此賠償負責。此保證代替并排除所有其他明示、隱含、法定或其他保證，包括但不限於隱含的可銷售性及特殊用途合適性保證，及因交易過程、按慣例或業界常規而伴隨的保證。如任何適用法例施加不能排除或更改的保證、條件或義務，本段內容將適用至該當法例可容許的最大範圍內。

本保用證純粹為從NOCO或NOCO認可的經銷商或分銷商選購本產品的原始購買者的利益而作出，不可轉讓或授予他人。要提出保修索賠，購買者必須：(1) 通過發送電子郵件至support@no.co或致電1.800.456.6626，向NOCO支援部要求索取退貨授權(“RMA”)編號和退貨地點資料(“退貨地點”)；及(2) 將產品(包括RMA編號)和收據發送到退貨地點。未得到NOCO支援部發出的RMA，請勿送交產品。

原購買者必須負責(同時預付)把產品送出接受保證服務的所有包裝及運送費用。

儘管有上述規定，簡易保用證並不適用於以下狀況的產品：(a) 使用、處理不當、遭受濫用或粗心操作、意外、不適當地存放，或在極端電壓、溫度、衝擊或振動狀況下操作，超出NOCO建議的安全及有效使用範圍；(b) 安裝、操作或維護不當；(c) 未經NOCO的明確書面同意而進行改裝；(d) 由NOCO以外的任何其他人拆卸、改裝或修理；(e) 保修期完結後報告的損壞。

此簡易保用證不包括：(1) 正常磨損；(2) 不影響功能的外觀損壞；或(3) NOCO序列號丟失、更改或污損的產品。

簡易保用條件

這些條件僅適用於在有效保修期內的產品。從購買日起計算的保修期（如果沒有購買證明，則從產品序號日期起計算其保修期）完結後，或根據本文件上所列出的條件，簡易保用證將會無效。退還產品時請攜同相關文件。

有購置單據：

1年：不收費。附帶購買證明，保修期自購買日開始計算

沒有購置單據：

1年：不收費。不附帶購買證明，保修期按產品序號日期開始計算。

我們建議客戶註冊NOCO產品，以便上傳購買證明並延長有效保修日期。你可以在網上註冊NOCO產品，網址為：no.co/register。如果你對保修或產品有任何疑問，可透過上面的電子郵件和電話號碼聯絡NOCO支援部，或者直接寄信給NOCO公司，地址：30339 Diamond Parkway, # 102, Glenwillow, OH 44139 USA。

NOCO, באמצעות פנייה באימייל לכתובת support@no.co, או בטלפון 1.800.456.6626; לשלוח את המוצר (2), כולל מספר ה-RMA, וקבלה למיקום ההחזרה. אין לשלוח את המוצר מבלי לקבל תחילה RMA מתמיכת NOCO.

הרוכש המקורי אחראי על כלל עלויות האריזה ושילוח במקרה בו הינך מתכוון להשתמש באחריות. התשלום יבוצע מראש.

בלי לגרוע מהאמור לעיל, אחריות נטולת-בעיות זו בטלה ואינה חלה על מוצרים אשר: (א) נעשה בהם שימוש שגוי, לא ראוי, אשר נחשפו לנזק או שימוש בקלות דעת, נחשפו לתאונה, אחסון בלתי נאות, או תפעול בתנאי קיצון של מתח, טמפרטורה, הלם, או רטט החורגים מההמלצות של NOCO לשימוש בטוח ויעיל; (ב) הותקנו, הופעלו או תוחזקו שלא כנדרש; (ג) בוצעו בהם שינויים ללא הסכמה מפורשת בכתב של NOCO; (ד) פורקו, שונו או תוקנו על ידי כל אחד מלבד NOCO; (ה) הפגמים האמורים דווחו לאחר תום תקופת האחריות.

אחריות נטולת-בעיות זו אינה מכסה: (1) בלאי ונזק רגיל; (2) נזק חזותי שאינו משפיע על השימושיות; או (3) מוצרים אשר בהם המספר הסידורי של NOCO חסר, שונה או הושחת.

תנאים לאחריות נטולת-בעיות

התנאים האלו חלים על המוצר רק במהלך תקופת האחריות. האחריות נטולת-הבעיות מבטלת בין אם עברה התקופה הנקובה ממועד הרכישה (הזמן שעבר מהתאריך שמופיע במספר הסידורי, בהעדר הוכחת רכישה), או עקב התנאים המצוינים לעיל במסמך זה. החזרת מוצר תתבצע עם התייעוד הנדרש.

עם קבלה:

שנה 1: ללא עלות. עם הוכחת רכישה, תקופת האחריות מתחילה במועד הרכישה.

ללא קבלה:

שנה 1: ללא עלות. ללא הוכחת רכישה, תקופת האחריות מתחילה בתאריך שמופיע במספר הסידורי.

אנו ממליצים על רישום מוצרי ה-NOCO שלכם על מנת להעלות הוכחת רכישה ולהאריך את תקופת האחריות בפועל. תוכלו לרשום את מוצר NOCO באינטרנט בכתובת: no.co/register. בכל שאלה הנוגעת לאחריות או למוצר, אנא פנו לתמיכה של NOCO (כתובת האימייל ומספר הטלפון מצוינים למעלה), או כתבו לכתובת: The NOCO Company, at 30339 Diamond Parkway, #102, Glenwillow, OH 44139 USA.

נתונים טכניים

5V 3A/9V 3A/12V 3A/15V 3A/20V 3A (פלט): USB-C	סוללה פנימית: 99Wh ליתיום-יון
USB (פלט): 5Vdc 2.1A / 10W מקסימום	זרם מירבי: 4250A
הגנה חיצונית: דירוג IP65 (כאשר החיבורים סגורים)	טמפרטורת עבודה: -20C עד +50C
קירור: הסעה טבעית	טמפרטורת טעינה: 0C עד 40C
מידות (אורך X רוחב X גובה): 30.6 על 16.3 על 6.9 סנטימטרים	טמפרטורה מומלצת לאחסון: -20C עד +50C (טמפ' ממוצעת)
משקל: 2.6 ק"מ (5.82 £)	USB-C (קלט): 5V 1.5A/9V 3A/12V 3A/15V 3A/20V 3A

אחריות מוגבלת לשנה ישירות מהיצרן NOCO

חברת NOCO מתחייבת כי מוצר זה (להלן יקרא «המוצר») יצא מחברתנו ללא פגמים חומריים או פגיעה בביצועי המוצר, והחברה מתחייבת על תקינותו למשך תקופה של שנה אחת (1) מיום הרכישה (להלן תקרא «תקופת האחריות»). עבור פגמים שדווחו במהלך תקופת האחריות, NOCO תפעל על פי שיקול דעתה לגבי אופן הטיפול בתקלה – ותדאג לתקן או להחליף חלקים פגומים במוצר. חלקי החילוף יהיו חדשים או משומשים, אך במצב עבודה הזזה למוצר חדש, ויהיו גם כן כפופים לאחריות היצרן עד סוף תקופת האחריות המקורית.

אחריות החברה מוגבלת באופן חלקי להחלפה או לתיקון, במידה המרבית המותרת בחוק. החברה אינה אחראית כלפי רכש מוצר זה או כל צד שלישי בגין נזקים כלשהם, עקיפים או ישירים, לרבות אך לא רק לאובדן רוחים, נזקי רכוש או פגיעה גופנית, הקשורים בכל דרך שהיא למוצר ללא תלות באופן השימוש בו, גם אם החברה מודעת לסכנות האפשריות היכולות להיגרם ממוצר זה. הסכם זה מוגדר מעל כל אחריות או התחייבות אחרת, מפורשת או כללית, באופן כזה או אחר, ללא שום הגבלות, והחברה לא לוקחת שום אחריות שהיא משימוש במוצר בהתאם להסכם הרכישה. במקרה בו חוק כלשהו סותר הסכם זה, הנ"ל יחול במידה המרבית בה החוק מאפשר.

האחריות מיועדת עבור הרכש המקורי של המוצר מידי NOCO, או מידי משווק מורשה של NOCO בלבד, ולא ניתן להקצות או להעביר אותה. לצורך הפעלת האחריות, על הרכש (1) לבקש ולהשיג מספר אישור להחזרת מוצר «RMA») ופרטי מיקום להחזרתו («מיקום החזרה») מהתמיכה של

פתרון בעיות

מקרים/תגובות	שגיאה	
זוהתה קוטביות הפוכה. / יש להחליף בין חיבורי המצבר.	בצבע אדום רציף	
זוהה קצר החשמלי במלחצי המצבר. / יש לפרוק את כל המטען החשמלי, לחבר מחדש את המלחציים למצבר.	הבהוב יחיד (1)	
מתח גבוה שזוהה במלחציים (ה- GBX155 מחובר למערכת מתח גדולה מ- 12 וולט, כגון 24 וולט).	הבהוב כפול (2)	
זוהו תאי מצבר פגומים. / כאשר תאי מצבר פנימיים כשלו בעת הטעינה.	שלושה (3) הבהובים	
שגיאת פסק זמן לטעינה (כלומר, ה- GBX155 היה בתשלום בכמות גדולה זמן רב מדי).	ארבע (4) פלאש	
מטען אחורי שזוהה לתוך GBX155 דרך המהדקים במצב Boost (כלומר ה- GBX155 נמצא בביטול ידני ואז מחובר למערכת הגדולה מ- 12V, כגון 24V).	(Sextuple 6) פלאש	
המכשיר ניתן לעבודה, אך הסוללה מתקרבת לטמפרטורת העבודה המקסימלית שלה. אפשר למכשיר להתקרר.	נורת עומס חום: רציפה	
היחידה חמה מדי מכדי להתחיל, רק הפנס זמין במצב זה. / אפשר ליחידה להתקרר.	נורת עומס חום: מהבהבת	
המכשיר ניתן לעבודה, אך הסוללה מתקרבת לטמפרטורת העבודה המינימלית שלה. אפשר למכשיר להתחמם.	נורת עומס קור: אור רציף	
היחידה קרה מדי מכדי להתחיל, רק הפנס זמין במצב זה / אפשר לחימום להתחמם.	נורת עומס קור: מהבהבת	
אם אתה טוען את היחידה, בדוק אם אין כבל או מטען / אם טעינת התקן USB-C, בדוק אם הכבל או ההתקן נזק / אם הבעיה נמשכת, פנה לתמיכת NOCO.	הבהוב אדום.	
מטען מחובר אינו תואם. / נתק כבל USB, כבה / הפעל את היחידה, השתמש במטען אחר.	בצבע אדום רציף	

1. נורת מכוון מכשיר דלוק/כבוי, תאיר בצבע לבן כאשר המכשיר דלוק יאיר כתום לאחר ספירת הפסקת הזמן של 60 שניות עד שיסלקו את המהדקים מסוללת הרכב או שה- GBX155 יופעל ויהיה פעיל שוב.
2. כפתור לחיצה לחץ כדי להפעיל את היחידה "מופעלת" וכיבוי "או הפעל מחדש את הדחיפה לאחר פסק זמן של 60 שניות.
3. LED שגיאת קוטביות הפוכה נדלקת באדום אם מזוהה קוטביות הפוכה.
4. נורת עומס קור דלוקה ורציפה בצבע כחול: נדלקת באופן רצוף או מהבהבת בכחול כאשר הטמפרטורה הפנימית נמוכה מדי.
5. נורת חום דלוקה ורצופה בצבע אדום: נדלקת באופן רצוף או מהבהבת באדום כאשר הטמפרטורה הפנימית גבוהה מדי.
6. נורת שגיאה דלוקה: מהבהב "מופעל" ו "כבוי" ברצפים שונים (מ 1 עד 6 מהבהבים) כדי להעביר מצבי שגיאה.
7. מד טעינה מציג את רמת הטעינה הנוכחית עבור הסוללה הפנימית
8. בורר מצב פנס: בורר מתוך 7 אפשרויות הארה שונות: 100%, 50%, 10%, סימון חירום SOS, הבהוב, פלאש, כבוי.
9. נורת עומס גבוה: נדלקת בצבע לבן כאשר מצב עומס גבוה מופעל. אם המכשיר מחובר היטב למצבר הרכב, מכשיר ה- GBX155 יזהה מיד את החיבור למצבר ויעבור למצב עומס גבוה אוטומטית. הנורה תהבהב במצב של כניסה ידנית למצב עומס
10. כפתור מצב ידני: על מנת להיכנס למצב ידני יש ללחוץ על כפתור זה לחיצה רצופה במשך 3 שניות. זהירות: מצב ידני מבטל הגנות ומדליק מצב עומס גבוה. רק לשימוש כאשר מתח הסוללה נמוך מכדי שניתן יהיה לזהות אותו.
11. LED טעינה מהירה נדלקת בלבן כאשר טעינה מהירה מופעלת. נורת טעינה מהירה הופכת לאדומה (מוצקה / מהבהבת) כאשר יש שגיאה.

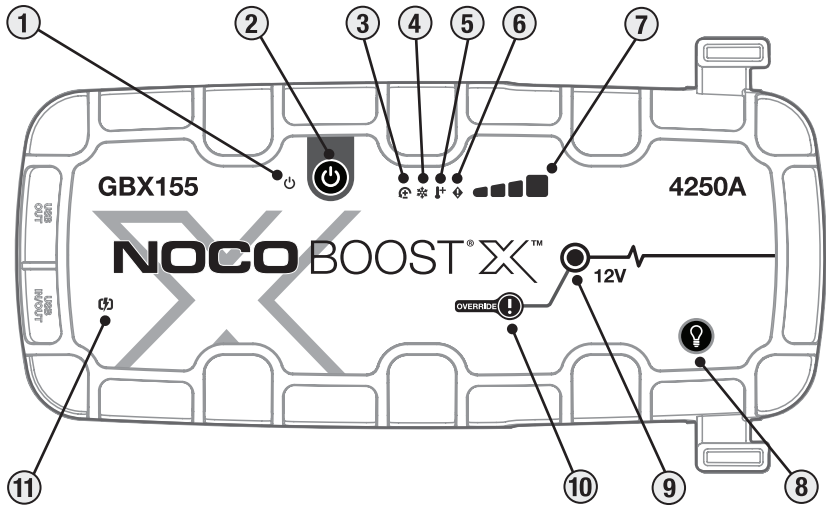

החיובי של המצבר לרוב מסומן על ידי האותיות או הסמלים (+,POS,P). החיבור השלילי של המצבר לרוב מסומן על ידי האותיות או הסמלים (-,NEG,N). אסור לחבר את המכשיר אל המאייד (קרבורטור), לצינורות הדלק, או לחלקי לוחות מתכת דקים. ההנחיות שלהלן מתייחסות למערכת הארקה קרקע שלילית (הנפוצה ביותר). אם יש ברוב שלכם הארקה קרקע חיובית (נדיר ביותר), יש לעיין במדריך למשתמש של הרכב להנחיות המתאימות להתנעה.

1. יש לחבר את המלחציים החיוביים (אדום) לחיבור החיובי של המצבר (+,POS,P) ואת המלחציים השליליים (שחור) לחיבור השלילי של המצבר (-,NEG,N) או של שלדת הרכב.

שלב 3: התנעה

1. ודא כי כל צרכני החשמל שברכב מכובים לפני ניסיון ההתנעה (רדיו, אורות, מזגן וכו').

2. לחצו על כפתור ההפעלה כדי להתחיל התנעה, וכל נורות ה-LED יבהבו פעם אחת. אם המצבר מחובר כראוי, נורת Boost LED הלבנה תידלק, ונורות ה-LED של טעינת המצבר תידלק בעקבותיה. ספירה לאחור של 60 שניות תחל ברגע שהמצבר מזוהה.

3. נסו להתניע את הרכב. רוב הרכבים יתניעו מיידי. אם הרכב לא מתניע מיד, המתינו 20-30 שניות ונסו שנית. לאחר סיום הספירה לאחור של 60 שניות יש לכבות את המוצר, ואז להפעילו שוב, כדי להתחיל מרצף התנעה חדש. אין לבצע יותר מחמש (5) ניסיונות התנעה ברצף בפרק זמן של חמש עשרה (15) דקות. יש לאפשר ל-GBX155 לנוח למשך חמש עשרה (15) דקות לפני ניסיונות נוספים להתנעת הרכב.

4. לאחר התנעת הרכב יש לכבות את המכשיר, לנתק את מלחצי המצבר, ולהסיר את ה-GBX155.

פסק זמן של 60 שניות.

ספירה לאחור של 60 שניות תחל ברגע שהמצבר מזוהה. עם סיום 60 השניות פונקציית ההתנעה תושבת. נורת boost LED תיכבה, ונורות ה-LED של טעינת המצבר הפנימי יראו את רמת הטעינה הנוכחית של המכשיר. כדי לאפשר את פונקציית ההתנעה, יש ללחוץ על כפתור ההפעלה ולכבות את המכשיר. יש ללחוץ על כפתור ההפעלה שוב כדי להפעיל את המכשיר ולאחזק את פונקציית ההתנעה.

זהירות.

פסק הזמן של 60 שניות מנוטרל בעת שימוש במצב ידני. אספקת החשמל תימשך כל עוד המצב הידני מופעל. כדי למקסם את מספר ההתנעות, מומלץ לכבות את יחידת ההתנעה ברגע שהרכב מתניע.

מצברים בעלי מתח נמוך והפעלה ידנית של ההתנעה

ה-GBX155 נועד לעזור בהתנעת מצברי 12V מבוססי עופרת-חומצה עד לרמת מתח של 3V. אם מתח המצבר ירד מתחת ל-3V נורת חייווי מצב עבודה של עומס גבוה, בו מתבצעת ההתנעה ישאר כבוי, כלומר – המכשיר לא מזהה את המצבר ולא ינסה להתניע. אם בכל זאת ברצונך להתניע במצב זה יש צורך להכנס למצב הידני, מופיע במכשיר כ- Manual Override שיאפשר להכריח את המכשיר לנסות להתניע למרות שלא זיהה מצבר.

זהירות.

השתמש במצב זה בזהירות יתרה. מצב זה הוא עבור מצברי 12V מסוג עופרת-חומצה בלבד. שני סוגי ההגנה – מפני חיבור הפוך ומפני פריצת מתח אינם פעילים במצב עבודה זה. הקפד מאוד בחיבור נכון של קיטוב המכשיר למצבר במצב עבודה זה. אל תאפשר לקצר (מגע ישיר) בין התנין החיובי לתנין השלילי, כיוון שחשמל יפרוץ מהמכשיר (ניצוצות). מצב זה מאפשר מעבר זרם גבוה מאוד (עד 4250 אמפר) היכול לגרום לניצוצות וחום גבוה וזוהי סכנה מוחשית. אם אינך בטוח לגבי אופן השימוש במצב זה חפש עזרה מקצועית.

אופן השימוש

שלב 1: טען את ה-GBX155.

ה-GBX155 מגיע טעון חלקית, ויש לטעון אותו במלואו לפני השימוש. יש לחבר את ה-GBX155 באמצעות כבל ה-USB-C המצורף או מטען לרכב 12V לפתחת כניסה/יציאה USB-C. ניתן לטעון אותו באמצעות כל פתחת USB עם מקור חשמל, כמו מתאם לזרם חליפין, מטען לרכב, מחשב נייד ועוד. פתחת הכניסה/היציאה מסוג USB-C מבוססת על טכנולוגיית אספקת החשמל 3.0 המסוגלת לקלוט/לספק עוצמה של עד 60W. משך הטעינה של GBX155 משתנה בהתאם לקצב הפריקה ולמקור החשמל בשימוש. התוצאות בפועל עשויות להשתנות עקב מצב הסוללה.

בעת טעינה, רמת הטעינה של הסוללה הפנימית מסומנת על ידי נוריות החיווי. נוריות הLED יבהבו על האחוז בו רמת הסוללה טעונה, ויעלו בהדרגה עם התקדמות הטעינה. במצב של טעינה מלאה נורת ה-100% תהיה דלוקה וכלל נורות ה-25%, 50% ו-75% יכבו. מעת לעת, יתכן כי נורת ה-100% תבהב, דבר אשר מעיד על טעינה תחזוקתית לסוללה הפנימית.

טעינה מהירה.

ה-GBX155 מצויד בטכנולוגיית טעינה מהירה המאפשרת לו להיטען בקצב של עד 60W. יש צורך במטען USB-C מתאים שתומך בטכנולוגיית טעינה 3.0 בעוצמה 60W, כדי לנצל את המאפיין הזה במלואו. נורת LED של טעינה מהירה תידלק כאשר קצב ההטענה עולה על 15W, מה שמצביע על כך שטכנולוגיית הטעינה USB 3.0 פועילה.

מטען לרכב.

הדרך היעילה ביותר לטעון GBX155 היא באמצעות המטען לרכב NOCO (לא כלול). הערה: הרכב חייב להיות מופעל / פועל כדי שהמטען האוטומטי יטען את היחידה במהירות.

מקור כוח.

בעת טעינת התקני ה-USB, חשוב להפעיל תחילה את יחידת GBX155 ואז לחבר את התקן ה-USB הטוען. הערה: אם יחידת GBX155 אינה מופעלת תחילה, היא תנקז חשמל ממכשיר ה-USB אם היא תואמת DRP. כדי לטעון GBX155 במכשיר תואם DRP (למשל טלפון, מחשב נייד, בנק חשמל) יש לוודא כי ה-GBX155 מופעל כיבוי לפני ביצוע חיבור כבלים בין GBX155 למכשיר DRP.

שלב 2: חבר למצבר

יש לקרוא בעיון ולהבין את מדריך המשתמש של הרכב בכל הקשור לאמצעי הזהירות הספציפיים ולשיטות המומלצות להתנעת רכב. יש להקפיד לברר את המתח וההרכב הכימי של המצבר על ידי עיון במדריך המשתמש של המצבר לפני השימוש במוצר זה. ה-GBX155 מיועד להתנעה של מצברי עופרת-חומצה במתח 12-וולט בלבד. ה-GBX155 אינו מתאים לאף סוג אחר של מצבר. יש לזהות את הקוטביות הנכונה של חיבורי המצבר. החיבור

פרמטרי
המטען:

זמן טעינה:

2.5W

64h

5W

32h

10W

16h

מד טעינה



25% 50% 75% 100%

טעינה מהירה.

פרמטרי המטען:

זמן טעינה:

60W

2.7h

מטען לרכב.

פרמטרי המטען:

זמן טעינה:

60W

2.7h

את המוצר בסביבת טמפרטורות מחוץ לטווח זה. אל תתניע מצבר קפוא. הפסק מייד שימוש במכשיר אם המצבר מתחמם יתר על המידה. **אחסון.** אין להשתמש או לאחסן את המוצר באזורים עם ריכוז גבוה של אבק או חומרים מוטסים. אחסן את המוצר שלך בדירה; משטחים מאובטח כך שזה לא נוטה ליפול. אחסן את המוצר במקום יבש. טמפרטורת האחסון היא 20°C עד 25°C + (0°C ~ 50°C טמפרטורה ממוצעת). לעולם אל תחרוג מ-80°C בכל תנאי. **תאימות.** המוצר מתאים למצברים מסוג עופרת-חומצה בעלי מתח עבודה של 12V בלבד. אל תנסה להתניע רכב בעל מצבר שונה מהמוגדר. ניסיון להתניע מצברים בעלי הרכב כימי שונה עלול לגרום לפגיעה, מוות או נזק לרכוש. אל תנסה להתניע רכב אם אינך בטוח בסוג המצבר ומתח העבודה שלו. **סוללת המכשיר.** יש להחליף את סוללת הליתיום-יון המובנית במוצר רק על ידי היצרן NOCO, יש למחזר את הישנה ולא לזרוק יחד עם פסולת ביתית. אל תנסה להחליף את הסוללה בעצמך ואל תטפל בסוללת ליתיום יון פגומה או דולפת. לעולם אל תשליך סוללה לאשפה ביתית. השלכת סוללות באשפה ביתית אינו חוקי ואינו בריא לסביבה ולך. השלך תמיד סוללות משומשות לפח המחזור הייעודי. אם סוללת המוצר חמה מדי, פולטת ריח, התעוותה, נחתכה או מתנהגת בצורה חריגה, עצור מיד כל שימוש וצור קשר עם חברת NOCO. **טעינת המכשיר.** טענו את המכשיר באמצעות כבל ה-USB-C המצורף, או באמצעות מטען לרכב 12V. חברת NOCO אינה ממליצה על שימוש בכבלי USB-C או מתאמי חשמל של צדדים שלישיים, ואינה אחראית לנזק, פגיעה, ו/או מוות עקב שימוש במוצרי טעינה של צדדים שלישיים. יש להיזהר משימוש במתאמי חשמל באיכות נמוכה, שכן הם יכולים ליצור סיכון חשמלי, חמור שעלול לגרום לנזק ו/או למוותם של אנשים, ולנזקים למכשירים ולרכוש. שימוש בכבלים או מטענים שניזוקו, או טעינה בנוכחות של לחות, עלולים לגרום להלם חשמלי. שימוש במתאמי חשמל גנריים או של יצרן צד שלישי עלול לקצר את משך חי המוצר שלכם ולגרום לתקלות במוצר. NOCO אינה אחראית לבלטיחות השימוש במשתמשים באבזרים או חלקים שלא אושרו על ידי NOCO. בעת שימוש במתאם USB לטעינת המוצר, יש לוודא שהתקע לזרם חילופין הוכנס במלואו למתאם לפני חיבורו לשקע החשמל. מתאמי חשמל עלולים להתחמם בזמן שימוש רגיל בהם, ומגע ממושך שלהם עם העור עלול לגרום לפגיעה. יש להבטיח תמיד אוורור נאות של מתאמי החשמל בזמן השימוש בהם. כדי להאריך את אורך חי המצבר באופן מקסימלי, יש להימנע מטעינת המוצר למשך יותר משבוע בבת אחת, שכן טעינת יתר עלולה לקצר את משך חי המצבר. עם הזמן, המצבר של מוצר שלא נעשה בו שימוש מתפרק, ויהיה צורך לטעון אותו מחדש לפני השימוש. נתקו את המוצר ממקורות חשמל כאשר אינו בשימוש. יש להשתמש במוצר רק למטרות המיועדות. **מכשור רפואי.** המוצר עלול לפלוט שדה אלקטרו-מגנטי. המוצר מכיל רכיבים מגנטיים העלולים להפריע לפעולת קוצבי לב, דפיברילטורים או למכשור רפואי נוסף. השדות האלקטרו-מגנטיים עלולים להפריע לפעילות תקינה של קוצבי הלב או מכשור רפואי אחר. התייעץ עם רופא המשפחה לפני שימוש במידה והנך בעל קוצב לב. אם הינך חושש שהמוצר מפריע למכשיר רפואי הפסק שימוש מייד ופנה לעזרה רפואית. **מגבלה רפואית.** אם הנך בעל מגבלה רפואית העלולה להיות מושפעת על ידי המוצר, כולל אך לא רק: ניתוחים, סחרחורות, כאבי ראש או כאבי עיניים, איבוד הכרה וכו' - התייעץ עם רופא המשפחה לפני השימוש במוצר. השימוש במכשיר בתור פנס בעל פלאשים חזקים עלול לעורר התקפים אפילפטיים, דבר שעלול לגרום לנזק רציני ואף מוות. **אור.** צפייה ישירה בפנס עלולה לגרום נזק קבוע לעיניים. המכשיר כולל פנס בעל הספק גבוה הפולט קרן אור חזקה מאוד. **ניקיון.** כבה את המכשיר לפני כל ניסיון לנקות אותו. נקה ויבש מיד אם המוצר בא במגע עם נוזלים או כל סוג של מזהמים. נקה בעזרת מטלית מיקרו-פיבר 'יבשה'. המנע מרטיבות בכניסות ויציאות של המכשיר. **סביבה נפיצה.** ציית לכלל הוראות הבטיחות וסימני האזהרה. אל תשתמש במוצר בסביבה נפיצה, כולל תחנות דלק או אזורים בהם יש כמות גבוה של אבק, מתכות, או מזהמים אחרים באוויר. **אזורים בעלי סיכון גבוה.** המוצר לא נועד לשימוש באזורים בהם קיים חשש לכשל במוצר העלול להוביל לפגיעה, מוות או נזק סביבתי רב. **הפרעות גלי רדיו.** המוצר תוכנן, נבדק ויוצר על מנת לעמוד בכלל רגולציות הממשלה בכל הנוגע לתדרי רדיו. גלי רדיו מהמכשיר עלולות לגרום להפרעה של מכשירים חשמליים ואף לגרום להם לכשל. **מספר דגם:** GBX155 התקנים אלו עומדים בסעיף 15 של כללי ה-FCC. ההפעלה כפופה לתנאים הבאים: 1. התקן זה עלול לגרום להפרעות מזיקות. 2. התקן זה עלול לחוות הפרעות, לרבות הפרעות הגורמות לפעולות לא רצויות. הערה: ציוד זה נבדק ונמצא תואם למגבלות של התקן הדיגיטלי Class A, בהתאם לחלק 15 של כללי ה-FCC. מגבלות אלה נועדו לספק הגנה סבירה מפני הפרעות סביבה מפרעות סביבה מוציאות מופעל בסביבה מתאימה. ציוד זה עלול לפלוט תדרי רדיו הגורמים להפרעות, במידה ואינו יתופעל בהתאם להוראות ההפעלה. הפעלת המוצר באזורי מגורים עלול לגרום להפרעות תקשורת. במקרה זה יידרש המשתמש לתקן את ההפרעות בעצמו וישא בהוצאות על כל נזק שיגרם.

אזהרות בטיחות חשובות

זהירות:

מצב ידני מנטרל את כל אמצעי הבטיחות. שימוש לא נאות ו/או בניגוד לשימוש המומלץ על ידינו עלול לגרום לפציעה או למוות, ויבטל את האחריות. סכנת אש, פיצוץ וכוויות. אסור לפרק, לרסק, לחמם לטמפרטורה של מעל ל-140°F (60°C) או לשרוף. המכשיר מיועד לשימוש זמני בחוץ, ויש לגלות זהירות סבירה בעת הפעלת המכשיר בתנאי רטיבות.

אזהרה:

אין לבצע טעינת יתר של המצבר הפנימי. ראו את חוברת ההנחיות. אין לעשן, להדליק גפרור או לגרום להיווצרות ניצוצות בסמוך לבית המצבר. יש לטעון את המצבר הפנימי באזור מאוורר היטב, ולא בזמן הפעלת המכשיר.

זהירות:

סכנת פציעה לבני אדם. אין להשתמש במוצר זה אם כבל החשמל או כבלי המצבר ניזוקו בכל דרך שהיא. המכשיר אינו מיועד לשימוש במעבדת תיקון מסחרית. המכשיר מיועד לאחסון במקום מקורה כאשר אינו בשימוש. אין לאחסן או להשאיר את המכשיר בחוץ כאשר אינו בשימוש.

הצעה 65. חלקים מן הסוללה עלולים להכיל כימיקלים, כולל עופרת. חומרים אלה ידועים כמסרטנים ועלולים לגרום למומים מולדים ולנזק במערכת הרבייה. **אזהרה למשתמש.** השתמש במוצר ליעודו בלבד. ודא כי יש אדם נוסף בטווח קריאה ממך ושהוא יכול לבוא לעזרתך במקרה חירום. ודא אספקת מים נקיים וסבון בקרבת מקום במקרה של פגיעה מחומצת סוללה. לבש משקפי מגן וביגוד מגן תוך כדי העבודה. יש לשטוף ידיים תמיד לאחר מגע עם סוללות וחומרים קשורים. אין לעבוד עם כלי עבודה מתכתיים או ללבוש חפצים מתכתיים בעת העבודה עם סוללות, לרבות כלי עבודה, שעונים או תכשיטים. אם המתכת באה במגע עם סוללה היא עלולה לגרום לקצר חשמלי שיביא להתחשמלות, שריפה או פיצוץ אשר עלול לגרום לפציעה, למוות או לנזק לרכוש. **שימוש על ידי קטינים.** אם המוצר נקנה על ידי אדם בוגר לשימוש של קטין, על הרוכש המבוגר האחריות לספק הוראות מפורטות ואזהרות השימוש לקטין לפני השימוש. האחריות לעשות זאת היא באחריות הבלעדית של «הרוכש», אשר מסכים לשיפוי מלא של חברת NOCO בעת שימוש בלתי מכוון או שימוש לא תקין על ידי קטין. **סכנת חנק.** חלק מהרכיבים יכולים לגרום לסכנת חנק בקרב ילדים בעת בליעתם. אל תשאיר ילדים ללא השגחה בקרבת המוצר או כל אחד מחלקיו. מוצר זה אינו משחק. **טיפול במוצר.** טפל במוצר זה בזהירות. המוצר עלול להיזק בעת פגיעה. אל תשתמש במוצר פגום, כולל אך לא רק, סדקים או פגמים בכבלים, אל תשתמש במוצר עם כבל מתח פגום. נזולים עלולים להזיק למוצר, אל תפעיל את המוצר או כל אחד מרכיביו החשמליים בקרבת נזלים. שמור והשתמש במוצר במקום מוצל ויבש. אל תשתמש במוצר אם הוא רטוב. אם המוצר פועל ולפתע נרטב, יש לנתק אותו ולהפסיק את עבודתו. אל תפסיק את עבודתו על ידי משיכת הכבלים, אלא על ידי ניתוקם בצורה מבוקרת וזהירה. זהירות: משטח חם, המתן עד שהיחידה תתקרר לפני הטיפול. **שינויים.** אין לשנות, לפרק או לתקן כל חלק של המוצר. פירוק המוצר עלול לגרום לפציעה, מוות או נזק לרכוש. אם המוצר נפגם, נתקל או בא במגע עם נזלים, הפסק את השימוש, פנה אל חברת NOCO. כל שינוי במוצר יבטל את תוקף האחריות. **אביזרים נלווים.** מוצר זה מאושר לשימוש רק עם אביזרים מקוריים. NOCO אינה אחראית לבטיחות המשתמש או לנזק בעת שימוש באביזרים שאינם מאושרים על ידי חברתנו. **מיקום.** המגע מוגע בין המוצר לבין חומצת המצבר. אל תפעיל את המוצר באזור סגור או באזור עם אוורור מוגבל. אל תניח מצבר על גבי המוצר. סדר את הכבלים כך שלא יגרם נזק במקרה של חלקים נעים (לרבות מכסי מנוע ודלתות), חלקי מנוע נעים (כולל להבי מאוורר, חגורות וגלגלות), או כל דבר שעלול להוות סכנה ולגרום לפציעה או למוות. **טמפרטורת עבודה.** מוצר זה תוכנן לעבוד כאשר טמפרטורת הסביבה נעה בין (-20C) ל- (+50C). אל תפעיל

NOCO BOOST[®] X[™]

GBX155

מדריך למשתמש ואחריות

אזהרה 

עברית

קרא וודא הבנה לכלל המידע בנושא בטיחות לפני שימוש במוצר זה. שוק חשמלי, פיצוץ או שריפה עלולים להתרחש במידה והוראות הבטיחות לא ייושמו כנדרש, ועלולים לגרום לפציעות קשות, מוות או נזק לרכוש.



שוק חשמלי. המוצר הינו מכשיר חשמלי שיכול לחשמל ולגרום לנזק כבד למשתמש ולסביבתו. אל תחתוך כבלי חשמל. הרחק ממים ודאג שהמכשיר לא ירטב.



פיצוץ. סוללות לא מבוקרות, לא מתאימות או פגומות עלולות להתפוצץ בשימוש עם מכשיר זה. אל תשאיר את המכשיר לבד בעת השימוש. אל תנסה להתניע מצבר קפוא או פגום. השתמש במכשיר להתניע ולהטעין רק במתח המומלץ לשימוש. השתמש במקום מאוורר בלבד.



שריפה. המוצר הינו מכשיר חשמלי הפולט חום ומסוגל לגרום לכוויות. אל תכסה את המוצר בעת השימוש. אל תעשן ואל תקרב ניצוצות חשמליים למוצר בעת השימוש. הרחק את המוצר ממקורות נפיצים ובעירים כגון דלקים וכו'.



פגיעה בעיניים. השתמש במשקפי מגן בזמן הפעלת המוצר. סוללות יכולות להתפוצץ ולהעיף רסיסים. חומצה הנמצאת בסוללות יכולה לגרום לגירוי בעיניים ובעור. במקרה של מגע עם העיניים או העור, שטוף את האזור הפגוע עם מים זורמים נקיים ופנה ליעוץ רפואי בנושא מיד.



גזים נפיצים. עבודה באזור עם חומרי עופרת-חומצה הינה מסוכנת. סוללות מייצרות גזים נפיצים בזמן עבודה רגילה. על מנת להפחית סיכון של פיצוץ מצבר, פעל בהתאם לכלל הוראות הבטיחות של המכשיר ושל המצבר אותו הינך מנסה להתניע, או של יצרן כל רכיב שהו אותו בכוונתך להטעין. סקור את כלל סימני האזהרה של מוצר זה ושל מקור הטעינה.



למידע נוסף ותמיכה בקר
באתרנו:

www.no.co/support

بصرف النظر عما سبق، يعتبر هذا الضمان باطلاً ولا يسري على المنتجات التي: (أ) يُساء استخدامها، أو يُساء مناولتها، بما يخضع لإساءة الاستخدام أو الإهمال في المناولة، أو الحوادث، أو التخزين غير الصحيح، أو التشغيل تحت ظروف الجهد الشديد، أو درجة الحرارة، أو الصدمات، أو الاهتزازات بما يتجاوز توصيات NOCO للاستخدام الآمن والفعال؛ (ب) التركيب، أو التشغيل، أو الصيانة على نحو غير صحيح؛ (ج) عند إجراء أي تعديل بدون موافقة كتابية صريحة من NOCO؛ (د) عند تفكيك الجهاز، أو تعديله، أو إصلاحه من خلال أي شخص بخلاف NOCO؛ (هـ) عند الإبلاغ عن الأعطال بعد فترة الضمان.

لا يُغطي هذا الضمان: (1) التلف والتآكل العادي؛ (2) الضرر الشكلي الجمالي الذي لا يؤثر على الوظيفة؛ أو (3) المنتجات التي يكون الرقم التسلسلي من NOCO عليها مفقوداً، أو مُعدلاً، أو تالفًا.

شروط الضمان

تتطبق هذه الشروط فقط على المنتج أثناء فترة الضمان. يعتبر الضمان باطلاً إما بانقضاء الوقت من تاريخ الشراء (الوقت المنقضي من تاريخ الرقم التسلسلي إذا لم يكن هناك وثيقة لإثبات تاريخ الشراء) أو من الشروط المدرجة سابقاً في هذه الوثيقة. يتم إعادة المنتج مع الوثائق المناسبة.

مع وجود إيصال:

عام واحد (1): بدون رسوم. مع وثيقة إثبات الشراء، يبدأ الضمان من تاريخ الشراء.

مع عدم وجود إيصال:

عام واحد (1): بدون رسوم. مع عدم وجود وثيقة إثبات الشراء، يبدأ الضمان من الرقم التسلسلي للجهاز.

نوصي بتسجيل منتج NOCO لتحميل إثبات الشراء ولتمديد تواريخ الضمان الفعالة. يمكنك تسجيل منتج NOCO الخاص بك عبر الإنترنت على no.co/register. إذا كان لديك أية أسئلة فيما يتعلق بالضمان أو المنتج، يمكنك الاتصال بمركز دعم NOCO (البريد الإلكتروني ورقم الهاتف أعلاه) أو مُراسلتنا على العنوان: The NOCO Company, at 30339 Diamond Parkway, #102, Glenwillow, OH 44139 USA

المواصفات الفنية

البطارية الداخلية: 99Wh الليثيوم أيون	USB-C (خرج): 5V 3A/9V 3A/12V 3A/15V 3A/20V 3A
تصنيف ذروة التيار: 4250A	منفذ USB (خرج): 5 فولت تيار مستمر 2.1 أمبير حد أقصى / 10 وات حد أقصى
درجة حرارة التشغيل: -20 درجة مئوية إلى +50 درجة مئوية	حماية للمبيت: IP65 (واط / منافذ مغلقة)
درجة حرارة الشحن: 0 درجة مئوية إلى +40 درجة مئوية	التبريد: الحمل الحراري الطبيعي
درجة حرارة التخزين: -20 درجة مئوية إلى +50 درجة مئوية (متوسط درجة الحرارة)	الأبعاد (الطول × العرض × الارتفاع): 6.9 × 16.3 × 30.6 سنتيمترات
USB-C (إدخال): 5V 1.5A/9V 3A/12V 3A/15V 3A/20V 3A	الوزن: 2.6 كيلومترات (5.82 رطل)

يحظى نوكو جينيوس نوكو بضمان محدود لمدة سنة (1) واحدة.

تتعهد شركة نوكو أن منتجاتها («المنتج») خالية من العيوب من حيث المواد والتصنيع لمدة سنة (1) واحدة اعتباراً من تاريخ الشراء («فترة الضمان»). وبالنسبة للعيوب التي يُبلغ عنها أثناء فترة الضمان، فإن شركة نوكو سوف تقوم، حسب تقديرها ومع مراعاة عدم الإخلال بتحليل الدعم الفني بها، إما بإصلاح المنتجات المعيبة أو استبدالها. وتكون قطع الغيار والمنتجات جديدة أو مستعملة بحالة تسمح بالخدمة، ويمكن مقارنتها من حيث الوظيفة والأداء بالقطعة الأصلية ومكفولة طوال باقي فترة الضمان الأصلية.

وتقتصر مسؤولية نوكو أدائها على الاستبدال أو الإصلاح، إلى أقصى حد يسمح به القانون المعمول به، وبأي حال من الأحوال، لن تتحمل نوكو لأي مشتري للمنتج أو طرف ثالث المسؤولية عن أي أضرار لاحقة أو عرضية أو غير مباشرة أو خاصة أو عقابية، بما في ذلك على سبيل المثال لا الحصر، أضرار خسارة الأرباح التجارية أو إصابات الأفراد، المرتبطة بأي شكل بالمنتج مهما كان السبب، حتى ولو كانت نوكو على علم باحتمال وقوع مثل هذه الأضرار. تحل هذه الضمانات الواردة هنا محل جميع الضمانات الأخرى، صريحة كانت أم ضمنية، بما في ذلك على سبيل المثال لا الحصر، الضمانات الضمنية الخاصة بصلاحية العرض في السوق واللياقة لغرض معين وتلك الناجمة عن دورة التعامل أو الاستخدام أو الممارسة التجارية. في حالة فرض أي قوانين مطبقة لضمانات أو شروط أو التزامات لا يمكن استبعادها أو تعديلها، فإن هذه الفقرة تنطبق على أكبر حد مسموح به بموجب هذه القوانين.

هذا الضمان مُعد حصرياً لصالح المشتري الأصلي للجهاز من NOCO أو من وكيل أو موزع NOCO المعتمد ولا يجوز نقله أو إعادة تعيينه. للموافقة على مطالبة الضمان، على المشتري: (1) طلب والحصول على رقم تصريح إعادة البضائع («RMA») ومعلومات موقع إعادة («موقع إعادة») من مركز دعم NOCO من خلال المراسلة عبر البريد الإلكتروني مع support@no.co أو من خلال الاتصال بهاتف رقم 1.800.456.6626؛ و (2) إرسال المنتج، بما يشمل رقم RMA والإيصال إلى موقع إعادة. لا تقم بإرسال المنتج بدون الحصول أولاً على تصريح RMA من مركز دعم NOCO.

المشتري الأصلي هو المسؤول (ويجب عليه سداد) جميع تكاليف التغليف والنقل لشحن المنتجات لخدمة الضمان.

دليل حل المشكلات

الخطأ	السبب/الحل
 أحمر خالص	كشف انعكاس الأقطاب / قم بعكس توصيلات البطارية. تم كشف تماس كهربي على مشابك البطارية. / قم بإزالة جميع الأحمال، وأعد توصيل المشابك بالبطارية.
وميض واحد (1)	تم اكتشاف الجهد العالي في المشابك (يتم توصيل GBX155 بنظام جهد أكبر من 12 فولت ، مثل 24 فولت).
وميض مزدوج (2)	تم اكتشاف الجهد العالي في المشابك (يتم توصيل GBX155 بنظام جهد أكبر من 12 فولت ، مثل 24 فولت).
 وميض ثلاثي (3)	كشف تلف خلية البطارية. / عند تلف خلية البطارية الداخلية أثناء الشحن
رباعي (4) فلاش	خطأ مهلة الشحن (على سبيل المثال ، كان GBX155 قيد الشحن الجماعي لفترة طويلة جدًا).
سداسي (6) فلاش	تم اكتشاف الشحن الخلفي في GBX155 من خلال المشابك أثناء وجوده في وضع التعزيز (أي أن GBX155 في وضع التجاوز اليدوي ثم متصل بنظام أكبر من 12 فولت ، مثل 24 فولت).
 Hot LED (مؤشر LED بالسخونة) ثابت	تعمل الوحدة بكامل طاقتها، لكنها تقترب من الحد الأعلى لدرجة الحرارة. / اترك الوحدة حتى تبرد.
Hot LED (مؤشر LED بالسخونة) يومض	الوحدة ساخنة للغاية بحيث لا يمكن بدء التشغيل ، ولا يتوفر سوى المصباح في هذه الحالة. / اترك الوحدة لتبرد.
 Cold LED (مؤشر LED بالبرودة): ثابت	تعمل الوحدة بكامل طاقتها، لكنها تقترب من الحد الأقل لدرجة الحرارة. / اترك الوحدة حتى تُحمى.
Cold LED (مؤشر LED بالبرودة): يومض	الوحدة باردة جدًا بحيث يتعذر بدء تشغيلها ، يتوفر فقط المصباح في هذه الحالة / اسمح للوحدة بالتسخين.
 وميض بالأحمر	في حالة شحن الوحدة ، تحقق من الكبل أو الشاحن بحثًا عن التلف / في حالة شحن جهاز USB-C ، تحقق من الكبل أو الجهاز بحثًا عن التلف / إذا استمرت المشكلة ، فاتصل بدعم NOCO.
أحمر خالص	الشاحن المتصل غير متوافق. / افصل كابل USB ، قم بإيقاف تشغيل / تشغيل الوحدة ، استخدم شاحنًا مختلفًا.

1. مؤشر LED الخاص بالطاقة يضيء باللون الأبيض عندما تكون الوحدة في «وضع التشغيل». سوف يضيء باللون البرتقالي بعد العد التنازلي لمهلة 60 ثانية حتى تتم إزالة المشابك من بطارية السيارة أو يتم تدوير طاقة GBX155 «إيقاف التشغيل» وإعادة التشغيل مرة أخرى.
2. زر التشغيل اضغط لتشغيل الوحدة «تشغيل» و «إيقاف تشغيل» أو إعادة تشغيل التعزيز بعد مهلة 60 ثانية.
3. مصباح LED لخطأ انعكاس القطب يضيء بالأحمر إذا تم كشف انعكاس الأقطاب.
4. Cold LED (مؤشر LED بالبرودة) سيضيء بشكل مستمر أو يومض بالأزرق عندما تكون درجة الحرارة الداخلية منخفضة جدًا.
5. Hot LED (مؤشر LED بالسخونة) سيضيء بشكل مستمر أو يومض بالأحمر عندما تكون درجة الحرارة الداخلية مرتفعة جدًا.
6. مؤشر LED الخاص بالخطأ يومض «تشغيل» و «إيقاف» في تسلسلات مختلفة (من 1 إلى 6 ومضات) لنقل حالات الخطأ.
7. مستوى البطارية الداخلية يشير إلى مستوى شحن البطارية الداخلية.
8. زر وضع الضوء يقوم هذا الزر بتبديل ضوء مؤشر LED فائق السطوع بين سبعة 7 أوضاع من الإضاءة: 100% < 50% < 10% < خطر < وميض < إضاءة دوّارة < إيقاف التشغيل
9. مؤشر LED الخاص بالتعزيز يضيء باللون الأبيض عندما يكون وضع «التعزيز» فعالاً. إذا تم توصيل الوحدة بالبطارية على نحو صحيح، فسيتم اكتشاف البطارية المتصلة بواسطة وحدة GBX155 تلقائيًا والانتقال إلى وضع التعزيز (يومض مؤشر LED باللون الأبيض عندما تصبح ميزة التجاوز اليدوي فعالة).
10. زر التجاوز اليدوي هذا الوضع، ادفع هذا الزر مع الاستمرار لمدة ثلاث (3) ثوانٍ. تحذير: سيتم تعطيل حماية السلامة وفرض التعزيز اليدوي لوضع «التشغيل». للاستخدام فقط عندما يكون جهد البطارية منخفضًا جدًا بحيث يتعذر اكتشافه.
11. مصباح LED للشحن السريع يضيء بالأبيض عندما يكون الشحن السريع فعالاً. يتحول مؤشر LED للشحن السريع إلى اللون الأحمر (ثابت / يومض) عند وجود خطأ.

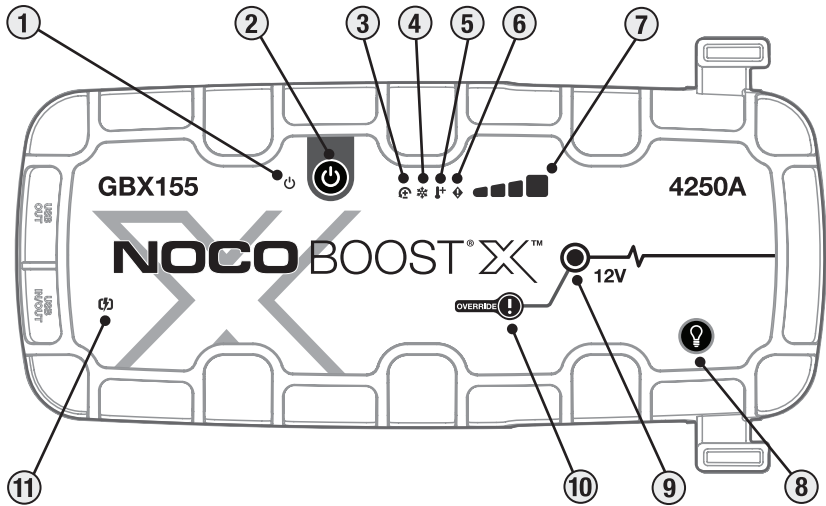

حدد الأقطاب الصحيحة لأطراف البطارية على البطارية. عادة ما يتم تحديد أطراف البطارية الموجبة بهذه الأحرف أو الرموز (+, POS, P). وعادة ما يتم تحديد أطراف البطارية السالبة بهذه الأحرف أو الرموز (-, NEG, N). لا تتم بإعداد أي توصيلات بالمركبن، أو خطوط الوقود، أو الأجزاء المعدنية الرقيقة. التعليمات أدناه خاصة بنظام التاريض السلبى (الأكثر شيوعاً). إذا كانت مركبتك مزودة بنظام أرضي موجب (غير شائع)، عليك الرجوع إلى دليل المركبة للاطلاع على تعليمات قفزة البدء المناسبة.

1. قم بتوصيل مشبك البطارية الموجب (الأحمر) إلى طرف البطارية الموجب (+, POS, P) ومشبك البطارية السالب (الأسود) إلى طرف البطارية السالب (-, NEG, N) أو شاسية المركبة.

الخطوة الثالثة: بدء التشغيل الانتقالي.

1. تأكد من إيقاف تشغيل جميع أحمال الطاقة بالمركبة (الأضواء الأمامية، والراديو، ومكيف الهواء، وما إلى ذلك) قبل بدء التشغيل السريع للمركبة.
2. اضغط على زر الطاقة لبدء قفزة بدء التشغيل، وستومض جميع مصابيح LED مرة واحدة. إذا كنت متصلاً بالبطارية على النحو المناسب، سيومض مصباح LED الأبيض للتعزيز وستتبعه مصابيح LED لشحن البطارية. سيبدأ عد تنازلي لمدة 60 ثانية بمجرد كشف وجود البطارية.
3. حاول بدء تشغيل المركبة. معظم المركبات ستبدأ التشغيل على الفور. إذا لم تبدأ المركبة في التشغيل على الفور، انتظر لمدة 30-20 ثانية وحاول مرة أخرى. بعد 60 ثانية ستنتهي المهلة، ويجب إيقاف تشغيل الوحدة، ثم إعادة تشغيلها مرة أخرى، لبدء تتابع قفزة بدء تشغيل جديدة. لا تحاول ما يزيد على خمسة (5) محاولات قفزة بدء في خلال فترة خمسة عشر (15) دقيقة. اسمح لجهاز GBX155 بالراحة لمدة خمسة عشر (15) دقيقة قبل محاولة قفزة بدء المركبة مرة أخرى.
4. بمجرد بدء تشغيل المركبة، عليك إيقاف تشغيل الوحدة، وفصل مشابك البطارية، وإزالة جهاز GBX155.

مهلة 60 ثانية.

سيبدأ عد تنازلي لمدة 60 ثانية بمجرد كشف وجود البطارية. بعد انقضاء مهلة 60 ثانية، سيتم تعطيل وظيفة قفزة البدء. سيتوقف مصباح التعزيز LED وستشير مصابيح LED لشحن البطارية الداخلي إلى مستوى الشحن الحالي للوحدة. لإعادة تشغيل وظيفة قفزة البدء، اضغط على زر الطاقة لإيقاف تشغيل الوحدة. اضغط على زر الطاقة مرة أخرى لتشغيل الوحدة وإعادة تشغيل وظيفة قفزة البدء.

تنبيه.

تم تعطيل مهلة 60 ثانية أثناء استخدام وضع التخطي اليدوي. ستستمر الطاقة في التزويد أثناء ما يكون التخطي اليدوي نشطاً. لتعظيم عدد قفزات البدء، يوصى بإيقاف وحدة المعزز بمجرد بدء تشغيل المركبة.

البطاريات منخفضة الجهد والتجاوز اليدوي

تم تصميم وحدة GBX155 لبدء تشغيل البطاريات التي تعمل بالحمض والرصاص بجهد 12 فولت حتى 3 فولت. فإذا كان جهد بطارياتك أقل من 3 فولت، فسيتحول مؤشر LED الخاص بالتعزيز إلى وضع «إيقاف التشغيل». ويشير هذا إلى عدم إمكان وحدة GBX155 من اكتشاف البطارية. وإذا كان يتعين عليك بدء تشغيل بطارية بجهد أقل من 3 فولت انتقاليًا، فهناك ميزة تتجاوز يدوي، تسمح لك بفرض وضع «التشغيل» على وظيفة بدء التشغيل الانتقالي.

تنبيه.

عليك توخي الحرص الشديد عند استخدام هذا الوضع. لا يُستخدم هذا الوضع إلا مع البطاريات التي تعمل بالحمض والرصاص ويبلغ جهدها 12 فولت فقط. يتم تعطيل كل من الميزة المضادة للشرر وميزة الحماية من القطبية العكسية. انتبه جيدًا لقطبية البطارية قبل استخدام هذا الوضع. يُحظر السماح لقوامط البطارية الموجبة والسالبة بالتلامس مع بعضها البعض لأن المنتج سوف يولد شرر. ويستخدم هذا الوضع تيار مرتفع جدًا (يصل إلى 4250 أمبير) مما قد يؤدي إلى حدوث شرر وحرارة مرتفعة إذا لم يُستخدم على نحو صحيح. فإذا كنت غير متأكد من أنه يتعين عليك استخدام هذا الوضع، يُحظر محاولة استخدامه، وأطلب المساعدة المهنية.

كيفية الاستخدام

الخطوة الأولى: اشحن وحدة GBX155.

يأتي جهاز GBX155 مشحونًا جزئيًا عند فتح الصندوق الخاص به، ويحتاج للشحن الكامل قبل الاستخدام. قم بتوصيل جهاز GBX155 باستخدام كابل الشحن من النوع USB-C أو شاحن السيارة 12 فولت إلى منفذ إدخال/إخراج USB-C. يُمكن إعادة شحنه من أي منفذ USB، مثل محول AC، أو شاحن سيارة، أو جهاز لايتوب، أو خلاف ذلك. يعمل منفذ إدخال/إخراج كابلات USB-C تقنية توصيل الطاقة 3.0 القادرة على استقبال/توصيل ما يصل إلى 60 وات. سيختلف وقت إعادة شحن جهاز GBX155 بناءً على مستوى التفريغ ومصدر الطاقة المستخدم. قد تختلف النتائج الفعلية بسبب حالة البطارية.

عند إعادة الشحن، يُشار إلى مستوى شحن البطارية الداخلية بواسطة مؤشرات LED الخاصة بمستويات الشحن. ستومض مؤشرات LED ببطء على «On» (تشغيل) و«Off» (إيقاف تشغيل) وتصبح صلبة إلى حين شحن جميع مؤشرات LED الأربعة الخاصة بمستويات الشحن. عندما تكون البطارية ممثلة بالكامل، سوف يُضيء مؤشر LED الأخضر بشكل ثابت، وسيتم «إيقاف تشغيل» مؤشرات LED الخاصة بمستويات الشحن 25%، و50%، و75%. ومن وقت لآخر، سينبض مؤشر LED الأخضر 100% مشيرًا إلى حدوث شحن الصيانة.

الشحن السريع.

جهاز GBX155 مجهز بتقنية الشحن السريع التي تسمح له بإعادة الشحن بمعدل يصل إلى 60 وات. الشاحن المتوافق، قادر على تقنية توصيل الطاقة 3.0 بقدرة 60 وات من خلال كابل USB-C، وهي المطلوبة للاستغلال الكامل لهذه الخاصية. سيضيء مصباح LED الشحن السريع عند تجاوز معدل الشحن 15 وات، مما يُشير إلى أن تقنية توصيل الطاقة USB Power Delivery 3.0 فعالة.

شاحن السيارات.

الطريقة الأكثر فعالية لشحن GBX155 هي استخدام شاحن السيارات NOCO (غير مضمن). ملاحظة: يجب أن تكون السيارة قيد التشغيل / التشغيل حتى يتسنى للشاحن التلقائي شحن الوحدة بسرعة.

مصدر الطاقة.

عند شحن أجهزة USB، من المهم تشغيل وحدة GBX155 أولاً ثم توصيل جهاز USB قيد الشحن. ملاحظة: إذا لم يتم تشغيل وحدة GBX155 أولاً، فسوف تستنزف الطاقة من جهاز USB إذا كان متوافقًا مع DRP. لشحن GBX155 بجهاز متوافق مع DRP (مثل الهاتف والكمبيوتر المحمول وبنك الطاقة) تأكد من إيقاف تشغيل GBX155 قبل إجراء اتصال كبل بين GBX155 وجهاز DRP.

الخطوة الثانية: التوصيل بالبطارية.

عليك قراءة وفهم دليل مالك المركبة بشأن التنذير الوقائية المحددة والطرق الموصى بها لقفزة بداية تشغيل المركبة. تأكد من تحديد جهد وكيميائية البطارية من خلال الرجوع إلى دليل مالك البطارية قبل استخدام هذا المنتج. جهاز GBX155 لقفزة بداية التشغيل يحتاج إلى بطاريات الرصاص الحمضية بقدرة 12 فولت فقط. قبل توصيل البطارية، تحقق من وجود بطارية رصاص حمضية بقدرة 12 فولت. جهاز GBX155 غير مناسب لأي نوع آخر من البطاريات.

تصنيف الشاحن	وقت إعادة الشحن
2.5W	64h
5W	32h
10W	16h

مستوى البطارية الداخلية

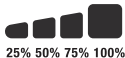

الشحن السريع

تصنيف الشاحن	وقت إعادة الشحن
60W	2.7h

شاحن السيارات.

تصنيف الشاحن	وقت إعادة الشحن
60W	2.7h

خزن منتجك على أسطح مستوية وأمنة لكي لا يكون عرضة للسقوط. خُزن المنتج في مكان جاف. درجة حرارة التخزين هي 20 إلى 50 درجة مئوية (متوسط درجة الحرارة). لا تتجاوز 80 درجة مئوية تحت أي ظرف. **التوافق.** المنتج متوافق فقط مع بطاريات الرصاص الحمضية ذات جهد 12 فولت فقط. لا تحاول استخدام المنتج مع أي نوع آخر من البطاريات. فسخن مواد كيميائية أخرى للبطارية عن طريقة بطارية أخرى من الممكن أن ينتج عنه إصابة أو وفاة أو ضرر بالممتلكات. اتصل بالشركة المصنعة للبطارية قبل محاولة شحنها عن طريق بطارية أخرى. لا تشحن البطارية عن طريق بطارية أخرى إذا كنت غير متأكد من المادة الكيميائية المحددة أو الجهد الكهربائي للبطارية. **البطارية.** يتعين استبدال بطارية الليثيوم أيون المدمجة في المنتج من قبل شركة نوكو فقط ويجب إعادة تدويرها أو التخلص منها بشكل منفصل عن المخلفات المنزلية. لا تحاول استبدال البطارية بنفسك ولا تتعامل مع بطارية ليثيوم أيون تالفة أو مسربة. لا تتخلص من البطارية أبدًا في المخلفات المنزلية. التخلص من البطاريات في المخلفات المنزلية أمر غير قانوني بموجب القوانين واللوائح المحلية والفيدرالية المعنية بالبيئة. احرص دائماً على أخذ البطاريات المستعملة إلى مركز تدوير البطاريات المحلي. إذا كان منتج البطارية سائلاً بصورة مبالغ فيها أو يُصدر رائحة أو مشوهاً أو مقطوعاً أو به حادٍ غير طبيعي ظاهر، توقف فوراً عن استخدامه واتصل بشركة نوكو. **شحن البطارية.** قم بشحن الجهاز باستخدام كابل الشحن USB-C أو شاحن السيارة 12 فولت المُرَقَف. لا توصي NOCO باستخدام كابلات USB-C أو محولات الطاقة من أطراف ثالثة وهي غير مسؤولة عن أي تلف، أو إصابة، أو/أو وفاة أثناء استخدام منتجات الشحن من الأطراف الثالثة. عليك توخي الحذر عند استخدام محولات الطاقة منخفضة الجودة، حيث أنها قد تمثل خطر الصعق الكهربائي الذي قد ينتج عنه إصابة أو/أو الوفاة للشخص، أو تلف الجهاز أو الممتلكات. استخدام الكابلات أو الشواحن التالفة، أو الشحن في بيئة رطبة أو مبللة، قد ينتج عنه الصعق الكهربائي. استخدام محولات الطاقة العامة أو من الأطراف الثالثة قد يؤدي إلى تقصير عمر جهازك وقد يتسبب في عطل بالجهاز. لا تتحمل NOCO أي مسؤولية تجاه سلامة المستخدم عند استخدام الإكسسوارات أو المستلزمات غير المعتمدة من NOCO. عند استخدام محولات طاقة USB لشحن الجهاز، تأكد من أن مقبس التيار AC متصل بالكامل في المحول قبل توصيل القابس في منفذ التيار. قد تصبح محولات الطاقة دافئة أثناء الاستخدام العادي، وقد يؤدي التلامس المطول إلى إصابة للجسد. عليك دائماً السماح بمساحة تهوية كافية حول محولات الطاقة عند استخدامها. ولضمان أقصى فترة حياة للبطارية، عليك تجنب شحن جهازك لما يزيد على أسبوع في المرة الواحدة، حيث أن الشحن الزائد قد يؤدي إلى تقصير عمر البطارية. مرور الوقت قد يتم تفريغ شحنة الأجهزة غير المستخدمة وقد تحتاج لإعادة الشحن قبل الاستخدام. عليك فصل الجهاز من مصادر الطاقة عند عدم الاستخدام. عليك عدم استخدام الجهاز سوى للأغراض المخصص لها فقط. **الأجهزة الطبية.** قد يُصدر المنتج مجالات كهرومغناطيسية. يحتوي المنتج على مكونات مغناطيسية والتي قد تتداخل مع مزيلات الرجفان أو أي أجهزة طبية أخرى. قد تتداخل هذه المجالات الكهرومغناطيسية مع الناظمات أو أي أجهزة طبية أخرى. استشر طبيبك قبل الاستخدام إذا كان لديك أي أجهزة طبية من بينها الناظمات. إذا شككت في أن المنتج يتداخل مع جهاز طبي، توقف عن استخدام المنتج على الفور واستشر طبيبك. **الحالات الطبية.** إذا كنت تعاني من حالة طبية تعتقد أنها قد تتأثر بالمنتج، ويشمل ذلك على سبيل المثال لا الحصر، النوبات أو فقدان الوعي أو الإجهاد البصري أو الصداع، استشر طبيبك قبل استخدام المنتج. يحتوي استخدام الطاقة على مخاطر حساسية خفيفة. قد يسبب استخدام الضوء في وضع Strobe نوبات للأشخاص الذين يعانون من صرع الحساسية للضوء، الذي قد ينتج عنه إصابة خطيرة أو وفاة. **خفة الوزن.** قد يتسبب إحدائق النظر في الضوء الوامضي في إصابة مستدبة في العين. المنتج مزود بمصباح مركز مسبقاً بتقنية LED يُصدر شعاعاً قوياً في أعلى الإعدادات. **التنظيف.** أفضل الطاقة قبل المنتج قبل محاولة إجراء أية صيانة أو تنظيف. نظف وجفف المنتج على الفور إذا تلامس مع سائل أو أي نوع من الملوثات. استخدام قطعة قماش ناعمة وخالية من الكتان (الألياف الدقيقة). تجنب دخول الرطوبة في الفتحات. **أجواء التفجيريات.** اتبع كافة الإشارات التحذيرية والتعليمات. لا تشغل المنتج في أية منطقة بها جو تفجيري محتمل، ويشمل ذلك مناطق تزويد الوقود أو المناطق التي تحتوي على مواد كيميائية أو جسيمات مثل الحبوب أو الغبار أو مساحيق المعادن. **الأنشطة عالية الخطورة.** هذا المنتج غير مخصص للاستخدام في الحالات التي قد يؤدي فيها عطل الجهاز إلى الإصابة أو الوفاة أو الضرر البيئي الشديد. **تداخل الترددات اللاسلكية.** تم تصميم المنتج واختباره وتصنيعه ليُطابق اللوائح التي تحكم انبعاثات الترددات اللاسلكية. ومن شأن تلك الانبعاثات الواردة من المنتج أن تؤثر تأثيراً سلبياً على تشغيل المعدات الإلكترونية الأخرى، مما يتسبب في تعطلها. **رقم الطراز: GBX155** يتوافق هذا الجهاز مع الجزء رقم 15 من قواعد لجنة الاتصالات الفيدرالية (FCC). يخضع التشغيل للشترطين التاليين: (1) لا يجوز أن يتسبب هذا الجهاز في حدوث تشويش ضار، و(2) يجب أن يقبل الجهاز أي تشويش يتلقاه بما في ذلك التشويش الذي قد يتسبب بحدوث تشغيل غير مرغوب فيه. ملاحظة: تم اختبار هذا الجهاز وثبتت توافقه مع حدود الأجهزة الرقمية من الفئة ب طبقاً للجزء 15 من قواعد لجنة الاتصالات الفيدرالية (FCC). وقد تم وضع هذه الحدود لتوفير حماية ملائمة ضد التداخل عند تشغيل المعدات في بيئة تجارية. هذا الجهاز يولد ويستخدم ويمكن أن يشع طاقة تردد لاسلكية، وإذا لم يتم تركيبه واستخدامه وفقاً لدليل التعليمات، فقد يؤدي إلى حدوث تشويش ضار بالاتصالات اللاسلكية. ومن المرجح أن يتسبب تشغيل هذا الجهاز في منطقة سكنية في حدوث تداخل ضار وفي هذه الحالة سيطلب من المستخدم تصحيح هذا التداخل على حسابه الخاص.

تحذيرات السلامة الهامة

تنبيه:

الوضع اليدوي يُعطل جميع تدابير السلامة. عند استخدامه على نحو غير مناسب و/أو عكس الاستخدام الموصى به من طرفنا، قد ينتج عنه إصابة أو وفاة وسيؤدي إلى إبطال الضمان. وقد يتسبب في حدوث حريق، أو انفجار، أو حروق. لا تقم بفك الجهاز، أو تحطيمه، أو تسخينه إلى درجة حرارة أعلى من 60 درجة مئوية (140 درجة فهرنهايت) أو حرقه. هذا الجهاز مُعد للاستخدام المؤقت خارج المباني في الأماكن المفتوحة ويجب توخي الحذر البالغ عند استخدام هذا الجهاز في البيئة الرطبة والمبتلة.

تحذير:

لا تقم بالشحن الزائد للبطارية الداخلية. أنظر دليل التعليمات. ممنوع التدخين، أو إشعال عود ثقاب، أو التسبب في إحداث شرارة بالقرب من حزمة الطاقة. لا تقم بشحن البطارية الداخلية سوى في منطقة جيدة التهوية وعندما لا يكون الجهاز قيد الاستخدام.

تنبيه:

خطر الإصابة للأشخاص. لا تستخدم هذا المنتج إذا كان كابل الطاقة أو كابلات البطارية تالفة بأي طريقة. هذا الجهاز غير مُعد للاستخدام في منشأة إصلاح تجارية. هذا الجهاز مُعد ليتم تخزينه داخل المباني عند عدم الاستخدام. هذا الجهاز لا يجوز تخزينه أو تركه خارج المباني في المناطق المفتوحة عندما لا يكون قيد الاستخدام.

الاقتراح 65. تحتوي قوائم تثبيت البطارية وأطراف التوصيل بها والملحقات المتصلة بها على مواد كيميائية من بينها الرصاص. وهذه المواد معروفة لدى ولاية كاليفورنيا بأنها تسبب الإصابة بالسرطان والتشوهات الخلقية للمواليد وتلحق أضراراً أخرى بالجهاز التناسلي. الاحتياطات التناسلي. الاحتياطات الشخصية. استخدم المنتج حسبما هو مبين فقط. وينبغي أن يوجد شخص في نطاق يصل صوتك إليه أو قريب منك بما يكفي لمساعدتك في حالة الطوارئ. احصل على وجود إمداد كافٍ من المياه النظيفة والصابون في حال التلوث من حمض البطارية. واحرص على ارتداء واقي العينين الكامل وملابس واقية أثناء العمل بالقرب من البطارية. وعليك دائماً أن تغسل يديك بعد التعامل مع البطاريات والمواد ذات الصلة. احرص على عدم لمس أو ارتداء أية أشياء معدنية عند العمل مع البطاريات، ويشمل ذلك الأدوات أو الساعات أو المجوهرات. وإذا سقط أي معدن على البطارية فمن الممكن أن يحدث شرارة أو ينتج عنه ماس كهربائي مما قد يتسبب بدوره في حدوث صدمة كهربائية أو حريق أو انفجار وبالتالي قد ينتج عنه إصابة أو وفاة أو ضرر بالممتلكات. **القصر.** إذا كان المشتري ينتوي أن يستخدم **القصر** المنتج، فعلى المشتري من الكبار الموافقة على توفير تعليمات تفصيلية وتحذيرات لأي قاصر قبل استخدامه للمنتج. وفي حالة عدم القيام بذلك، يتحمل «المشتري» المسؤولية وحده ويوافق على أن يعرض شركة نوكو عن أي استخدام غير مقصود أو سوء استخدام من جانب أي من **القصر**. **خطر الاختناق.** قد تتسبب الملحقات في خطر الاختناق للأطفال، ولذلك، ينبغي ألا تترك الأطفال بدون مراقبة وفي حوزتهم المنتج أو أي من ملحقاته. فالمنتج ليس لعبة. **التعامل مع المنتج.** احرص على التعامل مع المنتج بعناية. فقد يتعرض المنتج للتلف إذا اصطدم بأي شيء. لا تستخدم المنتج التالف ويشمل ذلك، على سبيل الذكر، وليس الحصر، الشروخ في علبه المنتج أو تلف الكابلات. ولا تستخدم المنتج وبه سلك كهرباء تالف. ومن الممكن أن تتسبب الرطوبة والسوائل في إتلاف المنتج. لا تتعامل مع المنتج أو أي مكونات كهربائية بالقرب من أي سائل. احرص على تخزين المنتج وتشغيله في أماكن جافة. تجنب تشغيل المنتج إذا تعرض للبلل. وإذا كان المنتج يعمل بالفعل وتعرض للبلل، فعليك أن تفصله عن البطارية وتوقف استخدامه على الفور. لا تفصل المنتج من خلال شد الكابلات. تنبيه: سطح ساخن، انتظر حتى تبرد الوحدة قبل التعامل معها. **التعديلات.** لا تحاول إجراء أية تغييرات أو تعديلات أو إصلاحات على أي جزء من المنتج. فتفكيك المنتج قد يتسبب في حدوث إصابة أو وفاة أو إضرار بالممتلكات. وإذا تعرض المنتج للتلف أو العطل أو تلاصق مع أي سائل، فأوقف استخدامه واتصل بشركة نوكو. علماً بأن إجراء أية تعديلات على المنتج سوف تلغي ضمانك. **الملحقات.** إن هذا المنتج معتمد فقط للاستخدام مع ملحقات نوكو. ولا تتحمل نوكو المسؤولية عن سلامة المستخدم أو الإضرار به عند استخدام ملحقات غير معتمدة من قبل نوكو. **المكان.** امنع حمض البطارية من التلامس مع المنتج. لا تشغل المنتج في منطقة مغلقة أو منطقة غير جيدة التهوية. لا تضع البطارية فوق المنتج. ضع موجهات الكابل لتجنب التلف غير المقصود عن طريق تحريك أجزاء السيارة (ويشمل ذلك غطاء المحرك والأبواب)، وتحريك أجزاء المحرك (ويشمل ذلك ريش المروحة والسيور والبكرات)، أو ما قد يتسبب في خطر من شأنه التسبب في الإصابة أو الوفاة. **درجة حرارة التشغيل.** تم تصميم هذا المنتج للعمل في درجات حرارة البيئة المحيطة بين 20 إلى 50 درجة مئوية. تجنب التشغيل خارج معدلات درجة الحرارة. لا تحاول بدء التشغيل من بطارية مجمدة. توقف عن استخدام المنتج على الفور إذا سخنت بطاريته بشكل متزايد. **التخزين.** لا تستخدم أو تخزن المنتج في المناطق التي بها تراكيز عالية للغبار أو المواد المحمولة في الهواء.

NOCO BOOST[®] X[™] GBX155

دليل المستخدم والضمان

خطر 

عربي

عليك قراءة جميع معلومات السلامة واستيعابها قبل استخدام هذا المنتج. قد يؤدي عدم اتباع تعليمات السلامة هذه إلى التعرض لصدمة كهربائية، أو حدوث انفجار أو اندلاع حريق مما قد يؤدي إلى حدوث إصابة خطيرة أو الوفاة أو أضرار بالململكات.

الصدمة الكهربائية. المنتج عبارة عن جهاز كهربائي قد يسبب صدمة وإصابة خطيرة. لا تقطع أسلاك الكهرباء. ولا تغمسها في المياه أو تعرضها للبلل.

الانفجار. البطاريات غير الخاضعة للمراقبة أو غير المتوافقة أو التالفة قد تحدث انفجاراً إذا استخدمت مع المنتج. لا تترك المنتج بدون مراقبة أثناء استخدامه. ولا تحاول بدء تشغيله من بطارية تالفة أو مجمدة. استخدم المنتج فقط مع البطاريات ذات الجهد الكهربائي الموصى به. احرص على تشغيل المنتج في منطقة جيدة التهوية.

الحريق. إن المنتج عبارة عن جهاز كهربائي يصدر عنه حرارة وقادر على التسبب في الحروق. لذلك لا تغطه. وتجنب التدخين أو استخدام أي مصدر لهب كهربائي أو مصدر للنار عند تشغيل المنتج. وحرص على إبعاد المنتج عن المواد القابلة للاحتراق.

إصابة العين. احرص على ارتداء واقى العينين عند تشغيل المنتج. حيث إن البطاريات يمكن أن تنفجر وتتطاير بقاياها. كما يمكن أن يتسبب حامض البطارية في تهيج العينين والجلد. وفي حالة تلوث العينين أو الجلد، اغسل المنطقة المصابة بالمياه النظيفة الجارية واتصل بمكافحة السموم على الفور.

الغازات المتفجرة. إن العمل بالقرب من الأحماض والرصاص أمر خطير. تولد البطاريات غازات متفجرة أثناء التشغيل العادي لها. ولتقليل خطر انفجار البطارية، اتبع جميع تعليمات معلومات السلامة وتلك التعليمات التي نشرتها الشركة المصنعة للبطارية والجهة المصنعة لأي معدات من المقرر استخدامها في محيط البطارية. راجع العلامات التحذيرية على هذه المنتجات وعلى المحرك.



لمزيد من المعلومات والدعم، تفضل بزيارة:

www.no.co/support

For more information and support visit:

www.no.co/support

NOCO[®]

GBX155.10122022B